



**ΕΛΛΗΝΙΚΗ ΔΗΜΟΚΡΑΤΙΑ
ΝΟΜΟΣ ΑΤΤΙΚΗΣ
ΔΗΜΟΣ ΚΑΛΛΙΘΕΑΣ
ΔΗΜΟΤΙΚΗ ΕΠΙΤΡΟΠΗ**

Α Π Ο Σ Π Α Σ Μ Α

Από το πρακτικό της με αρ. 7/2025
Συνεδρίασης της Δημοτικής Επιτροπής Καλλιθέας

Αρ. απόφασης: 94/2025

Περίληψη

«Έγκριση τεχνικής έκθεσης, τεχνικών περιγραφών, τιμολογίου μελέτης και ενδεικτικού προϋπολογισμού και κατάρτιση όρων διακήρυξης διαγωνισμού με τίτλο «Προμήθεια για την αναβάθμιση του ηλεκτρονικού συστήματος ελέγχου του αρδευτικού δικτύου της πόλης»

Στην Καλλιθέα σήμερα, Τρίτη 4 Μαρτίου 2025, και ώρα 13:30 στην αίθουσα συνεδριάσεων του Δημοτικού Συμβουλίου, συνήλθε σε τακτική συνεδρίαση η Δημοτική Επιτροπή Δήμου Καλλιθέας, η οποία πραγματοποιήθηκε δια ζώσης, σύμφωνα με τις διατάξεις του άρθρου 75 του Ν. 3852/2010 όπως ισχύει.

Οι Δημοτικοί Σύμβουλοι ενημερώθηκαν με τη με αρ. πρωτ. 11765/27-02-2025 πρόσκληση του Προέδρου, που δόθηκε σε καθένα από τα τακτικά και αναπληρωματικά μέλη.

Κατά την έναρξη της συνεδρίασης διαπιστώθηκε ότι υπάρχει η νόμιμη απαρτία γιατί από το σύνολο των εννέα (9) τακτικών και τεσσάρων (4) αναπληρωματικών μελών συμμετέχουν έξι (6) τακτικά και ένα (1) αναπληρωματικό ως εξής:

	Όνοματεπώνυμο	Ιδιότητα	Παρόντες	Απόντες
1.	Ασκούνης Κωνσταντίνος	Πρόεδρος - Δήμαρχος	Παρών	
2.	Εμιρζάς Ιωάννης	τακτικό μέλος		Απών
3.	Ηλιάδης Νικόλαος	τακτικό μέλος	Παρών	
4.	Μαργωμένος Γεώργιος	τακτικό μέλος	Παρών	
5.	Αυγερινού Ελένη	τακτικό μέλος	Παρούσα	
6.	Παπαχρήστος Βασίλειος	τακτικό μέλος	Παρών	
7.	Κουτσογιάννης Γεώργιος Σπυρίδων	τακτικό μέλος		Απών
8.	Κωστάκης Εμμανουήλ (Μανώλης)	τακτικό μέλος		Απών
9.	Καλογερόπουλος Κωνσταντίνος	τακτικό μέλος - Αντιπρόεδρος	Παρών	
10.	Γιατράς Νικόλαος	Αναπληρωματικό μέλος		Απών
11.	Πετρόπουλος Παναγιώτης	Αναπληρωματικό μέλος	Παρών	
12.	Ευσταθίου Κωνσταντίνος	Αναπληρωματικό μέλος		Απών
13.	Κοπέας Παναγιώτης (Τάκης)	Αναπληρωματικό μέλος		Απών

Ο δημοτικός σύμβουλος κ. Ευσταθίου Κωνσταντίνος προσήλθε και συμμετείχε στη συνεδρίαση από το 2^ο εκτός ημερήσιας διάταξης θέμα.

Η σύνθεση της Δημοτικής Επιτροπής ορίστηκε με την υπ' αρ. 2/2024 (ΑΔΑ ΡΓΑΖΩΕΚ-1Ξ9) απόφαση του Δημοτικού Συμβουλίου.

Στη συνεδρίαση δεν συμμετείχαν οι Πρόεδροι των Συμβουλίων των Κοινοτήτων αν και νόμιμα καλέστηκαν.

Τα μέλη της Δημοτικής Επιτροπής ομόφωνα αποφάσισαν να συζητηθούν δύο (2) θέματα εκτός ημερήσιας διάταξης.

Μετά τη συζήτηση των εκτός ημερήσιας διάταξης θεμάτων προηγήθηκαν το 32°, 33°, 34°, 35°, 36° και 37° θέμα ημερήσιας διάταξης και η συνεδρίαση συνεχίστηκε με την συζήτηση των υπόλοιπων θεμάτων σύμφωνα με την πρόσκληση.

Η δημοτική επιτροπή εξετάζει το 11° θέμα της ημερήσιας διάταξης και μετά από διαλογική συζήτηση και αφού έλαβε υπόψη:

1.- Το υπ' αρ. πρωτ.: 10856/25-02-2025 εισηγητικό έγγραφο, το οποίο έχει ως εξής:

Σας παρακαλούμε, κατά την προσεχή συνεδρίαση της Δημοτικής Επιτροπής, όπως συμπεριλάβετε και το στην περίληψη αναγραφόμενο θέμα και παρακαλούμε όπως αποφασίσετε σχετικά με:

1. Την έγκριση της Τεχνικής Έκθεσης, των Τεχνικών Περιγραφών και του Τιμολογίου Μελέτης, για την προμήθεια με τίτλο: **«Προμήθεια για την αναβάθμιση του ηλεκτρονικού συστήματος ελέγχου του αρδευτικού δικτύου της πόλης»**, τεύχος των οποίων -συνταχθέν από το αρμόδιο τμήμα - σας καταθέτουμε , σύμφωνα προς τις διατάξεις του άρθρου 54 παρ.7 του Ν.4412/2016: *«Οι τεχνικές προδιαγραφές καθορίζονται και εγκρίνονται πριν την έναρξη της διαδικασίας σύναψης της σύμβασης κατά το άρθρο 61.»*, όπως αυτός τροποποιήθηκε και ισχύει.
2. Την έγκριση του ενδεικτικού προϋπολογισμού δαπάνης, συνταχθέντος από την αρμόδια υπηρεσία.
3. Την κατάρτιση των όρων διακήρυξης του ως άνω αναφερόμενου, ανοικτού (άνω των ορίων) ηλεκτρονικού διαγωνισμού ανάδειξης αναδόχου, η οποία διαγωνιστική διαδικασία διέπεται από την κείμενη νομοθεσία και τις κατ' εξουσιοδότηση αυτής εκ δοθείσες κανονιστικές πράξεις, όπως ισχύουν και ιδίως:
 - του ν. 4412/2016 (Α' 147) "Δημόσιες Συμβάσεις Έργων, Προμηθειών και Υπηρεσιών (προσαρμογή στις Οδηγίες 2014/24/ ΕΕ και 2014/25/ΕΕ) όπως τροποποιήθηκε και ισχύει»
 - του ν. 4622/19 (Α' 133) «Επιτελικό Κράτος: οργάνωση, λειτουργία & διαφάνεια της Κυβέρνησης, των κυβερνητικών οργάνων & της κεντρικής δημόσιας διοίκησης» και ιδίως του άρθρου 37
 - του ν. 4700/2020 (Α' 127) «Ενιαίο κείμενο Δικονομίας για το Ελεγκτικό Συνέδριο, ολοκληρωμένο νομοθετικό πλαίσιο για τον προσυμβατικό έλεγχο, τροποποιήσεις στον Κώδικα Νόμων για το Ελεγκτικό Συνέδριο, διατάξεις για την αποτελεσματική απονομή της δικαιοσύνης και άλλες διατάξεις» και ιδίως των άρθρων 324-337
 - του ν. 4013/2011 (Α' 204) «Σύσταση ενιαίας Ανεξάρτητης Αρχής Δημοσίων Συμβάσεων και Κεντρικού Ηλεκτρονικού Μητρώου Δημοσίων Συμβάσεων...»,
 - του ν. 3548/2007 (Α' 68) «Καταχώριση δημοσιεύσεων των φορέων του Δημοσίου στο νομαρχιακό και τοπικό Τύπο και άλλες διατάξεις», όπως τροποποιήθηκε και ισχύει
 - του ν. 4601/2019 (Α' 44) «Εταιρικοί μετασχηματισμοί και εναρμόνιση του νομοθετικού πλαισίου με τις διατάξεις της Οδηγίας 2014/55/ΕΕ του Ευρωπαϊκού Κοινοβουλίου και του Συμβουλίου της 16ης Απριλίου 2014 για την έκδοση ηλεκτρονικών τιμολογίων στο πλαίσιο δημόσιων συμβάσεων και λοιπές διατάξεις»
 - του π.δ. 39/2017 (Α' 64) «Κανονισμός εξέτασης προδικαστικών προσφυγών ενώπιων της Α.Ε.Π.Π.»
 - της υπ' αριθμ. της υπ' αριθμ. Κ.Υ.Α. 52445 ΕΞ 2023 (Β' 2385/12.04.2023) «Υποχρέωση υποβολής ηλεκτρονικών τιμολογίων από τους οικονομικούς φορείς»,

- της υπ' αριθμ. 102080/24-10-2022 (Β' 5623/02.11.2022) απόφασης του Υπουργού Ανάπτυξης και Επενδύσεων «Ρύθμιση θεμάτων σχετικά με την εξέταση επανορθωτικών μέτρων από την Επιτροπή της παρ. 9 του άρθρου 73 του ν. 4412/2016»,
- Κ.Υ.Α. 76928/2021 (ΦΕΚ 3075/Β/13-7-2021): «Ρύθμιση ειδικότερων θεμάτων λειτουργίας και διαχείρισης του Κεντρικού Ηλεκτρονικού Μητρώου Δημοσίων Συμβάσεων (ΚΗΜΔΗΣ)»
- της υπ' αριθμ. 64233/08.06.2021 (Β' 2453/ 09.06.2021) Κοινής Απόφασης των Υπουργών Ανάπτυξης και Επενδύσεων και Ψηφιακής Διακυβέρνησης με θέμα «Ρυθμίσεις τεχνικών ζητημάτων που αφορούν την ανάθεση των Δημοσίων Συμβάσεων Προμηθειών και Υπηρεσιών με χρήση των επιμέρους εργαλείων και διαδικασιών του Εθνικού Συστήματος Ηλεκτρονικών Δημοσίων Συμβάσεων (ΕΣΗΔΗΣ)»
- της Κ.Υ.Α. οικ. 98979 ΕΞ 2021 (Β' 3766/13.08.2021) «Ηλεκτρονική Τιμολόγηση στο πλαίσιο των Δημόσιων Συμβάσεων δυνάμει του ν. 4601/2019» (Α' 44)
- του ν. 5005/2022 (Α' 236) «Ενίσχυση δημοσιότητας και διαφάνειας στον έντυπο και ηλεκτρονικό Τύπο - Σύσταση ηλεκτρονικών μητρώων εντύπου και ηλεκτρονικού Τύπου - Διατάξεις αρμοδιότητας της Γενικής Γραμματείας Επικοινωνίας και Ενημέρωσης και λοιπές επείγουσες ρυθμίσεις»,
- του ν. 4914/2022 (Α' 61) «Διαχείριση, έλεγχος και εφαρμογή αναπτυξιακών παρεμβάσεων για την Προγραμματική Περίοδο 2021-2027, σύσταση Ανώνυμης Εταιρείας «Εθνικό Μητρώο Νεοφυών Επιχειρήσεων Α.Ε.» και άλλες διατάξεις»,
- της αριθμ. 63446/2021 Κ.Υ.Α. (Β' 2338/02.06.2020) «Καθορισμός Εθνικού Μορφότυπου ηλεκτρονικού τιμολογίου στο πλαίσιο των Δημοσίων Συμβάσεων».
- του ν. 3419/2005 (Α' 297) «Γενικό Εμπορικό Μητρώο (Γ.Ε.ΜΗ.) και εκσυγχρονισμός της Επιμελητηριακής Νομοθεσίας»
- του ν. 4270/2014 (Α' 143) «Αρχές δημοσιονομικής διαχείρισης και εποπτείας (ενσωμάτωση της Οδηγίας 2011/85/ΕΕ) – δημόσιο λογιστικό και άλλες διατάξεις»
- του π.δ. 80/2016 (Α' 145) «Ανάληψη υποχρεώσεων από τους Διατάκτες»
- της παρ. Ζ του Ν. 4152/2013 (Α' 107) «Προσαρμογή της ελληνικής νομοθεσίας στην Οδηγία 2011/7 της 16.2.2011 για την καταπολέμηση των καθυστερήσεων πληρωμών στις εμπορικές συναλλαγές»,
- του ν. 4727/2020 (Α' 184) «Ψηφιακή Διακυβέρνηση (Ενσωμάτωση στην Ελληνική Νομοθεσία της Οδηγίας (ΕΕ) 2016/2102 και της Οδηγίας (ΕΕ) 2019/1024) – Ηλεκτρονικές Επικοινωνίες (Ενσωμάτωση στο Ελληνικό Δίκαιο της Οδηγίας (ΕΕ) 2018/1972 και άλλες διατάξεις»,
- του π.δ 28/2015 (Α' 34) «Κωδικοποίηση διατάξεων για την πρόσβαση σε δημόσια έγγραφα και στοιχεία»
- του ν. 2859/2000 (Α' 248) «Κύρωση Κώδικα Φόρου Προστιθέμενης Αξίας»
- του ν.2690/1999 (Α' 45) «Κύρωση του Κώδικα Διοικητικής Διαδικασίας και άλλες διατάξεις» και ιδίως των άρθρων 1,2, 7, 11 και 13 έως 15,
- του ν. 2121/1993 (Α' 25) «Πνευματική Ιδιοκτησία, Συγγενικά Δικαιώματα και Πολιτιστικά Θέματα»,
- του ν. 3463/2006 «Κύρωση του Κώδικα Δήμων και Κοινοτήτων»,
- του ν. 3852/2010 «Νέα Αρχιτεκτονική της Αυτοδιοίκησης και της Αποκεντρωμένης Διοίκησης - Πρόγραμμα Καλλικράτης»,
- του ν. 4555/2018 (Α' 133/19.7.2018) «Μεταρρύθμιση του θεσμικού πλαισίου της Τοπικής Αυτοδιοίκησης - Εμβάθυνση της Δημοκρατίας - Ενίσχυση της Συμμετοχής - Βελτίωση της οικονομικής και αναπτυξιακής λειτουργίας των Ο.Τ.Α. [Πρόγραμμα «ΚΛΕΙΣΘΕΝΗΣ Ι»] - Ρυθμίσεις για τον εκσυγχρονισμό του πλαισίου οργάνωσης και λειτουργίας των ΦΟΔΣΑ - Ρυθμίσεις για την αποτελεσματικότερη, ταχύτερη και ενιαία άσκηση των αρμοδιοτήτων σχετικά με την απονομή ιθαγένειας και την πολιτογράφηση - Λοιπές διατάξεις αρμοδιότητας Υπουργείου Εσωτερικών και άλλες διατάξεις.»
- του ν. 4919/2022 (Α' 71) «Σύσταση εταιρειών μέσω των Υπηρεσιών Μιας Στάσης (Υ.Μ.Σ.) και

τήρηση του Γενικού Εμπορικού Μητρώου (Γ.Ε.ΜΗ.) - Ενσωμάτωση της Οδηγίας (ΕΕ) 2019/1151 του Ευρωπαϊκού Κοινοβουλίου και του Συμβουλίου της 20ής Ιουνίου 2019 για την τροποποίηση της Οδηγίας (ΕΕ) 2017/1132, όσον αφορά τη χρήση ψηφιακών εργαλείων και διαδικασιών στον τομέα του εταιρικού δικαίου (L 186) και λοιπές επείγουσες διατάξεις.»

- του ν. 4912/2022 (ΦΕΚ 59/Α'/17-3-2022) «Ενιαία Αρχή Δημοσίων Συμβάσεων και άλλες διατάξεις του Υπουργείου Δικαιοσύνης» (άρθρα 1 – 19).
- του Κανονισμού (ΕΕ) 2016/679 του ΕΚ και του Συμβουλίου, της 27ης Απριλίου 2016, για την προστασία των φυσικών προσώπων έναντι της επεξεργασίας των δεδομένων προσωπικού χαρακτήρα και για την ελεύθερη κυκλοφορία των δεδομένων αυτών και την κατάργηση της οδηγίας 95/46/ΕΚ (Γενικός Κανονισμός για την Προστασία Δεδομένων) (Κείμενο που παρουσιάζει ενδιαφέρον για τον ΕΟΧ) ΟJ L 119,
- του ν. 4624/2019 (Α' 137) «Αρχή Προστασίας Δεδομένων Προσωπικού Χαρακτήρα, μέτρα εφαρμογής του Κανονισμού (ΕΕ) 2016/679 του Ευρωπαϊκού Κοινοβουλίου και του Συμβουλίου της 27ης Απριλίου 2016 για την προστασία των φυσικών προσώπων έναντι της επεξεργασίας δεδομένων προσωπικού χαρακτήρα και ενσωμάτωση στην εθνική νομοθεσία της Οδηγίας (ΕΕ) 2016/680 του Ευρωπαϊκού Κοινοβουλίου και του Συμβουλίου της 27ης Απριλίου 2016 και άλλες διατάξεις»,
- της Κ.Υ.Α. οικ. 98979 ΕΞ 2021 (Β' 3766/13.08.2021) «Ηλεκτρονική Τιμολόγηση στο πλαίσιο των Δημόσιων Συμβάσεων δυνάμει του ν. 4601/2019» (Α' 44)
- της αριθμ. 63446/2021 Κ.Υ.Α. (Β' 2338/02.06.2020) «Καθορισμός Εθνικού Μορφότυπου ηλεκτρονικού τιμολογίου στο πλαίσιο των Δημοσίων Συμβάσεων».
- Του ν. 4782/2021 "Εκσυγχρονισμός, απλοποίηση και αναμόρφωση του ρυθμιστικού πλαισίου των δημοσίων συμβάσεων, ειδικότερες ρυθμίσεις προμηθειών στους τομείς της άμυνας και της ασφάλειας και άλλες διατάξεις για την ανάπτυξη, τις υποδομές και την υγείας" (Α' 36), με τις διατάξεις του οποίου επέρχονται εκτεταμένες αλλαγές στις διατάξεις του ν. 4412/2016 (Α' 147)
- των σε εκτέλεση των ανωτέρω νόμων εκ δοθισών κανονιστικών πράξεων, των λοιπών διατάξεων που αναφέρονται ρητά ή απορρέουν από τα οριζόμενα στα συμβατικά τεύχη της παρούσας, καθώς και του συνόλου των διατάξεων του ασφαλιστικού, εργατικού, κοινωνικού, περιβαλλοντικού και φορολογικού δικαίου που διέπει την ανάθεση και εκτέλεση της παρούσας σύμβασης, έστω και αν δεν αναφέρονται ρητά παραπάνω.
- Τις διατάξεις του Ν.2362/1995 (Φ.Ε.Κ 247 τ. Α'/27-11-1995) «Περί Δημόσιου Λογιστικού, ελέγχου των δαπανών του Κράτους και άλλες διατάξεις» όπως κωδικοποιήθηκε με τις διατάξεις του Ν. 4270/2014 (ΦΕΚ.143/Α/28-6-2014).
- Τις διατάξεις του Ν. 2522/1997 (Φ.Ε.Κ 178 τ. Α' / 06-09-1997) «Περί δικαστικής προστασίας κατά το στάδιο που προηγείται της σύναψης συμβάσεων δημοσίων έργων, κρατικών προμηθειών, και υπηρεσιών, σύμφωνα με την οδηγία 89/665/ΕΟΚ».
- Τις διατάξεις του Ν. 2539/1997 (Φ.Ε.Κ 244 τ. Α' /04-12-1997) «Συγκρότηση Πρωτ. Αυτοδιοίκησης».
- Τις διατάξεις του Ν.3310/05 «Μέτρα για τη διασφάλιση της διαφάνειας και την αποτροπή καταστρατηγήσεων κατά τη διαδικασία σύναψης δημοσίων συμβάσεων».
- Τις διατάξεις του Ν. 3801/2009 (Φ.Ε.Κ. 63 τ. Α' /04-09-2009) «Ρυθμίσεις θεμάτων προσωπικού με σύμβαση εργασίας ιδιωτικού δικαίου αορίστου χρόνου και άλλες διατάξεις οργάνωσης και λειτουργίας της δημόσιας διοίκησης».
- Τις διατάξεις του άρθρου 5 του Ν. 4412/2016 (Α' 147) για τα όρια των διαγωνισμών
- Τις διατάξεις του Ν.3861/2010(Φ.Ε.Κ.112 τ. Α' /13-07-2010) «Ενίσχυση της διαφάνειας με την υποχρεωτική ανάρτηση νόμων και πράξεων των κυβερνητικών, διοικητικών και αυτοδιοικητικών οργάνων στο διαδίκτυο "Πρόγραμμα Διαύγεια" και άλλες διατάξεις».
-
- Τις διατάξεις του Ν. 3886/2010 Φ.Ε.Κ. 173 τ. Α' /30-09-2010 με την επιφύλαξη της παρ. 11 του

άρθρου 379 του Ν. 4412/2016(Α' 147), όπως τροποποιήθηκε και ισχύει.

- Τις διατάξεις του ν. 4129/2013 (Α' 52) «Κύρωση του Κώδικα Νόμων για το Ελεγκτικό Συνέδριο».
- Τις διατάξεις του Ν. 3979/2011 (Φ.Ε.Κ. 138 τ. Α'/16-06-2011) «Για την ηλεκτρονική διακυβέρνηση και λοιπές διατάξεις» όπως κωδικοποιήθηκε με τις διατάξεις του Ν. 4389/2016 (ΦΕΚ.94/Α/27-5-2016) και τις διατάξεις του Ν. 4411/2016 (ΦΕΚ.142/Α/03-08-2016).
- Τις διατάξεις του Ν. 4072/2012 (Φ.Ε.Κ. 86 τ. Α'/ 11-04-2012) όπως έχουν τροποποιηθεί και ισχύουν και με τον Ν. 4412/2016 (Α' 147).
- Τις διατάξεις του Ν. 4155/2013 (Φ.Ε.Κ. 120/ τ. Α'/29-05-2013) "Εθνικό Σύστημα Ηλεκτρονικών Δημοσίων Συμβάσεων και άλλες διατάξεις", όπως τροποποιήθηκε με την υποπαράγραφο ΣΤ 20, του πρώτου άρθρου του Ν. 4254/2014 (Φ.Ε.Κ. 85 τ. Α'/07-04-2014) και την παρ. 13 του άρθρου 377 του Ν. 4412/2016 (Α' 147).
- Τις διατάξεις του Ν. 4250/2014 (Α' 74) «Διοικητικές Απλουστεύσεις - Καταργήσεις, Συγχωνεύσεις Νομικών Προσώπων και Υπηρεσιών του Δημοσίου Τομέα-Τροποποίηση Διατάξεων του π.δ. 318/1992 (Α' 161) και λοιπές ρυθμίσεις» και ειδικότερα τις διατάξεις του άρθρου 1.
- Τις διατάξεις της παρ. 6 (α) του άρθρου 12 του από 2/16.5.1959 βασιλικού διατάγματος (Α' 89), όπως αντικαταστάθηκε με το άρθρο 5 του π.δ. 430/1981 (Α' 115), το άρθρο μόνο του π.δ. 104/1988 (Α' 46), το άρθρο 1 του π.δ. 113/1999 (Α' 115) και την υποπαράγραφο ΣΤ.8 της παραγράφου ΣΤ' του άρθρου πρώτου του ν. 4254/2014 όπως αντικαταστάθηκε με τις διατάξεις της υποπαραγράφου Α.3 του Ν. 4336 (ΦΕΚ Α 94/14.8.2015) «Συνταξιοδοτικές διατάξεις – Κύρωση του Σχεδίου Σύμβασης Οικονομικής Ενίσχυσης από τον Ευρωπαϊκό Μηχανισμό Σταθερότητας και ρυθμίσεις για την υλοποίηση της Συμφωνίας Χρηματοδότησης».
- Τις διατάξεις των άρθρων 58 παρ. 1 περ. γ' και 59 του Ν. 3852/2010 και την υπ' αριθμ. 612/2019 απόφαση Δημάρχου για την ανάθεση αρμοδιοτήτων στους Αντιδημάρχους
- Τις διατάξεις της Υ.Α. 56902/215 (Φ.Ε.Κ 1924 τ. Β'/02-06-2017) «Τεχνικές λεπτομέρειες και διαδικασίες λειτουργίας του Εθνικού Συστήματος Ηλεκτρονικών Δημοσίων Συμβάσεων (Ε.Σ.Η.ΔΗ.Σ.)».
- Τις διατάξεις της Υ.Α. 57654 (Φ.Ε.Κ 1781 τ. Β'/23-05-2017) «Ρύθμιση ειδικότερων θεμάτων λειτουργίας και διαχείρισης του Κεντρικού Ηλεκτρονικού Μητρώου Δημοσίων Συμβάσεων (ΚΗΜΔΗΣ) του Υπουργείου Οικονομίας και Ανάπτυξης».
- Τις διατάξεις του Π.Δ 38 (Φ.Ε.Κ Α 63/04-05-2017) «Κανονισμός Λειτουργίας της Αρχής Εξέτασης Προδικαστικών Προσφυγών».
- Τις διατάξεις του Π.Δ 39 (Φ.Ε.Κ Α 64/04-05-2017) «Κανονισμός εξέτασης Προδικαστικών Προσφυγών ενώπιον της Αρχής Εξέτασης Προδικαστικών Προσφυγών».

2.- Τις διατάξεις του άρθρου 72 του Ν.3852/2010 όπως τροποποιήθηκε και ισχύει σε συνδυασμό με την παρ. 1 του άρθρου 74Α του Ν. 3852/2010, όπως προστέθηκε με το άρθρο 9 του Ν. 5056/2023.

3.- Τις διατάξεις του Ν. 4412/2016 (ΦΕΚ 147/τ. Α'/8-8-2016), όπως τροποποιήθηκε και ισχύει.

Αποφασίζει ομόφωνα

Α. Εγκρίνει την τεχνική έκθεση, τις τεχνικές περιγραφές και το τιμολόγιο μελέτης για τον διαγωνισμό με τίτλο «Προμήθεια για την αναβάθμιση του ηλεκτρονικού συστήματος ελέγχου του αρδευτικού δικτύου της πόλης», που έχουν ως εξής:



**ΕΛΛΗΝΙΚΗ ΔΗΜΟΚΡΑΤΙΑ
ΝΟΜΟΣ ΑΤΤΙΚΗΣ
ΔΗΜΟΣ ΚΑΛΛΙΘΕΑΣ**

**Προμήθεια για την αναβάθμιση του
ηλεκτρονικού συστήματος ελέγχου
του αρδευτικού δικτύου της πόλης**

ΤΕΧΝΙΚΗ ΕΚΘΕΣΗ

Με τη μελέτη αυτή ο Δήμος Καλλιθέας θα προχωρήσει στην αναβάθμιση ηλεκτρονικού συστήματος που έχει ήδη εγκαταστήσει από της αρχές της δεκαετίας του 90 για τον έλεγχο του αρδευτικού δικτύου της πόλης.

Η ραγδαία εξέλιξη της τεχνολογίας σε συστήματα επικοινωνιών, επιβάλλει διαχρονικά επεμβάσεις αναβάθμισης, ώστε να αξιοποιηθούν νέες δυνατότητες που μπορεί το σύστημα να προσφέρει αλλά και να παραμένει επίκαιρο και σύγχρονο με τις νέες τεχνολογικές εξελίξεις στον τομέα των επικοινωνιών. Ο δήμος μας μετά την αρχική εγκατάσταση του συστήματος έχει προχωρήσει ως σήμερα σε δυο αναβαθμίσεις μέσω των οποίων έχει διατηρήσει το σύστημα απολύτα λειτουργικό καθώς σχεδόν ανά δεκαετία ενσωματώνει σε αυτό ότι νέο προσφέρεται από τις τεχνολογικές εξελίξεις.

Η αναγκαιότητα ύπαρξης ενός απολύτα λειτουργικού συστήματος άρδευσης είναι επιτακτική καθώς ο δήμος μας αρδεύει όλους τους χώρους πράσινου με νερό που προέρχεται από τα υπόγεια ύδατα της πόλης (δεν χρησιμοποιεί το πολύτιμο πόσιμο νερό της ΕΥΔΑΠ).

Για να καταστεί αυτό εφικτό η υπηρεσία Περιβάλλοντος είναι σε διαρκή επαγρύπνηση καθώς πρέπει να ελέγχει αυστηρά και απολύτα ότι οι αντλήσεις ανά γεώτρηση (δίκτυο 14 γεωτρήσεων) δεν θα υπερβούν το κρίσιμο σημείο της φέρουσας ικανότητας κάθε μιας εξ αυτών.

Η υπεραντληση σε μια εξ αυτών, μπορεί να προκαλέσει την εισροή θαλασσιού ύδατος (παραλιακή πόλη), με αποτέλεσμα την υφάλμυρή του υπογείου υδροφόρου ορίζοντα που θα καταστήσει τα υπόγεια ύδατα της πόλης ακατάλληλα για αρδευτική χρήση.

Η υπηρεσία για τον έλεγχο αυτό πραγματοποιεί συνέχεις χημικές και βιοχημικές αναλύσεις του αρδευτικού νερού οι οποίες την καθοδηγούν στη λήψη των όποιων αναγκαίων μέτρων, για την αποφυγή της υποβάθμισης του εδάφους και της προστασίας του υδροφόρου ορίζοντα από εισροή θαλασσινού ύδατος εξασφαλίζοντας την αειφορία.

Μέχρι σήμερα τη κρισιμότητα των αντλούμενων ποσοτήτων ανά γεώτρηση η υπηρεσία προσπαθεί να την ελέγξει θέτοντας χρονικούς περιορισμούς στην άντληση προσπαθώντας να προσεγγίσει τις δυνατές παρεχόμενες ποσότητες οι οποίες θα είναι κάτω από την φέρουσα ικανότητα της γεώτρησης . Για την ασφάλεια του δικτύου οι αντλούμενες ποσότητες υπολείπονται των δυνατοτήτων που μπορεί να παρέχει το δίκτυο των γεωτρήσεων.

Είναι επιτακτικό πλέον να γίνουν οι απαραίτητες εργασίες αναβάθμισης του συστήματος ώστε να είναι στην θέση να ελέγξουν και να παρακολουθούνται σε πραγματικό χρόνο τόσο οι γεωτρήσεις όσο το κεντρικό αντλιοστάσιο του Δήμου καθώς οι αρδευτικές ανάγκες έχουν αυξηθεί (ο Δήμος μας υποστηρίζει και την άρδευση του ΚΠΙΣΝ ήτοι 130 περίπου επιπλέον στρέμματα πράσινου) αλλά και διότι ο υπόγειος υδροφόρος ορίζοντας υποχωρεί λόγω των φαινομένων της κλιματικής αλλαγής.

Στην προτεινομένη αναβάθμιση προβλέπεται και η εγκατάσταση συστήματος alarm για τον έλεγχο της ύπαρξης διαρροών στους κεντρικούς αγωγούς του πρωτεύοντος δικτύου δηλαδή στους κεντρικούς αγωγούς που συνδέουν τις γεωτρήσεις και το αντλιοστάσιο με τα κολεκτέρ των βανών άρδευσης που υπάρχουν στους χώρους πρασίνου. Σκόπιμο είναι να διευκρινιστεί ότι η υδραυλική διαρροή στο τριτεύων δίκτυο δεν μπορεί να προκαλέσει σημαντικά προβλήματα καθώς έχει περιορισμένο χρονικό ορίζοντα. Διάρκει όσο διαρκεί η άρδευση του συγκεκριμένου τμήματος πράσινου 10'-15' της ώρας. Αντίθετα η βλάβη στους κεντρικούς αγωγούς μπορεί να προκαλέσει ατυχήματα, μεγάλες απώλειες αρδευτικού νερού και δεν έχει συγκεκριμένη χρονική διάρκεια.

Σήμερα με τις νέες δυνατότητες που είναι διαθέσιμες είναι εφικτή η ένταξη και η πλήρη ενσωμάτωση του ηλεκτρομηχανολογικού εξοπλισμού όλων των γεωτρήσεων και του κεντρικού αντλιοστασίου του δήμου που υποστηρίζουν το δίκτυο άρδευσης.

Με τον όρο ενσωμάτωση εννοείται η λειτουργική διασύνδεση των ηλεκτρολογικών πινάκων των γεωτρήσεων και του κεντρικού αντλιοστασίου με τις κάρτες ψηφιακών και αναλογικών εισόδων και εξόδων των τοπικών μονάδων τύπου IRRINET οι οποίες θα τοποθετηθούν στις γεωτρήσεις και στο κεντρικό αντλιοστάσιο.

Παρακάτω παρατίθεται σύντομη περιγραφή και γραφική απεικόνιση του συστήματος που ελέγχει το αρδευτικό δίκτυο της πόλης με τον ήδη εγκατεστημένο εξοπλισμό.

Γενικά

Το αυτόματο σύστημα ελέγχου άρδευσης του δήμου Καλλιθέας αποτελείται από τον ακόλουθο εξοπλισμό:

1. Μία κεντρική μονάδα ελέγχου (ΚΣΕ) (IRRINet_XM του κατασκευαστικού οίκου Motorola) η οποία είναι εγκατεστημένη στον κεντρικό σταθμό ελέγχου στο Δημαρχείο του Δήμου Καλλιθέας.
2. Επτά τοπικές μονάδες ελέγχου (IRRINet_XM του κατασκευαστικού οίκου Motorola) οι οποίες είναι εγκατεστημένες στις ακόλουθες τοποθεσίες:
 - Πάρκο Δαβάκη.
 - Αντλιοστάσιο Ιλισού στην Φορνέζη.
 - Στάδιο Καλλιθέας.
 - Πάρκο « Μελίνα».
 - Πλατεία Κύπρου.
 - Κολυμβητήριο Καλλιθέας.
 - Αντλιοστάσιο Τροπικάλ στην Ελευθερίου Βενιζέλου.
3. Τέσσερις τοπικές μονάδες ελέγχου (IRRINet_M του κατασκευαστικού οίκου Motorola) οι οποίες είναι εγκατεστημένες:
 - Στην παιδική χαρά στην Σπάρτης.
 - Στην Ελευθερίου Βενιζέλου στο ύψος της Χαροκόπειου Σχολής.
 - Στην Ελευθερίου Βενιζέλου στη συμβολή με την Ασκληπιού.
 - Στην Εσπλανάδα.

Οι τοπικές μονάδες IRRInet επικοινωνούν μέσω ενός τοπικού ασύρματου δικτύου με την κεντρική μονάδα ελέγχου που με την σειρά της συνδέεται σειριακά με έναν ηλεκτρονικό υπολογιστή. Στον ηλεκτρονικό υπολογιστή είναι εγκατεστημένο το λογισμικό τηλε-ελέγχου – τηλεχειρισμού (S.C.A.D.A.) ICC PRO του κατασκευαστικού οίκου Motorola. Μέσω αυτού αντλούνται οι αποθηκευμένες πληροφορίες από την βάση δεδομένων της κεντρικής μονάδας ελέγχου (IRRINet_XM) και μέσω γραφικών οθονών παρέχει στους χειριστές του συστήματος παραστατικά την τρέχουσα κατάσταση των τοπικών μονάδων IRRInet καθώς και του ηλεκτρομηχανολογικού εξοπλισμού που είναι συνδεδεμένος με αυτές.

Πιο αναλυτικά:

Οι τοπικές μονάδες ελέγχου μέσω της ασύρματης επικοινωνίας ανταλλάσσουν με την κεντρική μονάδα ελέγχου πληροφορίες που αφορούν την άρδευση των χώρων πρασίνου όπως π.χ. ενδείξεις υδρομέτρων, κατάσταση ηλεκτροβανών κ.λ.π. . Οι πληροφορίες αυτές αποθηκεύονται σε πραγματικό χρόνο στην βάση

δεδομένων των μονάδων IRRInet και κατ' επέκταση στην βάση δεδομένων του λογισμικού τηλε-ελέγχου – τηλεχειρισμού ICCPRO, με αποτέλεσμα ο χειριστής να ενημερώνεται σε πραγματικό χρόνο για τις όποιες μεταβολές συμβαίνουν στο σύνολο του εγκατεστημένου εξοπλισμού.

Οι εισερχόμενες πληροφορίες δίνουν τη δυνατότητα επέμβασης στην λειτουργία της άρδευσης κάθε χώρου πρασίνου. Ο χειριστής μέσω του PC δίνει εντολές οι οποίες μέσω του ΚΣΕ ελέγχου μεταβιβάζονται ασύρματα σε κάθε τοπική μονάδα ελέγχου. Οι εντολές αυτές μπορεί να αφορούν π.χ. το άμεσο άνοιγμα ή κλείσιμο μίας ηλεκτροβάνας, η αλλαγή των χρόνων άρδευσης, η αλλαγή του παράγοντα εξατμοδιαπνοής κ.λ.π..

Η συχνότητα επικοινωνίας του παραπάνω ασύρματου δικτύου είναι ορισμένη στα 445,00 MHz .

Κάθε τοπική μονάδα ελέγχου λειτουργεί αυτόνομα και ανεξάρτητα από τον ΚΣΕ, υποστηρίζοντας μέσω μονοκαλωδιακού συστήματος τοπικές μονάδες άρδευσης σε μήκος έως 10Km.

Κάθε τοπική μονάδα ελέγχου μπορεί να υποστηρίξει συνολικά:

- ❖ 500 ψηφιακές εξόδους.
- ❖ 500 ψηφιακές εισόδους.
- ❖ 24 αναλογικές εισόδους.
- ❖ 24 αναλογικές εξόδους.
- ❖ 250 κεντρικές γραμμές.
- ❖ 400 προγράμματα άρδευσης.
- ❖ 200 γκρουπ προγραμμάτων.

Σε κάθε τοπική μονάδα ελέγχου εκτός από το παραμετροποιημένο πρόγραμμα άρδευσης έχουμε τη δυνατότητα να εισάγουμε κώδικα υπό μορφή Ladder ώστε η κάθε τοπική μονάδα ελέγχου να λειτουργήσει και ως προγραμματιζόμενος λογικός ελεγκτής. Κάθε τοπική μονάδα ελέγχου έχει τρεις θύρες επικοινωνίας όπου η μία εξ' αυτών χρησιμοποιείται για την ασύρματη επικοινωνία της μονάδας με τον ΚΣΕ.

Τέλος η κεντρική μονάδα ελέγχου άρδευσης που αποτελεί κεντρικό σταθμό ελέγχου ΚΣΕ είναι μονάδα τύπου IRRInet_XM του κατασκευαστικού οίκου Motorola και φέρει διάταξη ραδιοεπικοινωνίας για την ασύρματη ζεύξη της με τις τοπικές μονάδες ελέγχου άρδευσης που είναι εγκατεστημένες στους διάφορους χώρους πρασίνου του Δήμου Καλλιθέας.

Είναι εγκατεστημένη στο Δημαρχείο και επικοινωνεί ασύρματα με τις τοπικές μονάδες ελέγχου αντλώντας πληροφορίες (που αφορούν την άρδευση και την τρέχουσα κατάσταση του εγκατεστημένου εξοπλισμού κ.άλλ.) και με την βοήθεια του λογισμικού τηλε-ελέγχου - τηλεχειρισμού, το οποίο είναι εγκατεστημένο στον ηλεκτρονικό υπολογιστή του ΚΣΕ και μέσω της σειριακής σύνδεσης μεταξύ του ηλεκτρονικού υπολογιστή και της κεντρικής μονάδας ελέγχου, τις οπτικοποιεί με την βοήθεια εύχρηστων γραφικών οθονών με αποτέλεσμα ο χρήστης να είναι ενήμερος σε πραγματικό χρόνο για την κατάσταση της εγκατάστασής του. Αυτό δίνει τη δυνατότητα στο χειριστή να τροποποιήσει το πρόγραμμα λειτουργίας της άρδευσης που είναι εγκατεστημένο

σε κάθε τοπική μονάδα ελέγχου (άμεσο άνοιγμα ή κλείσιμο των ηλεκτροβαλβίδων, άμεση επέμβαση σε περίπτωση υδραυλικών διαρροών οι οποίες γίνονται γνωστές μετά από παρατήρηση των δημοτών). Με το εγκατεστημένο σύστημα ελέγχου το τμήμα Μελετών της Δ/σης Περιβάλλοντος του Δήμου μας έχει τον πλήρη αυτόματο έλεγχο του υδραυλικού εξοπλισμού των τριτευόντων δικτύων άρδευσης.

Σύμφωνα με τα παραπάνω το σύστημα τηλε-ελέγχου - τηλεχειρισμού δομείται από τον ακόλουθο εξοπλισμό ο οποίος απεικονίζεται γραφικά στο ακόλουθο σχήμα:

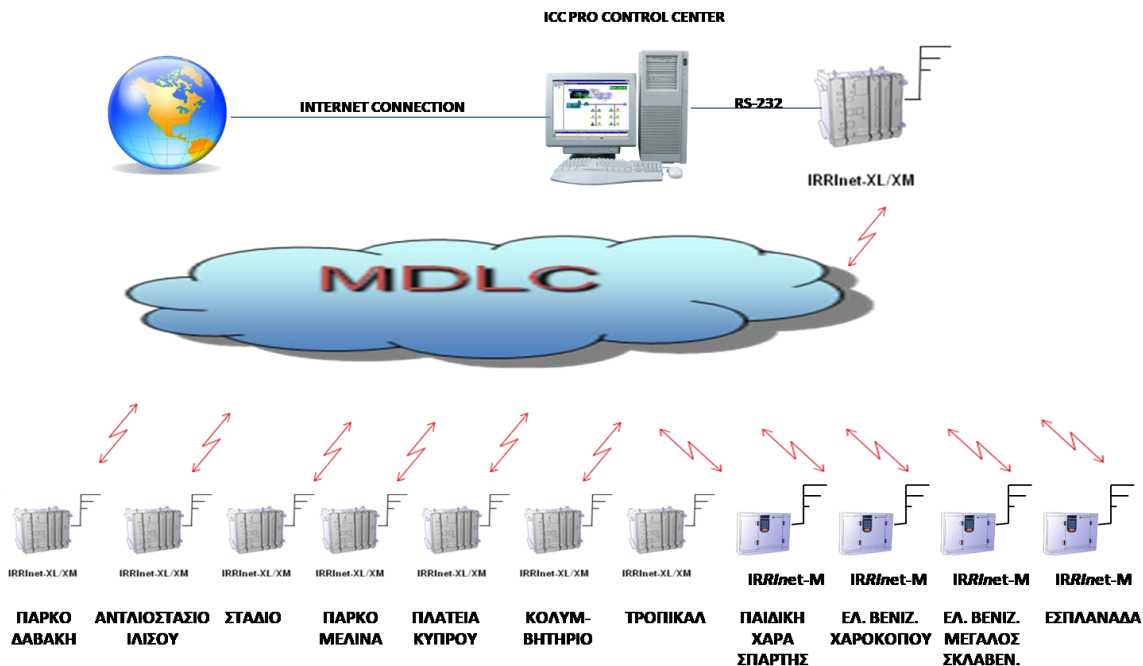

ΣΧΗΜΑ 1

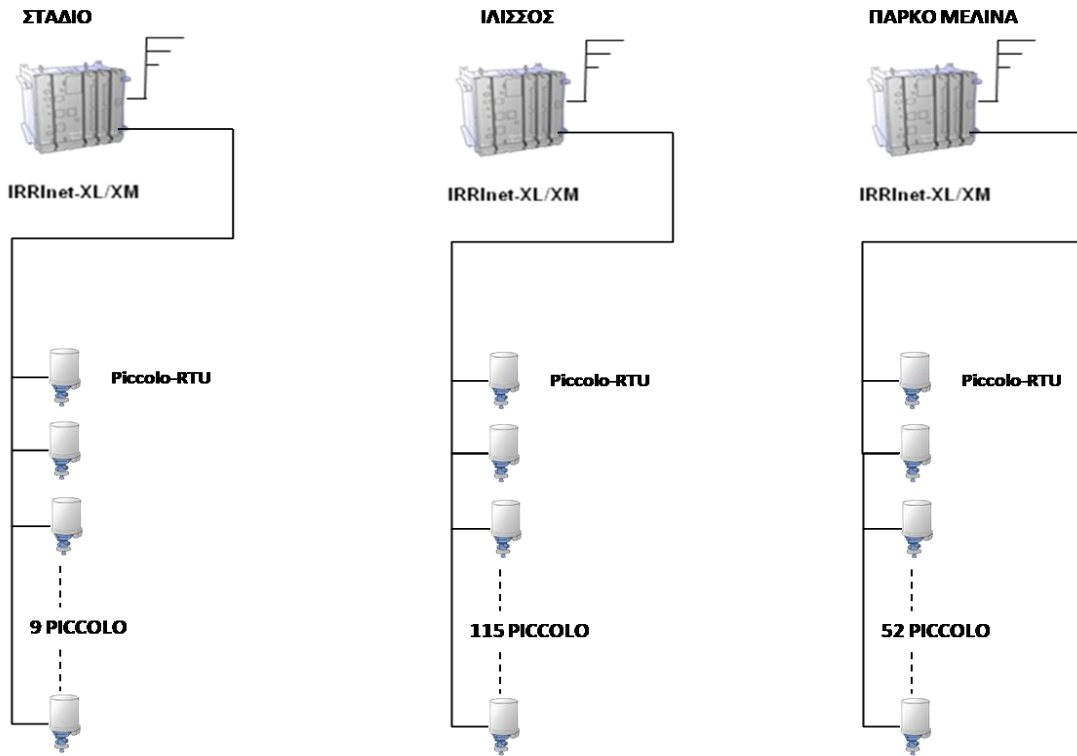

ΣΧΗΜΑ 2

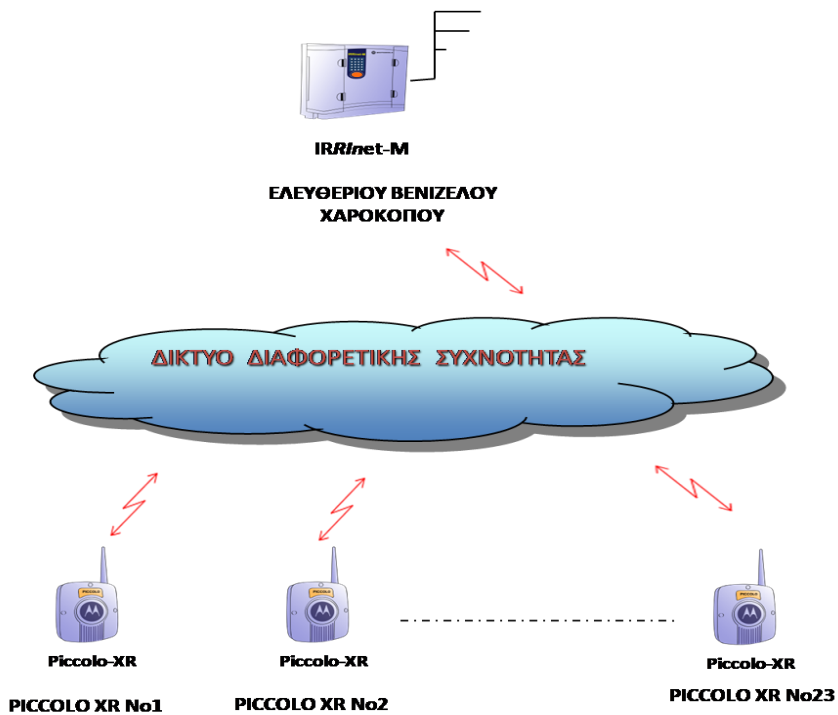

ΣΧΗΜΑ 3

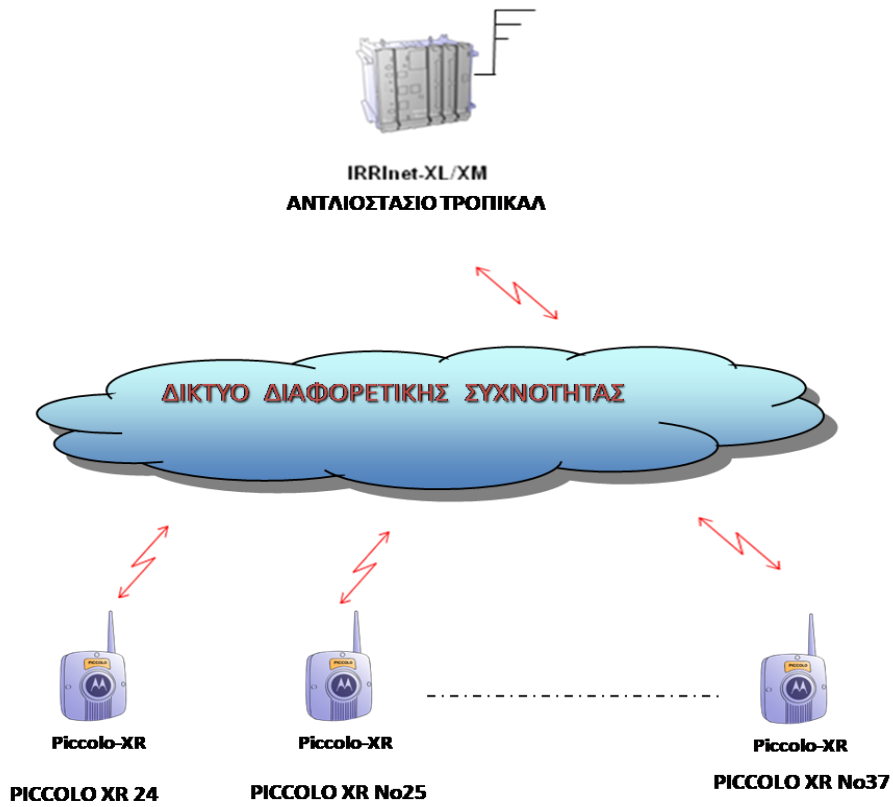

ΣΧΗΜΑ 4

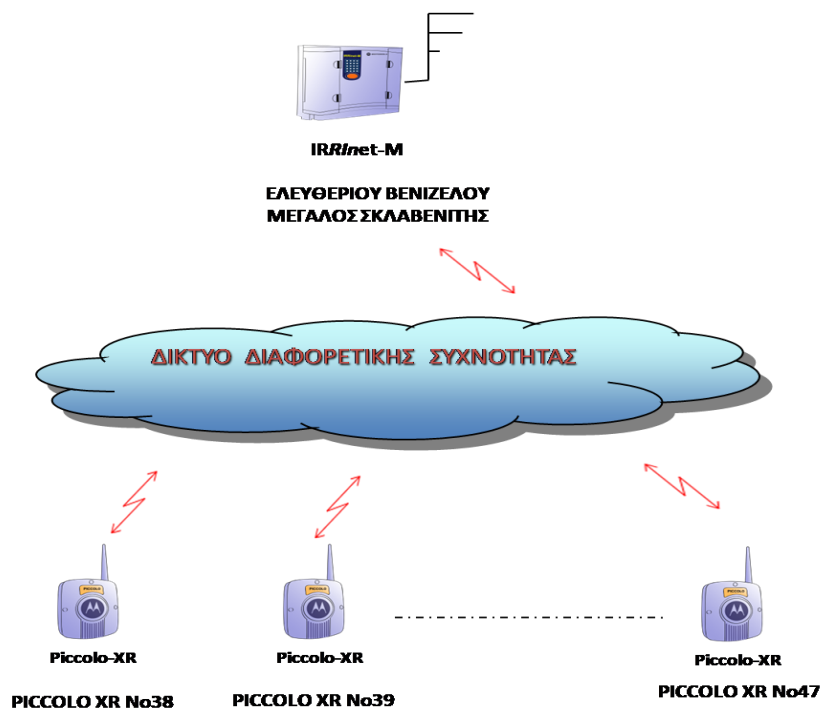

ΣΧΗΜΑ 5

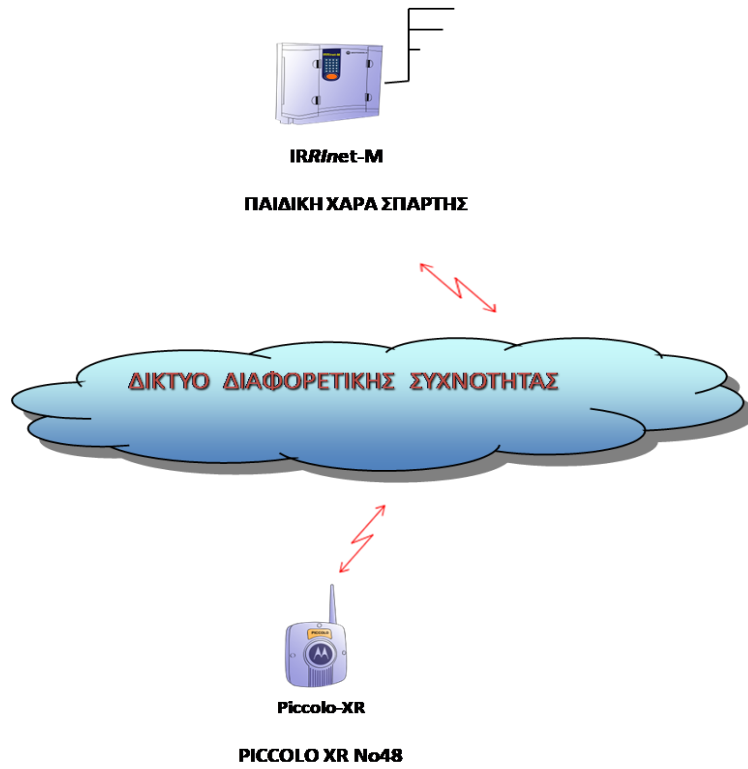

ΣΧΗΜΑ 6

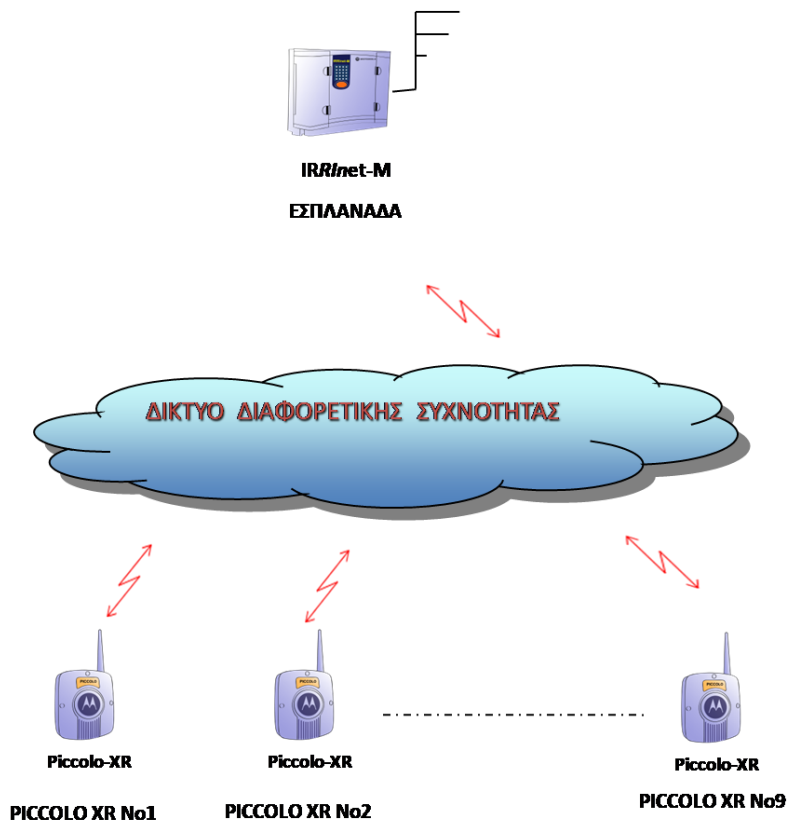



ΕΛΛΗΝΙΚΗ ΔΗΜΟΚΡΑΤΙΑ
ΝΟΜΟΣ ΑΤΤΙΚΗΣ
ΔΗΜΟΣ ΚΑΛΛΙΘΕΑΣ

Προμήθεια για την αναβάθμιση του
ηλεκτρονικού συστήματος ελέγχου
του αρδευτικού δικτύου της πόλης

ΤΕΧΝΙΚΗ ΠΕΡΙΓΡΑΦΗ ΑΠΑΙΤΟΥΜΕΝΩΝ ΕΡΓΑΣΙΩΝ ΚΑΙ ΥΛΙΚΩΝ

Το πράσινο της πόλης αρδεύεται από το νερό δεκατεσσάρων γεωτρήσεων που είναι διάσπαρτες στην επικράτεια του Δήμου μας. Κάποιες από αυτές χρησιμοποιούνται για την πλήρωση της δεξαμενής που βρίσκεται στο κεντρικό αντλιοστάσιο (Δημοτικό Στάδιο) ενώ οι υπόλοιπες ενχυσουν νερό, απ' ευθείας, στα δίκτυα άρδευσης και λειτουργούν συνήθως συνεργατικά με το κεντρικό αντλιοστάσιο.

Με βάση την διακριτή χρήση των γεωτρήσεων έγινε η παρακάτω ομαδοποίηση :

α) γεωτρήσεις που εγχυσουν αρδευτικό νερό απ' ευθείας το στο δίκτυο άρδευσης (ΓΚ1,ΓΚ2, ΓΚ3, ΓΚ4, ΓΚ7, ΓΚ9, ΓΚ10, ΓΚ11, ΓΚ12, ΓΚ13, ΓΚ14)

β) γεωτρήσεις που μέσω αυτών γίνεται η πλήρωση της δεξαμενής του κεντρικού αντλιοστασίου του Δήμου ΓΚ5 , ΓΚ6, ΓΚ8,

γ) τα αντλητικά συγκροτήματα του κεντρικού αντλιοστασίου του Δήμου μέσω του οποίου ελέγχεται το σύνολο της άρδευσης στη πόλη.

Η παραπάνω ομαδοποίηση έγινε επιπλέον για λόγους ευκολίας στην παρούσα μελέτη καθώς οι απαιτούμενες εργασίες είναι ίδιες για κάθε μέλος της ομάδας. Μικρές διαφοροποιήσεις που απαιτούνται ανά γεώτρηση αναφέρονται στην ιδιαίτερη παράγραφο που αφορά την κάθε γεώτρηση.

Με την προτεινομένη επέμβαση θα επιτευχθεί ο αναγκαίος εποπτικός έλεγχος και η παρακολούθησης της λειτουργίας τόσο των γεωτρήσεων όσο και του κεντρικού αντλιοστασίου του Δήμου.

Προβλέπεται η τοποθέτηση, σε έντεκα από τις παραπάνω γεωτρήσεις, μίας μονάδας ελέγχου άρδευσης τύπου IRRINET ACE του κατασκευαστικού οίκου Motorola η οποία θα είναι πλήρως συμβατή με το ήδη εγκατεστημένο σύστημα, θα φέρει τις απαιτούμενες κάρτες ψηφιακών και αναλογικών σημάτων πάνω στις οποίες θα συνδεθούν τα αισθητήρια και οι επαφές του τοπικού ηλεκτρομηχανολογικού εξοπλισμού.

Προβλέπεται η τοποθέτηση, σε δώδεκα από τις παραπάνω γεωτρήσεις κατευθυντικής Κεραίας τύπου Yaagi κέρδους τουλάχιστον 6,5dB και εύρους λειτουργίας 430-450MHz και Κεραίας για την σύνδεση με το διαδίκτυο.

Στις τοπικές μονάδες IRRINET _ ACE όλων των γεωτρήσεων θα συνδεθούν κατ' ελάχιστο τα ακόλουθα ηλεκτρικά σήματα:

1. Θέση επιλογικού διακόπτη γεώτρησης AUTO-0-MAN. Στην θέση MAN η γεώτρηση θα λειτουργεί χειροκίνητα ενώ στην θέση AUTO η γεώτρηση θα λειτουργεί αυτόματα με βάση το πρόγραμμα λειτουργίας που θα έχει εισαγάγει ο χειριστής στον κεντρικό σταθμό ελέγχου.
2. Ένδειξη γενικού αυτόματου διακόπτη ηλεκτρικής τροφοδοσίας γεώτρησης. Μέσω αυτού του σήματος θα μπορούμε να ελέγξουμε αν ο γενικός διακόπτης της γεώτρησης είναι ενεργοποιημένος ή όχι.
3. Ένδειξη παρουσίας ασυμμετρίας, διαδοχής και έλλειψης φάσεων (για την προστασία της αντλίας της γεώτρησης από ένα πιθανό πρόβλημα της ηλεκτρικής της τροφοδοσίας αλλά και για ενημέρωση του χρήστη προκειμένου να προβεί στις απαραίτητες διορθωτικές ενέργειες.
4. Ένδειξη λειτουργίας γεώτρησης μέσω της οποίας θα γνωρίζουμε σε πραγματικό χρόνο αν η γεώτρηση λειτουργεί ή όχι.
5. Ένδειξη σφάλματος γεώτρησης μέσω της οποίας θα γνωρίζουμε σε πραγματικό χρόνο αν η γεώτρηση έχει εμφανίσει σφάλμα (π.χ. πτώση θερμικού).
6. Ένδειξη ξηράς λειτουργίας μέσω της οποίας θα γνωρίζουμε εάν υπάρχει νερό ή όχι στον υδροφόρο ορίζοντα της γεώτρησης.
7. Παροχή γεώτρησης ώστε να γνωρίζουμε την ποσότητα του νερού που δίνει η εκάστοτε γεώτρηση.
8. Τιμή της πίεσης στην κατάθλιψη της γεώτρησης ώστε σε περίπτωση απότομης μείωσης (θραύση αγωγού) ή μεγάλης αύξησης της πίεσης (π.χ. λόγω βουλωμένου φίλτρου) να τίθεται εκτός λειτουργίας η γεώτρηση.
9. Ενδείξεις επιπλέον διατάξεων διαχείρισης και βελτίωσης του νερού όπως σήματα από αντλίες λίπανσης, μηχανοκίνητα φίλτρα κ.λ.π.
10. Εντολή ενεργοποίησης γεώτρησης. Πρόκειται για την ψηφιακή έξοδο που ενεργοποιεί και απενεργοποιεί την γεώτρηση κατά την αυτόματη λειτουργία.

(Η υλοποίηση της προτεινομένης αναβάθμισης καθιστά αναγκαίο να γίνει επέκταση των δικαιωμάτων χρήσης με αύξηση του αριθμού των διαθέσιμων μεταβλητών του ICCPRO στα 3000 inputs/outputs).

Για την σύνδεση όλων των παραπάνω σημάτων είναι αναγκαία η τοποθέτηση των αντίστοιχων ηλεκτρικών - υδραυλικών αισθητηρίων όπως επίσης είναι απαραίτητη και η μετατροπή των ηλεκτρικών πινάκων που ελέγχουν και τροφοδοτούν τις γεωτρήσεις και γενικά τον εγκατεστημένο ηλεκτρομηχανολογικό εξοπλισμό στα παραπάνω 14 σημεία.

Λαμβάνοντας υπ' όψη την παλαιότητα των υφιστάμενων πινάκων ισχύος απαιτείται η αντικατάστασή τους με νέους οι οποίοι θα είναι κατασκευασμένοι και προσαρμοσμένοι στην ισχύ της εκάστοτε γεώτρησης, θα φέρουν τις απαραίτητες διατάξεις προστασίας από υπερεντάσεις και βραχυκυκλώματα όπως επίσης θα

διαθέτουν τις κατάλληλες ηλεκτρικές επαφές μέσω των οποίων θα λαμβάνονται τα απαιτούμενα σήματα της εγκατάστασης τα οποία θα συνδεθούν στις αντίστοιχες επαφές των καρτών ψηφιακών και αναλογικών εισόδων – εξόδων της τοπικής μονάδας τύπου IRRINET _ACE.

Για τον έλεγχο και παρακολούθηση των αντλητικών συγκροτημάτων κάθε γεώτρησης και των αντλητικών συγκροτημάτων κεντρικού αντλιοστασίου αναλυτικά θα απαιτηθούν ο παρακάτω εξοπλισμός :

- Σε όλες τις γεωτρήσεις (α) και (β), **πλην της ΓΚ6**, θα αντικατασταθεί ο υφιστάμενος ηλεκτρικός πίνακας ώστε να φέρει όλα τα απαραίτητα στοιχεία χειρισμών αλλά και προστασίας από υπερεντάσεις και βραχυκυκλώματα καθώς και τον ομαλό εκκινήτη της αντλίας της γεώτρησης τα στοιχεία του οποίου θα ανταποκρίνονται στην ηλεκτρική ισχύς της αντλίας. Επίσης στον προσφερόμενο ηλεκτρικό πίνακα θα υπάρχουν τα προαναφερόμενα σήματα ως επαφές, τα άκρα των οποίων θα καταλήγουν σε κλεμμοσειρά στο κάτω μέρος του πίνακα προκειμένου να συνδεθούν απ' ευθείας με τις ψηφιακές και αναλογικές κάρτες της μονάδας. Για παράδειγμα θα υπάρχουν επαφές, ελεύθερες τάσης, οι οποίες θα ενεργοποιούνται ανάλογα με την θέση του επιλογικού διακόπτη της γεώτρησης ή θα υπάρχει ξηρή επαφή για την ένδειξη της ασυμμετρίας, έλλειψης και διαδοχής φάσεων κ.λ.π.
- Σε όλα τα αντλητικά συγκροτήματα των γεωτρήσεων (α) και (β), **πλην της ΓΚ6**, απαιτείται η τοποθέτηση ενός ομαλού εκκινήτη, ο οποίος θα εκκινεί ομαλά την γεώτρηση κάθε φορά που θα υπάρχει ζήτηση νερού, γεγονός που θα οδηγήσει στην μείωση των φθορών όλων των μηχανικών μερών της υποβρύχιας αντλίας.
- Στο κεντρικό αντλιοστάσιο αλλά και σε όλες τις γεωτρήσεις (α),(β), **πλην της ΓΚ1, της ΓΚ11 και της ΓΚ13**, θα εγκατασταθούν νέες τοπικές μονάδες τύπου IRRINET ACE με τις απαιτούμενες διατάξεις ραδιοεπικοινωνίας ισχύος 25Watt καθώς και router κινητής τηλεφωνίας, θα φέρει κάρτες ψηφιακών και αναλογικών εισόδων και εξόδων με αριθμό κατ' ελάχιστο 16 ψηφιακές εισόδους, 4 ψηφιακές εξόδους και 4 αναλογικές εισόδους για την σύνδεση όλων των ηλεκτρικών σημάτων του ηλεκτρικού πίνακα καθώς και για την σύνδεση όλων των τοπικών αισθητηρίων. Η μονάδα θα είναι τοποθετημένη σε πολυεστερικό ερμάριο κατάλληλων διαστάσεων ώστε να συνδεθούν στις κάρτες τους τα ακόλουθα σήματα:
 - i. Θέση επιλογικού διακόπτη γεώτρησης AUTO-0-MAN. Στην θέση MAN η γεώτρηση θα λειτουργεί χειροκίνητα ενώ στην θέση AUTO η γεώτρηση θα λειτουργεί αυτόματα με βάση το πρόγραμμα λειτουργίας που θα έχει εισαγάγει ο χειριστής στον κεντρικό σταθμό ελέγχου.
 - ii. Ένδειξη γενικού αυτόματου διακόπτη ηλεκτρικής τροφοδοσίας γεώτρησης. Μέσω αυτού του σήματος θα μπορούμε να ελέγξουμε αν ο γενικός διακόπτης της γεώτρησης είναι ενεργοποιημένος ή όχι.

- iii. Ένδειξη παρουσίας ασυμμετρίας, διαδοχής και έλλειψης φάσεων. Πρόκειται για ένα πολύ βασικό σήμα που αφενός προστατεύει την γεώτρηση από ένα πιθανό πρόβλημα της ηλεκτρικής της τροφοδοσίας και αφετέρου ενημερώνει τον χρήστη προκειμένου να προβεί στις απαραίτητες διορθωτικές ενέργειες.
- iv. Ένδειξη λειτουργίας γεώτρησης μέσω της οποίας θα γνωρίζουμε σε πραγματικό χρόνο αν η γεώτρηση λειτουργεί ή όχι. Το σήμα αυτό θα λαμβάνεται από τον ομαλό εκκινητή και το γενικό ρελέ ισχύος που θα είναι συνδεδεμένο σε σειρά με αυτόν.
- v. Ένδειξη σφάλματος γεώτρησης μέσω της οποίας θα γνωρίζουμε σε πραγματικό χρόνο αν η γεώτρηση έχει εμφανίσει σφάλμα (π.χ. πτώση θερμομαγνητικού διακόπτη και σφάλμα ομαλού εκκινητή).
- vi. Ένδειξη ξηράς λειτουργίας μέσω της οποία γνωρίζουμε εάν υπάρχει νερό ή όχι στον υδροφόρο ορίζοντα της γεώτρησης.
- vii. Παροχή γεώτρησης ώστε να γνωρίζουμε την ποσότητα του νερού που δίνει η εκάστοτε γεώτρηση. Για το σήμα αυτό έχει ήδη τοποθετηθεί υδρόμετρο διατομής 2 ιντσών με ηλεκτρική έξοδο η οποία έχει συνδεθεί σε μία από τις ψηφιακές εισόδους μία τοπικής μονάδας IRRINET XM.
- viii. Τιμή της πίεσης στην κατάθλιψη της γεώτρησης ώστε σε περίπτωση απότομης καθώς και μεγάλης αύξησης της πίεσης (π.χ. λόγω βουλωμένου φίλτρου) να τίθεται εκτός λειτουργίας η γεώτρηση. Για τον σκοπό αυτό θα προσφερθεί αναλογικό αισθητήριο πίεσης εύρους 0-16bar το οποίο θα τοποθετηθεί στον αγωγό της γεώτρησης και θα συνδεθεί σε μία από τις αναλογικές εισόδους της τοπικής μονάδας
- ix. Εντολή ενεργοποίησης γεώτρησης. Πρόκειται για την ψηφιακή έξοδο που ενεργοποιεί και απενεργοποιεί την γεώτρηση κατά την αυτόματη λειτουργία η οποία θα ενεργοποιεί τον ομαλό εκκινητή και το κεντρικό ρελέ ισχύος.

ΑΝΑΛΥΤΙΚΑ ΑΝΑ ΓΕΩΤΡΗΣΗ Ο ΑΠΑΙΤΟΥΜΕΝΟΣ ΕΞΟΠΛΙΣΜΟΣ:

ΓΚ1 ΓΕΩΤΡΗΣΗ ΣΤΗΝ ΕΛ. ΒΕΝΙΖΕΛΟΥ & ΠΕΡΙΚΛΕΟΥΣ (ΤΡΟΠΙΚΑΛ)

Τα τεχνικά χαρακτηριστικά της γεώτρησης απεικονίζονται στον ακόλουθο πίνακα:

ΚΩΔΙΚΟΣ ΓΕΩΤΡΗΣΗΣ	ΓΚ1 – ΕΛ. ΒΕΝΙΖΕΛΟΥ & ΠΕΡΙΚΛΕΟΥΣ (1993)
ΣΥΝΤΕΤΑΓΜΕΝΕΣ	X: 473194 Ψ: 4200277 Z: 11 m
ΒΑΘΟΣ & ΔΙΑΜΕΤΡΟΣ ΓΕΩΤΡΗΣΗΣ	110 m / 12”

ΒΑΘΟΣ & ΔΙΑΜΕΤΡΟΣ ΣΩΛΗΝΩΣΗΣ	110 m / 8''
ΜΕΓΙΣΤΗ ΠΑΡΟΧΗ ΓΕΩΤΡΗΣΗΣ (m ³ /h)	10m ³ /h
ΧΑΡΑΚΤΗΡΙΣΤΙΚΑ ΥΠΟΒΡΥΧΙΑΣ ΑΝΤΛΙΑΣ	ΤΥΠΟΣ:S-D ΙΣΧΥΣ:15 KW
ΒΑΘΟΣ ΤΟΠΟΘΕΤΗΣΗΣ ΑΝΤΛΙΑΣ	95 m
ΔΙΑΜΕΤΡΟΣ ΣΩΛΗΝΩΣΗΣ ΑΝΤΛΙΑΣ	2''
ΕΤΗΣΙΑ ΠΟΣΟΤΗΤΑ ΠΡΟΣ ΑΝΤΛΗΣΗ (m ³)	12.500 m ³
ΚΩΔΙΚΟΣ ΜΕΤΡΗΤΗ ΠΑΡΟΧΗΣ ΝΕΡΟΥ	13 128871
ΚΩΔΙΚΟΣ ΜΕΤΡΗΤΗ ΠΑΡΟΧΗΣ ΡΕΥΜΑΤΟΣ (Δ.Ε.Η.)	4343347 (Αρ. Παροχής)

Απαιτούμενος εξοπλισμός για την ΓΚ1:

ΑΠΑΙΤΟΥΜΕΝΟΣ ΕΞΟΠΛΙΣΜΟΣ ΓΕΩΤΡΗΣΗΣ ΣΤΗΝ ΕΛ. ΒΕΝΙΖΕΛΟΥ & ΠΕΡΙΚΛΕΟΥΣ (ΤΡΟΠΙΚΑΛ)	
ΕΙΔΟΣ	ΤΕΜ
Ηλεκτρικός πίνακας τροφοδοσίας και ελέγχου της τοπικής γεώτρησης με ρυθμιστή στροφών	1

ΓΚ2 ΓΕΩΤΡΗΣΗ ΣΤΗΝ ΟΔΟ ΜΑΤΖΑΓΡΙΩΤΑΚΗ&ΓΡΥΠΑΡΗ (Κ. ΠΑΡΚΟ)

Τα τεχνικά χαρακτηριστικά της γεώτρησης απεικονίζονται στον ακόλουθο πίνακα:

Η τοπική μονάδα τύπου IRRINET θα τοποθετηθεί στον υφιστάμενο οικίσκο όπου θα τοποθετηθεί και ο ηλεκτρικός πίνακας της γεώτρησης.

ΚΩΔΙΚΟΣ ΓΕΩΤΡΗΣΗΣ	ΓΚ2 – ΜΑΤΖΑΓΡΙΩΤΑΚΗ&ΓΡΥΠΑΡΗ (Κ. ΠΑΡΚΟ) (1991)
ΣΥΝΤΕΤΑΓΜΕΝΕΣ	X: 473822 Ψ: 4200641 Z:21 m
ΒΑΘΟΣ & ΔΙΑΜΕΤΡΟΣ ΓΕΩΤΡΗΣΗΣ	150 m / 12''
ΒΑΘΟΣ & ΔΙΑΜΕΤΡΟΣ ΣΩΛΗΝΩΣΗΣ	150 m / 8''
ΜΕΓΙΣΤΗ ΠΑΡΟΧΗ ΓΕΩΤΡΗΣΗΣ (m ³ /h)	8m³/h
ΧΑΡΑΚΤΗΡΙΣΤΙΚΑ ΥΠΟΒΡΥΧΙΑΣ ΑΝΤΛΙΑΣ	ΤΥΠΟΣ:S-D ΙΣΧΥΣ: 11KW
ΒΑΘΟΣ ΤΟΠΟΘΕΤΗΣΗΣ ΑΝΤΛΙΑΣ	140 m
ΔΙΑΜΕΤΡΟΣ ΣΩΛΗΝΩΣΗΣ ΑΝΤΛΙΑΣ	2''
ΕΤΗΣΙΑ ΠΟΣΟΤΗΤΑ ΠΡΟΣ ΑΝΤΛΗΣΗ (m ³)	15.000m³
ΚΩΔΙΚΟΣ ΜΕΤΡΗΤΗ ΠΑΡΟΧΗΣ ΝΕΡΟΥ	092647
ΚΩΔΙΚΟΣ ΜΕΤΡΗΤΗ ΠΑΡΟΧΗΣ ΡΕΥΜΑΤΟΣ (Δ.Ε.Η.)	4122100 (Αρ. Παροχής)

Απαιτούμενος εξοπλισμός για την ΓΚ2:

ΑΠΑΙΤΟΥΜΕΝΟΣ ΕΞΟΠΛΙΣΜΟΣ ΓΕΩΤΡΗΣΗΣ ΣΤΗΝ ΟΔΟ <u>ΜΑΤΖΑΓΡΙΩΤΑΚΗ&ΓΡΥΠΑΡΗ (Κ. ΠΑΡΚΟ)</u>	
ΕΙΔΟΣ	ΤΕΜ
Μονάδα τύπου IRRINETACE με διάταξη ραδιοεπικοινωνίας ισχύος 25Watt καθώς και router κινητής τηλεφωνίας με κάρτες ψηφιακών και αναλογικών εισόδων και εξόδων με αριθμό κατ' ελάχιστο 16 ψηφιακές εισόδους, 4 ψηφιακές εξόδους και 4 αναλογικές εισόδους. Η μονάδα θα είναι τοποθετημένη σε πολυεστερικό ερμάριο κατάλληλων διαστάσεων.	1
Κεραία κατευθυντική τύπου Yagi κέρδους τουλάχιστον 6,5dB και εύρους λειτουργίας 430-450MHz	1
Κεραία για την σύνδεση με το διαδίκτυο	1
Αναλογικό αισθητήριο μέτρησης της πίεσης 4-20mA, 0-16bar το οποίο θα τοποθετηθεί στην κατάθλιψη της γεώτρησης	1
Ηλεκτρικός πίνακας τροφοδοσίας και ελέγχου της τοπικής γεώτρησης με ομαλό εκκινητή	1

ΓΚ3 ΓΕΩΤΡΗΣΗ ΣΤΗΝ ΟΔΟ ΕΛ ΒΕΝΙΖΕΛΟΥ ΚΑΙ ΜΑΤΖΑΓΡΙΩΤΑΚΗ (Κ. ΠΑΡΚΟ)

Τα τεχνικά χαρακτηριστικά της γεώτρησης απεικονίζονται στον ακόλουθο πίνακα:

ΚΩΔΙΚΟΣ ΓΕΩΤΡΗΣΗΣ	ΓΚ3 – ΕΛ. ΒΕΝΙΖΕΛΟΥ & ΜΑΤΖΑΓΡΙΩΤΑΚΗ (Κ. ΠΑΡΚΟ) (1992)
ΣΥΝΤΕΤΑΓΜΕΝΕΣ	Χ: 473741 Ψ: 4200711 Ζ:21 m
ΒΑΘΟΣ & ΔΙΑΜΕΤΡΟΣ ΓΕΩΤΡΗΣΗΣ	150 m / 12''
ΒΑΘΟΣ & ΔΙΑΜΕΤΡΟΣ ΣΩΛΗΝΩΣΗΣ	150 m / 8''
ΜΕΓΙΣΤΗ ΠΑΡΟΧΗ ΓΕΩΤΡΗΣΗΣ (m ³ /h)	2-3 m³/h
ΧΑΡΑΚΤΗΡΙΣΤΙΚΑ ΥΠΟΒΡΥΧΙΑΣ ΑΝΤΛΙΑΣ	ΤΥΠΟΣ:S-D ΙΣΧΥΣ: 11KW
ΒΑΘΟΣ ΤΟΠΟΘΕΤΗΣΗΣ ΑΝΤΛΙΑΣ	140 m
ΔΙΑΜΕΤΡΟΣ ΣΩΛΗΝΩΣΗΣ ΑΝΤΛΙΑΣ	2''
ΕΤΗΣΙΑ ΠΟΣΟΤΗΤΑ ΠΡΟΣ ΑΝΤΛΗΣΗ (m ³)	35.000m³
ΚΩΔΙΚΟΣ ΜΕΤΡΗΤΗ ΠΑΡΟΧΗΣ ΝΕΡΟΥ	14 034777
ΚΩΔΙΚΟΣ ΜΕΤΡΗΤΗ ΠΑΡΟΧΗΣ ΡΕΥΜΑΤΟΣ (Δ.Ε.Η.)	4050762 (Αρ. Παροχής)

Η τοπική μονάδα τύπου IRRINET θα τοποθετηθεί στον υφιστάμενο οικίσκο όπου θα τοποθετηθεί και ο ηλεκτρικός πίνακας της γεώτρησης.

Απαιτούμενος εξοπλισμός για την ΓΚ3:

ΑΠΑΙΤΟΥΜΕΝΟΣ ΕΞΟΠΛΙΣΜΟΣ ΓΕΩΤΡΗΣΗΣ ΣΤΗΝ ΟΔΟ ΕΛ. ΒΕΝΙΖΕΛΟΥ &ΜΑΤΖΑΓΡΙΩΤΑΚΗ (Κ. ΠΑΡΚΟ)	
ΕΙΔΟΣ	ΤΕΜ
Μονάδα τύπου IRRINETACE με διάταξη ραδιοεπικοινωνίας ισχύος 25Watt καθώς και router κινητής τηλεφωνίας με κάρτες ψηφιακών και αναλογικών εισόδων και εξόδων με αριθμό κατ' ελάχιστο 16 ψηφιακές εισόδους, 4 ψηφιακές εξόδους και 4 αναλογικές εισόδους. Η μονάδα θα είναι τοποθετημένη σε πολυεστερικό ερμάριο κατάλληλων διαστάσεων.	1
Κεραία κατευθυντική τύπου Yagi κέρδους τουλάχιστον 6,5dB και εύρους λειτουργίας 430-450MHz	1
Κεραία για την σύνδεση με το διαδίκτυο	1
Αναλογικό αισθητήριο μέτρησης της πίεσης 4-20mA, 0-16bar το οποίο θα τοποθετηθεί στην κατάθλιψη της γεώτρησης	1
Ηλεκτρικός πίνακας τροφοδοσίας και ελέγχου της τοπικής γεώτρησης με ομαλό εκκινητή	1

ΓΚ4 ΓΕΩΤΡΗΣΗ ΣΤΟ ΚΛΕΙΣΤΟ ΓΥΜΝΑΣΤΗΡΙΟ ΟΔΟΥ ΙΦΙΓΕΝΕΙΑΣ

Τα τεχνικά χαρακτηριστικά της γεώτρησης απεικονίζονται στον ακόλουθο πίνακα:

ΚΩΔΙΚΟΣ ΓΕΩΤΡΗΣΗΣ	ΓΚ4 – ΚΛΕΙΣΤΟ ΓΥΜΝΑΣΤΗΡΙΟ ΟΔΟΥ ΙΦΙΓΕΝΕΙΑΣ (1992)
ΣΥΝΤΕΤΑΓΜΕΝΕΣ	X: 474259 Ψ: 4200342 Z:29m
ΒΑΘΟΣ & ΔΙΑΜΕΤΡΟΣ ΓΕΩΤΡΗΣΗΣ	150 m / 12''
ΒΑΘΟΣ & ΔΙΑΜΕΤΡΟΣ ΣΩΛΗΝΩΣΗΣ	150 m / 8''
ΜΕΓΙΣΤΗ ΠΑΡΟΧΗ ΓΕΩΤΡΗΣΗΣ (m ³ /h)	6m³/h
ΧΑΡΑΚΤΗΡΙΣΤΙΚΑ ΥΠΟΒΡΥΧΙΑΣ ΑΝΤΛΙΑΣ	ΤΥΠΟΣ:S-D ΙΣΧΥΣ:11 KW
ΒΑΘΟΣ ΤΟΠΟΘΕΤΗΣΗΣ ΑΝΤΛΙΑΣ	110m
ΔΙΑΜΕΤΡΟΣ ΣΩΛΗΝΩΣΗΣ ΑΝΤΛΙΑΣ	21/2''
ΕΤΗΣΙΑ ΠΟΣΟΤΗΤΑ ΠΡΟΣ ΑΝΤΛΗΣΗ (m ³)	12.500m³
ΚΩΔΙΚΟΣ ΜΕΤΡΗΤΗ ΠΑΡΟΧΗΣ ΝΕΡΟΥ	14 034780
ΚΩΔΙΚΟΣ ΜΕΤΡΗΤΗ ΠΑΡΟΧΗΣ ΡΕΥΜΑΤΟΣ (Δ.Ε.Η.)	14016633 (Αρ. Παροχής)

Η τοπική μονάδα τύπου IRRINET θα τοποθετηθεί στον υφιστάμενο οικίσκο όπου θα τοποθετηθεί και ο ηλεκτρικός πίνακας της γεώτρησης.

Απαιτούμενος εξοπλισμός για την ΓΚ4:

ΑΠΑΙΤΟΥΜΕΝΟΣ ΕΞΟΠΛΙΣΜΟΣ ΓΕΩΤΡΗΣΗΣ ΣΤΟ ΚΛΕΙΣΤΟ <u>ΓΥΜΝΑΣΤΗΡΙΟ</u> <u>ΟΔΟΥ ΙΦΙΓΕΝΕΙΑΣ</u>	
ΕΙΔΟΣ	ΤΕΜ
Μονάδα τύπου IRRINETACE με διάταξη ραδιοεπικοινωνίας ισχύος 25Watt καθώς και router κινητής τηλεφωνίας με κάρτες ψηφιακών και αναλογικών εισόδων και εξόδων με αριθμό κατ' ελάχιστο 16 ψηφιακές εισόδους, 4 ψηφιακές εξόδους και 4 αναλογικές εισόδους. Η μονάδα θα είναι τοποθετημένη σε πολυεστερικό ερμάριο κατάλληλων διαστάσεων.	1
Κεραία κατευθυντική τύπου Yagi κέρδους τουλάχιστον 6,5dB και εύρους λειτουργίας 430-450MHz	1
Κεραία για την σύνδεση με το διαδίκτυο	1
Αναλογικό αισθητήριο μέτρησης της πίεσης 4-20mA, 0-16bar το οποίο θα τοποθετηθεί στην κατάθλιψη της γεώτρησης	1
Ηλεκτρικός πίνακας τροφοδοσίας και ελέγχου της τοπικής γεώτρησης με ομαλό εκκινητή	1

ΓΚ5 ΓΕΩΤΡΗΣΗ ΣΤΟ ΔΗΜ. ΣΤΑΔΙΟ & ΨΗΛΟΡΕΙΤΗ

Τα τεχνικά χαρακτηριστικά της γεώτρησης απεικονίζονται στον ακόλουθο πίνακα:

ΚΩΔΙΚΟΣ ΓΕΩΤΡΗΣΗΣ	ΓΚ5 – ΔΗΜ. ΣΤΑΔΙΟ & ΨΗΛΟΡΕΙΤΗ (1993)
ΣΥΝΤΕΤΑΓΜΕΝΕΣ	Χ: 474741 Ψ: 4201134 Z:43m
ΒΑΘΟΣ & ΔΙΑΜΕΤΡΟΣ ΓΕΩΤΡΗΣΗΣ	150 m / 12''
ΒΑΘΟΣ & ΔΙΑΜΕΤΡΟΣ ΣΩΛΗΝΩΣΗΣ	150 m / 8''
ΜΕΓΙΣΤΗ ΠΑΡΟΧΗ ΓΕΩΤΡΗΣΗΣ (m ³ /h)	15m³/h
ΧΑΡΑΚΤΗΡΙΣΤΙΚΑ ΥΠΟΒΡΥΧΙΑΣ ΑΝΤΛΙΑΣ	ΤΥΠΟΣ:S-D ΙΣΧΥΣ: 11KW
ΒΑΘΟΣ ΤΟΠΟΘΕΤΗΣΗΣ ΑΝΤΛΙΑΣ	130 m
ΔΙΑΜΕΤΡΟΣ ΣΩΛΗΝΩΣΗΣ ΑΝΤΛΙΑΣ	21/2''
ΕΤΗΣΙΑ ΠΟΣΟΤΗΤΑ ΠΡΟΣ ΑΝΤΛΗΣΗ (m ³)	25.000m³
ΚΩΔΙΚΟΣ ΜΕΤΡΗΤΗ ΠΑΡΟΧΗΣ ΝΕΡΟΥ	13 128872
ΚΩΔΙΚΟΣ ΜΕΤΡΗΤΗ ΠΑΡΟΧΗΣ ΡΕΥΜΑΤΟΣ (Δ.Ε.Η.)	4105319 (Αρ. Παροχής)

Η τοπική μονάδα τύπου IRRINET θα τοποθετηθεί στον υφιστάμενο οικίσκο όπου θα τοποθετηθεί και ο ηλεκτρικός πίνακας της γεώτρησης.

Απαιτούμενος εξοπλισμός για την ΓΚ5:

ΑΠΑΙΤΟΥΜΕΝΟΣ ΕΞΟΠΛΙΣΜΟΣ ΓΕΩΤΡΗΣΗΣ ΣΤΟ ΔΗΜ. ΣΤΑΔΙΟ & ΨΗΛΟΡΕΙΤΗ	
ΕΙΔΟΣ	ΤΕΜ
Μονάδα τύπου IRRINETACE με διάταξη ραδιοεπικοινωνίας ισχύος 25Watt καθώς και router κινητής τηλεφωνίας με κάρτες ψηφιακών και αναλογικών εισόδων και εξόδων με αριθμό κατ' ελάχιστο 16 ψηφιακές εισόδους, 4 ψηφιακές εξόδους και 4 αναλογικές εισόδους. Η μονάδα θα είναι τοποθετημένη σε πολυεστερικό ερμάριο κατάλληλων διαστάσεων.	1
Κεραία κατευθυντική τύπου Yagi κέρδους τουλάχιστον 6,5dB και εύρους λειτουργίας 430-450MHz	1
Κεραία για την σύνδεση με το διαδίκτυο	1
Αναλογικό αισθητήριο μέτρησης της πίεσης 4-20mA, 0-16bar το οποίο θα τοποθετηθεί στην κατάθλιψη της γεώτρησης	1
Υδρόμετρο διατομής 2 ιντσών με ηλεκτρική έξοδο το οποίο θα τοποθετηθεί στην κατάθλιψη της γεώτρησης	1
Ηλεκτρικός πίνακας τροφοδοσίας και ελέγχου της τοπικής γεώτρησης με ομαλό εκκινητή	1

ΓΚ6 ΓΕΩΤΡΗΣΗ ΣΤΗΝ ΟΔΟ ΑΡΙΣΤΟΓΕΙΤΟΝΟΣ ΚΑΙ ΓΡ. ΛΑΜΠΡΑΚΗ

Τα τεχνικά χαρακτηριστικά της γεώτρησης απεικονίζονται στον ακόλουθο πίνακα:

ΚΩΔΙΚΟΣ ΓΕΩΤΡΗΣΗΣ	ΓΚ6 – ΑΡΙΣΤΟΓΕΙΤΟΝΟΣ&ΓΡ. ΛΑΜΠΡΑΚΗ (1993)
ΣΥΝΤΕΤΑΓΜΕΝΕΣ	Χ: 474727 Ψ: 4201181 Z:42m
ΒΑΘΟΣ & ΔΙΑΜΕΤΡΟΣ ΓΕΩΤΡΗΣΗΣ	50 m / 17’’
ΒΑΘΟΣ & ΔΙΑΜΕΤΡΟΣ ΣΩΛΗΝΩΣΗΣ	50 m / 8’’
ΜΕΓΙΣΤΗ ΠΑΡΟΧΗ ΓΕΩΤΡΗΣΗΣ (m ³ /h)	40 m³/h
ΧΑΡΑΚΤΗΡΙΣΤΙΚΑ ΥΠΟΒΡΥΧΙΑΣ ΑΝΤΛΙΑΣ	ΤΥΠΟΣ:S-D ΙΣΧΥΣ: 11KW
ΒΑΘΟΣ ΤΟΠΟΘΕΤΗΣΗΣ ΑΝΤΛΙΑΣ	45 m
ΔΙΑΜΕΤΡΟΣ ΣΩΛΗΝΩΣΗΣ ΑΝΤΛΙΑΣ	21/2’’
ΕΤΗΣΙΑ ΠΟΣΟΤΗΤΑ ΠΡΟΣ ΑΝΤΛΗΣΗ (m ³)	125.000m³
ΚΩΔΙΚΟΣ ΜΕΤΡΗΤΗ ΠΑΡΟΧΗΣ ΝΕΡΟΥ	13 103327
ΚΩΔΙΚΟΣ ΜΕΤΡΗΤΗ ΠΑΡΟΧΗΣ ΡΕΥΜΑΤΟΣ (Δ.Ε.Η.)	4355708 (Αρ. Παροχής)

Η τοπική μονάδα θα τοποθετηθεί σε μεταλλικό στεγανό πύλαρ με IP 64 τουλάχιστον, κατάλληλων διαστάσεων προκειμένου να είναι εφικτή η στερέωση της διάταξης ραδιοεπικοινωνίας καθώς και της διάταξης επικοινωνίας με το διαδίκτυο.

Απαιτούμενος εξοπλισμός για την ΓΚ6:

ΑΠΑΙΤΟΥΜΕΝΟΣ ΕΞΟΠΛΙΣΜΟΣ ΓΕΩΤΡΗΣΗΣ ΣΤΗΝ ΟΔΟ <u>ΑΡΙΣΤΟΓΕΙΤΟΝΟΣ ΚΑΙ</u>	
<u>ΓΡ. ΛΑΜΠΡΑΚΗ</u>	
ΕΙΔΟΣ	ΤΕΜ
Μονάδα τύπου IRRINETACE με διάταξη ραδιοεπικοινωνίας ισχύος 25Watt καθώς και router κινητής τηλεφωνίας με κάρτες ψηφιακών και αναλογικών εισόδων και εξόδων με αριθμό κατ' ελάχιστο 16 ψηφιακές εισόδους, 4 ψηφιακές εξόδους και 4 αναλογικές εισόδους. Η μονάδα θα είναι τοποθετημένη σε πολυεστερικό ερμάριο κατάλληλων διαστάσεων.	1
Κεραία κατευθυντική τύπου Yagi κέρδους τουλάχιστον 6,5dB και εύρους λειτουργίας 430-450MHz	1
Κεραία για την σύνδεση με το διαδίκτυο	1
Αναλογικό αισθητήριο μέτρησης της πίεσης 4-20mA, 0-16bar το οποίο θα τοποθετηθεί στην κατάθλιψη της γεώτρησης	1
Υδρόμετρο διατομής 4 ιντσών με ηλεκτρική έξοδο το οποίο θα τοποθετηθεί στην κατάθλιψη της γεώτρησης	1
Μεταλλικό πύλαρ για την τοποθέτηση της μονάδας διαστάσεων 1000mm(Πλάτος) x 400mm (Βάθος) x 1200mm (Ύψος).	1

ΓΚ7 ΓΕΩΤΡΗΣΗ ΣΤΗΝ ΟΔΟ ΑΡΙΣΤΟΤΕΛΟΥΣ & ΔΟΞΗΣ

Τα τεχνικά χαρακτηριστικά της γεώτρησης απεικονίζονται στον ακόλουθο πίνακα:

ΚΩΔΙΚΟΣ ΓΕΩΤΡΗΣΗΣ	ΓΚ7 - ΑΡΙΣΤΟΤΕΛΟΥΣ & ΔΟΞΗΣ (1997)
ΣΥΝΤΕΤΑΓΜΕΝΕΣ	Χ: 474895 Ψ: 4201344 Z: 44m
ΒΑΘΟΣ & ΔΙΑΜΕΤΡΟΣ ΓΕΩΤΡΗΣΗΣ	200 m / 12''
ΒΑΘΟΣ & ΔΙΑΜΕΤΡΟΣ ΣΩΛΗΝΩΣΗΣ	200 m / 8''
ΜΕΓΙΣΤΗ ΠΑΡΟΧΗ ΓΕΩΤΡΗΣΗΣ (m ³ /h)	2-3 m³/h
ΧΑΡΑΚΤΗΡΙΣΤΙΚΑ ΥΠΟΒΡΥΧΙΑΣ ΑΝΤΛΙΑΣ	ΤΥΠΟΣ:S-D ΙΣΧΥΣ: 11KW
ΒΑΘΟΣ ΤΟΠΟΘΕΤΗΣΗΣ ΑΝΤΛΙΑΣ	120 m
ΔΙΑΜΕΤΡΟΣ ΣΩΛΗΝΩΣΗΣ ΑΝΤΛΙΑΣ	2''
ΕΤΗΣΙΑ ΠΟΣΟΤΗΤΑ ΠΡΟΣ ΑΝΤΛΗΣΗ (m ³)	12.500m³
ΚΩΔΙΚΟΣ ΜΕΤΡΗΤΗ ΠΑΡΟΧΗΣ ΝΕΡΟΥ	14 034776
ΚΩΔΙΚΟΣ ΜΕΤΡΗΤΗ ΠΑΡΟΧΗΣ ΡΕΥΜΑΤΟΣ (Δ.Ε.Η.)	14004847 (Αρ. Παροχής)

Η τοπική μονάδα τύπου IRRINET θα τοποθετηθεί στον υφιστάμενο οικίσκο όπου θα τοποθετηθεί και ο ηλεκτρικός πίνακας της γεώτρησης.

Απαιτούμενος εξοπλισμός για την ΓΚ7:

ΑΠΑΙΤΟΥΜΕΝΟΣ ΕΞΟΠΛΙΣΜΟΣ ΓΕΩΤΡΗΣΗΣ ΣΤΗΝ ΑΡΙΣΤΟΤΕΛΟΥΣ & ΔΟΞΗΣ	
ΕΙΔΟΣ	ΤΕΜ
Μονάδα τύπου IRRINETACE με διάταξη ραδιοεπικοινωνίας ισχύος 25Watt καθώς και router κινητής τηλεφωνίας με κάρτες ψηφιακών και αναλογικών εισόδων και εξόδων με αριθμό κατ' ελάχιστο 16 ψηφιακές εισόδους, 4 ψηφιακές εξόδους και 4 αναλογικές εισόδους. Η μονάδα θα είναι τοποθετημένη σε πολυεστερικό ερμάριο κατάλληλων διαστάσεων.	1
Κεραία κατευθυντική τύπου Yagi κέρδους τουλάχιστον 6,5dB και εύρους λειτουργίας 430-450MHz	1
Κεραία για την σύνδεση με το διαδίκτυο	1
Αναλογικό αισθητήριο μέτρησης της πίεσης 4-20mA, 0-16bar το οποίο θα τοποθετηθεί στην κατάθλιψη της γεώτρησης	1
Ηλεκτρικός πίνακας τροφοδοσίας και ελέγχου της τοπικής γεώτρησης με ομαλό εκκινήτη	1

ΓΚ8 ΓΕΩΤΡΗΣΗ ΣΤΗΝ ΟΔΟ ΥΔΡΑΣ

Τα τεχνικά χαρακτηριστικά της γεώτρησης απεικονίζονται στον ακόλουθο πίνακα:

ΚΩΔΙΚΟΣ ΓΕΩΤΡΗΣΗΣ	ΓΚ8 – Π.Χ. ΥΔΡΑΣ (2004)
ΣΥΝΤΕΤΑΓΜΕΝΕΣ	X: 474727 Ψ: 4201542 Z: 37m
ΒΑΘΟΣ & ΔΙΑΜΕΤΡΟΣ ΓΕΩΤΡΗΣΗΣ	100 m / 12''
ΒΑΘΟΣ & ΔΙΑΜΕΤΡΟΣ ΣΩΛΗΝΩΣΗΣ	100 m / 8''
ΜΕΓΙΣΤΗ ΠΑΡΟΧΗ ΓΕΩΤΡΗΣΗΣ (m ³ /h)	40 m³/h
ΧΑΡΑΚΤΗΡΙΣΤΙΚΑ ΥΠΟΒΡΥΧΙΑΣ ΑΝΤΛΙΑΣ	ΤΥΠΟΣ: S-D ΙΣΧΥΣ: 15 KW
ΒΑΘΟΣ ΤΟΠΟΘΕΤΗΣΗΣ ΑΝΤΛΙΑΣ	95 m
ΔΙΑΜΕΤΡΟΣ ΣΩΛΗΝΩΣΗΣ ΑΝΤΛΙΑΣ	21/2''
ΕΤΗΣΙΑ ΠΟΣΟΤΗΤΑ ΠΡΟΣ ΑΝΤΛΗΣΗ (m ³)	125.000m³
ΚΩΔΙΚΟΣ ΜΕΤΡΗΤΗ ΠΑΡΟΧΗΣ ΝΕΡΟΥ	13 103328
ΚΩΔΙΚΟΣ ΜΕΤΡΗΤΗ ΠΑΡΟΧΗΣ ΡΕΥΜΑΤΟΣ (Δ.Ε.Η.)	14031982 (Αρ. Παροχής)

Η τοπική μονάδα τύπου IRRINET θα τοποθετηθεί στον υφιστάμενο οικίσκο όπου θα τοποθετηθεί και ο ηλεκτρικός πίνακας της γεώτρησης.

Απαιτούμενος εξοπλισμός για την ΓΚ8

ΑΠΑΙΤΟΥΜΕΝΟΣ ΕΞΟΠΛΙΣΜΟΣ ΓΕΩΤΡΗΣΗΣ ΣΤΗΝ ΥΔΡΑΣ	
ΕΙΔΟΣ	ΤΕΜ
Μονάδα τύπου IRRINETACE με διάταξη ραδιοεπικοινωνίας ισχύος 25Watt καθώς και router κινητής τηλεφωνίας με κάρτες ψηφιακών και αναλογικών εισόδων και εξόδων με αριθμό κατ' ελάχιστο 16 ψηφιακές εισόδους, 4 ψηφιακές εξόδους και 4 αναλογικές εισόδους. Η μονάδα θα είναι τοποθετημένη σε πολυεστερικό ερμάριο κατάλληλων διαστάσεων.	1
Κεραία κατευθυντική τύπου Yagi κέρδους τουλάχιστον 6,5dB και εύρους λειτουργίας 430-450MHz	1
Κεραία για την σύνδεση με το διαδίκτυο	1
Αναλογικό αισθητήριο μέτρησης της πίεσης 4-20mA, 0-16bar το οποίο θα τοποθετηθεί στην κατάθλιψη της γεώτρησης	1
Υδρόμετρο διατομής 4 ιντσών με ηλεκτρική έξοδο το οποίο θα τοποθετηθεί στην κατάθλιψη της γεώτρησης	1
Ηλεκτρικός πίνακας τροφοδοσίας και ελέγχου της τοπικής γεώτρησης με ομαλό εκκινητή	1

ΓΚ9 ΓΕΩΤΡΗΣΗ ΣΤΗΝ ΟΔΟ ΧΑΜΟΣΤΕΡΝΑΣ

Τα τεχνικά χαρακτηριστικά της γεώτρησης απεικονίζονται στον ακόλουθο πίνακα:

ΚΩΔΙΚΟΣ ΓΕΩΤΡΗΣΗΣ	ΓΚ9 - ΕΥΑΓΓΕΛΙΣΤΡΙΑΣ&ΚΡΕΜΟΥ (ΧΑΜΟΣΤΕΡΝΑΣ) (1986)
ΣΥΝΤΕΤΑΓΜΕΝΕΣ	X: 474203 Ψ: 4201480 Z: 32m
ΒΑΘΟΣ & ΔΙΑΜΕΤΡΟΣ ΓΕΩΤΡΗΣΗΣ	120 m / 12''
ΒΑΘΟΣ & ΔΙΑΜΕΤΡΟΣ ΣΩΛΗΝΩΣΗΣ	120 m / 8''
ΜΕΓΙΣΤΗ ΠΑΡΟΧΗ ΓΕΩΤΡΗΣΗΣ (m ³ /h)	12 m³/h
ΧΑΡΑΚΤΗΡΙΣΤΙΚΑ ΥΠΟΒΡΥΧΙΑΣ ΑΝΤΛΙΑΣ	ΤΥΠΟΣ:S-D ΙΣΧΥΣ: 15KW
ΒΑΘΟΣ ΤΟΠΟΘΕΤΗΣΗΣ ΑΝΤΛΙΑΣ	100 m
ΔΙΑΜΕΤΡΟΣ ΣΩΛΗΝΩΣΗΣ ΑΝΤΛΙΑΣ	21/2''
ΕΤΗΣΙΑ ΠΟΣΟΤΗΤΑ ΠΡΟΣ ΑΝΤΛΗΣΗ (m ³)	20.000m³
ΚΩΔΙΚΟΣ ΜΕΤΡΗΤΗ ΠΑΡΟΧΗΣ ΝΕΡΟΥ	13 120823
ΚΩΔΙΚΟΣ ΜΕΤΡΗΤΗ ΠΑΡΟΧΗΣ ΡΕΥΜΑΤΟΣ (Δ.Ε.Η.)	4043125 (Αρ. Παροχής)

Η τοπική μονάδα τύπου IRRINET θα τοποθετηθεί στον υφιστάμενο οικίσκο όπου θα τοποθετηθεί και ο ηλεκτρικός πίνακας της γεώτρησης.

Απαιτούμενος εξοπλισμός για την ΓΚ9 :

ΑΠΑΙΤΟΥΜΕΝΟΣ ΕΞΟΠΛΙΣΜΟΣ ΓΕΩΤΡΗΣΗΣ ΣΤΗΝ ΧΑΜΟΣΤΕΡΝΑΣ	
ΕΙΔΟΣ	ΤΕΜ
Μονάδα τύπου IRRINETACE με διάταξη ραδιοεπικοινωνίας ισχύος 25Watt καθώς και router κινητής τηλεφωνίας με κάρτες ψηφιακών και αναλογικών εισόδων και εξόδων με αριθμό κατ' ελάχιστο 16 ψηφιακές εισόδους, 4 ψηφιακές εξόδους και 4 αναλογικές εισόδους. Η μονάδα θα είναι τοποθετημένη σε πολυεστερικό ερμάριο κατάλληλων διαστάσεων.	1
Κεραία κατευθυντική τύπου Yagi κέρδους τουλάχιστον 6,5dB και εύρους λειτουργίας 430-450MHz	1
Κεραία για την σύνδεση με το διαδίκτυο	1
Αναλογικό αισθητήριο μέτρησης της πίεσης 4-20mA, 0-16bar το οποίο θα τοποθετηθεί στην κατάθλιψη της γεώτρησης	1
Ηλεκτρικός πίνακας τροφοδοσίας και ελέγχου της τοπικής γεώτρησης με ομαλό εκκινητή	1

ΓΚ10 ΓΕΩΤΡΗΣΗ ΣΤΟΝ ΑΤΛΑΝΤΑ

Τα τεχνικά χαρακτηριστικά της γεώτρησης απεικονίζονται στον ακόλουθο πίνακα:

ΚΩΔΙΚΟΣ ΓΕΩΤΡΗΣΗΣ	ΓΚ10 – Π. ΤΣΑΛΔΑΡΗ (ΑΤΛΑΣ) (1992)
ΣΥΝΤΕΤΑΓΜΕΝΕΣ	Χ: 473696 Ψ: 4201283 Z: 26m
ΒΑΘΟΣ & ΔΙΑΜΕΤΡΟΣ ΓΕΩΤΡΗΣΗΣ	190m / 12''
ΒΑΘΟΣ & ΔΙΑΜΕΤΡΟΣ ΣΩΛΗΝΩΣΗΣ	190 m / 8''
ΜΕΓΙΣΤΗ ΠΑΡΟΧΗ ΓΕΩΤΡΗΣΗΣ (m ³ /h)	8 m³/h
ΧΑΡΑΚΤΗΡΙΣΤΙΚΑ ΥΠΟΒΡΥΧΙΑΣ ΑΝΤΛΙΑΣ	ΤΥΠΟΣ:S-D ΙΣΧΥΣ: 11KW
ΒΑΘΟΣ ΤΟΠΟΘΕΤΗΣΗΣ ΑΝΤΛΙΑΣ	130 m
ΔΙΑΜΕΤΡΟΣ ΣΩΛΗΝΩΣΗΣ ΑΝΤΛΙΑΣ	2''
ΕΤΗΣΙΑ ΠΟΣΟΤΗΤΑ ΠΡΟΣ ΑΝΤΛΗΣΗ (m ³)	12.500m³
ΚΩΔΙΚΟΣ ΜΕΤΡΗΤΗ ΠΑΡΟΧΗΣ ΝΕΡΟΥ	13 128870
ΚΩΔΙΚΟΣ ΜΕΤΡΗΤΗ ΠΑΡΟΧΗΣ ΡΕΥΜΑΤΟΣ (Δ.Ε.Η.)	2244625 (Αρ. Παροχής)

Η τοπική μονάδα τύπου IRRINET θα τοποθετηθεί στον υφιστάμενο οικίσκο όπου θα τοποθετηθεί και ο ηλεκτρικός πίνακας της γεώτρησης.

Απαιτούμενος εξοπλισμός για την ΓΚ10:

ΑΠΑΙΤΟΥΜΕΝΟΣ ΕΞΟΠΛΙΣΜΟΣ ΓΕΩΤΡΗΣΗΣ ΣΤΟΝ ΑΤΛΑΝΤΑ	
ΕΙΔΟΣ	ΤΕΜ
Μονάδα τύπου IRRINETACE με διάταξη ραδιοεπικοινωνίας ισχύος 25Watt καθώς και router κινητής τηλεφωνίας με κάρτες ψηφιακών και αναλογικών εισόδων και εξόδων με αριθμό κατ' ελάχιστο 16 ψηφιακές εισόδους, 4 ψηφιακές εξόδους και 4 αναλογικές εισόδους. Η μονάδα θα είναι τοποθετημένη σε πολυεστερικό ερμάριο κατάλληλων διαστάσεων.	1
Κεραία κατευθυντική τύπου Yagi κέρδους τουλάχιστον 6,5dB και εύρους λειτουργίας 430-450MHz	1
Κεραία για την σύνδεση με το διαδίκτυο	1
Αναλογικό αισθητήριο μέτρησης της πίεσης 4-20mA, 0-16bar το οποίο θα τοποθετηθεί στην κατάθλιψη της γεώτρησης	1
Ηλεκτρικός πίνακας τροφοδοσίας και ελέγχου της τοπικής γεώτρησης με ομαλό εκκινητή	1

ΓΚ11 ΓΕΩΤΡΗΣΗ ΣΤΗΝ ΟΔΟ Π. ΤΣΑΛΔΑΡΗ&ΦΟΡΝΕΖΗ

Τα τεχνικά χαρακτηριστικά της γεώτρησης απεικονίζονται στον ακόλουθο πίνακα:

ΚΩΔΙΚΟΣ ΓΕΩΤΡΗΣΗΣ	ΓΚ11 – Π. ΤΣΑΛΔΑΡΗ&ΦΟΡΝΕΖΗ (1992)
ΣΥΝΤΕΤΑΓΜΕΝΕΣ	X: 473165 Ψ: 4200942 Z: 18m
ΒΑΘΟΣ & ΔΙΑΜΕΤΡΟΣ ΓΕΩΤΡΗΣΗΣ	100 m / 12”
ΒΑΘΟΣ & ΔΙΑΜΕΤΡΟΣ ΣΩΛΗΝΩΣΗΣ	100 m / 8”
ΜΕΓΙΣΤΗ ΠΑΡΟΧΗ ΓΕΩΤΡΗΣΗΣ (m ³ /h)	6 m³/h
ΧΑΡΑΚΤΗΡΙΣΤΙΚΑ ΥΠΟΒΡΥΧΙΑΣ ΑΝΤΛΙΑΣ	ΤΥΠΟΣ: S-D ΙΣΧΥΣ: 11KW
ΒΑΘΟΣ ΤΟΠΟΘΕΤΗΣΗΣ ΑΝΤΛΙΑΣ	90 m
ΔΙΑΜΕΤΡΟΣ ΣΩΛΗΝΩΣΗΣ ΑΝΤΛΙΑΣ	2”
ΕΤΗΣΙΑ ΠΟΣΟΤΗΤΑ ΠΡΟΣ ΑΝΤΛΗΣΗ (m ³)	50.000m³
ΚΩΔΙΚΟΣ ΜΕΤΡΗΤΗ ΠΑΡΟΧΗΣ ΝΕΡΟΥ	13 128868
ΚΩΔΙΚΟΣ ΜΕΤΡΗΤΗ ΠΑΡΟΧΗΣ ΡΕΥΜΑΤΟΣ (Δ.Ε.Η.)	4350265 (Αρ. Παροχής)

Στην γεώτρηση αυτή υπάρχει ήδη εγκατεστημένη μονάδα IRRINET ΧΜ στην οποία θα πρέπει να τοποθετηθεί μία κάρτα 8DI-2AI-4AO εισόδων – εξόδων για την σύνδεση όλων των ηλεκτρικών σημάτων του ηλεκτρικού πίνακα καθώς και για την σύνδεση όλων των τοπικών αισθητηρίων.

Στην νέα κάρτα θα γίνουν όλες οι συνδέσεις (1εως 9) που αναφέρονται στις γενικές τεχνικές οδηγίες

Απαιτούμενος εξοπλισμός για την ΓΚ11:

ΑΠΑΙΤΟΥΜΕΝΟΣ ΕΞΟΠΛΙΣΜΟΣ ΓΕΩΤΡΗΣΗΣ ΣΤΗΝ ΟΔΟ Π. <u>ΤΣΑΛΔΑΡΗ&ΦΟΡΝΕΖΗ</u>	
ΕΙΔΟΣ	ΤΕΜ
Αναλογικό αισθητήριο μέτρησης της πίεσης 4-20mA, 0-16bar το οποίο θα τοποθετηθεί στην κατάθλιψη της γεώτρησης	1
Ηλεκτρικός πίνακας τροφοδοσίας και ελέγχου της τοπικής γεώτρησης με ομαλό εκκινητή	1

ΓΚ12 ΓΕΩΤΡΗΣΗ ΣΤΗΝ ΛΕΩΦΟΡΟ ΣΥΓΓΡΟΥ ΚΑΙ ΜΥΚΗΝΩΝ (ΦΙΛΑΡΕΤΟΥ)

Τα τεχνικά χαρακτηριστικά της γεώτρησης απεικονίζονται στον ακόλουθο πίνακα:

ΚΩΔΙΚΟΣ ΓΕΩΤΡΗΣΗΣ	ΓΚ12 - Λ. ΣΥΓΓΡΟΥ&ΜΥΚΗΝΩΝ (ΦΙΛΑΡΕΤΟΥ) (2002)
ΣΥΝΤΕΤΑΓΜΕΝΕΣ	Χ: 474061 Ψ: 4199927 Ζ: 28m
ΒΑΘΟΣ & ΔΙΑΜΕΤΡΟΣ ΓΕΩΤΡΗΣΗΣ	150 m / 12''
ΒΑΘΟΣ & ΔΙΑΜΕΤΡΟΣ ΣΩΛΗΝΩΣΗΣ	150 m / 8''
ΜΕΓΙΣΤΗ ΠΑΡΟΧΗ ΓΕΩΤΡΗΣΗΣ (m ³ /h)	8 m³/h
ΧΑΡΑΚΤΗΡΙΣΤΙΚΑ ΥΠΟΒΡΥΧΙΑΣ ΑΝΤΛΙΑΣ	ΤΥΠΟΣ:S-D ΙΣΧΥΣ: 11 KW
ΒΑΘΟΣ ΤΟΠΟΘΕΤΗΣΗΣ ΑΝΤΛΙΑΣ	110m
ΔΙΑΜΕΤΡΟΣ ΣΩΛΗΝΩΣΗΣ ΑΝΤΛΙΑΣ	2''
ΕΤΗΣΙΑ ΠΟΣΟΤΗΤΑ ΠΡΟΣ ΑΝΤΛΗΣΗ (m ³)	7.500m³
ΚΩΔΙΚΟΣ ΜΕΤΡΗΤΗ ΠΑΡΟΧΗΣ ΝΕΡΟΥ	13 128866
ΚΩΔΙΚΟΣ ΜΕΤΡΗΤΗ ΠΑΡΟΧΗΣ ΡΕΥΜΑΤΟΣ (Δ.Ε.Η.)	14016632 (Αρ. Παροχής)

Η τοπική μονάδα τύπου IRRINET θα τοποθετηθεί στον υφιστάμενο οικίσκο όπου θα τοποθετηθεί και ο ηλεκτρικός πίνακας της γεώτρησης.

Απαιτούμενος εξοπλισμός για την ΓΚ12:

ΑΠΑΙΤΟΥΜΕΝΟΣ ΕΞΟΠΛΙΣΜΟΣ ΓΕΩΤΡΗΣΗΣ ΣΤΗΝ ΛΕΩΦΟΡΟ ΣΥΓΓΡΟΥ ΚΑΙ ΜΥΚΗΝΩΝ (ΦΙΛΑΡΕΤΟΥ)	
ΕΙΔΟΣ	ΤΕΜ
Μονάδα τύπου IRRINETACE με διάταξη ραδιοεπικοινωνίας ισχύος 25Watt καθώς και router κινητής τηλεφωνίας με κάρτες ψηφιακών και αναλογικών εισόδων και εξόδων με αριθμό κατ' ελάχιστο 16 ψηφιακές εισόδους, 4 ψηφιακές εξόδους και 4 αναλογικές εισόδους. Η μονάδα θα είναι τοποθετημένη σε πολυεστερικό ερμάριο κατάλληλων διαστάσεων.	1
Κεραία κατευθυντική τύπου Yagi κέρδους τουλάχιστον 6,5dB και εύρους λειτουργίας 430-450MHz	1
Κεραία για την σύνδεση με το διαδίκτυο	1
Αναλογικό αισθητήριο μέτρησης της πίεσης 4-20mA, 0-16bar το οποίο θα τοποθετηθεί στην κατάθλιψη της γεώτρησης	1
Ηλεκτρικός πίνακας τροφοδοσίας και ελέγχου της τοπικής γεώτρησης με ομαλό εκκινήτη	1

ΓΚ13 ΓΕΩΤΡΗΣΗ ΣΤΗΝ ΟΔΟ Π. ΜΕΓΙΣΤΗΣ&ΑΡΤΗΣ (ΜΕΛΙΝΑ)

Τα τεχνικά χαρακτηριστικά της γεώτρησης απεικονίζονται στον ακόλουθο πίνακα:

ΚΩΔΙΚΟΣ ΓΕΩΤΡΗΣΗΣ	ΓΚ13 – ΜΕΓΙΣΤΗΣ&ΑΡΤΗΣ (ΜΕΛΙΝΑ) (1993)
ΣΥΝΤΕΤΑΓΜΕΝΕΣ	X: 473529 Ψ: 4199773 Z: 16m
ΒΑΘΟΣ & ΔΙΑΜΕΤΡΟΣ ΓΕΩΤΡΗΣΗΣ	110 m / 12”
ΒΑΘΟΣ & ΔΙΑΜΕΤΡΟΣ ΣΩΛΗΝΩΣΗΣ	110 m / 8”
ΜΕΓΙΣΤΗ ΠΑΡΟΧΗ ΓΕΩΤΡΗΣΗΣ (m ³ /h)	6 m³/h
ΧΑΡΑΚΤΗΡΙΣΤΙΚΑ ΥΠΟΒΡΥΧΙΑΣ ΑΝΤΛΙΑΣ	ΤΥΠΟΣ:S-D ΙΣΧΥΣ: 11KW
ΒΑΘΟΣ ΤΟΠΟΘΕΤΗΣΗΣ ΑΝΤΛΙΑΣ	95 m
ΔΙΑΜΕΤΡΟΣ ΣΩΛΗΝΩΣΗΣ ΑΝΤΛΙΑΣ	2”
ΕΤΗΣΙΑ ΠΟΣΟΤΗΤΑ ΠΡΟΣ ΑΝΤΛΗΣΗ (m ³)	20.000m³
ΚΩΔΙΚΟΣ ΜΕΤΡΗΤΗ ΠΑΡΟΧΗΣ ΝΕΡΟΥ	14 034778
ΚΩΔΙΚΟΣ ΜΕΤΡΗΤΗ ΠΑΡΟΧΗΣ ΡΕΥΜΑΤΟΣ (Δ.Ε.Η.)	T937756 (Αρ. Μετρητή)

Στην γεώτρηση αυτή υπάρχει ήδη εγκατεστημένη μονάδα IRRINET ΧΜ στην οποία θα πρέπει να τοποθετηθεί μία κάρτα 8DI-2AI-4AO εισόδων – εξόδων για την σύνδεση όλων των ηλεκτρικών σημάτων του ηλεκτρικού πίνακα καθώς και για την σύνδεση όλων των τοπικών αισθητηρίων.

Στην νέα κάρτα θα γίνουν όλες οι συνδέσεις (1εως 9) που αναφέρονται στις γενικές τεχνικές οδηγίες

Απαιτούμενος εξοπλισμός για την ΓΚ13:

ΑΠΑΙΤΟΥΜΕΝΟΣ ΕΞΟΠΛΙΣΜΟΣ ΓΕΩΤΡΗΣΗΣ ΣΤΗΝ ΟΔΟ Π. ΜΕΓΙΣΤΗΣ&ΑΡΤΗΣ (ΜΕΛΙΝΑ)	
ΕΙΔΟΣ	ΤΕΜ
Αναλογικό αισθητήριο μέτρησης της πίεσης 4-20mA, 0-16bar το οποίο θα τοποθετηθεί στην κατάθλιψη της γεώτρησης	1
Ηλεκτρικός πίνακας τροφοδοσίας και ελέγχου της τοπικής γεώτρησης με ομαλό εκκινήτη	1

ΓΚ14 ΓΕΩΤΡΗΣΗ ΣΤΟ ΔΗΜΟΤΙΚΟ ΝΕΚΡΟΤΑΦΕΙΟ ΚΑΛΛΙΘΕΑΣ

Τα τεχνικά χαρακτηριστικά της γεώτρησης απεικονίζονται στον ακόλουθο πίνακα:

ΚΩΔΙΚΟΣ ΓΕΩΤΡΗΣΗΣ	ΓΚ14 - ΔΗΜΟΤΙΚΟ ΝΕΚΡΟΤΑΦΕΙΟ ΚΑΛΛΙΘΕΑΣ (1987)
ΣΥΝΤΕΤΑΓΜΕΝΕΣ	X: 474986 Ψ: 4197860 Z: 32m
ΒΑΘΟΣ & ΔΙΑΜΕΤΡΟΣ ΓΕΩΤΡΗΣΗΣ	110 m / 12''
ΒΑΘΟΣ & ΔΙΑΜΕΤΡΟΣ ΣΩΛΗΝΩΣΗΣ	110 m / 8''
ΜΕΓΙΣΤΗ ΠΑΡΟΧΗ ΓΕΩΤΡΗΣΗΣ (m ³ /h)	10 m³/h
ΧΑΡΑΚΤΗΡΙΣΤΙΚΑ ΥΠΟΒΡΥΧΙΑΣ ΑΝΤΛΙΑΣ	ΤΥΠΟΣ: S-D ΙΣΧΥΣ: 13 KWμεsoft starter
ΒΑΘΟΣ ΤΟΠΟΘΕΤΗΣΗΣ ΑΝΤΛΙΑΣ	95 m
ΔΙΑΜΕΤΡΟΣ ΣΩΛΗΝΩΣΗΣ ΑΝΤΛΙΑΣ	2''
ΕΤΗΣΙΑ ΠΟΣΟΤΗΤΑ ΠΡΟΣ ΑΝΤΛΗΣΗ (m ³)	27.500m³
ΚΩΔΙΚΟΣ ΜΕΤΡΗΤΗ ΠΑΡΟΧΗΣ ΝΕΡΟΥ	14 034779
ΚΩΔΙΚΟΣ ΜΕΤΡΗΤΗ ΠΑΡΟΧΗΣ ΡΕΥΜΑΤΟΣ (Δ.Ε.Η.)	4214535 (Αρ. Παροχής)

Η Τοπική μονάδα τύπου IRRINET θα τοποθετηθεί στον υφιστάμενο ερμάριο όπου θα τοποθετηθεί και ο ηλεκτρικός πίνακας της γεώτρησης.

Απαιτούμενος εξοπλισμός για την ΓΚ14:

ΑΠΑΙΤΟΥΜΕΝΟΣ ΕΞΟΠΛΙΣΜΟΣ ΓΕΩΤΡΗΣΗΣ ΣΤΟ ΔΗΜΟΤΙΚΟ ΝΕΚΡΟΤΑΦΕΙΟ ΚΑΛΛΙΘΕΑΣ	
ΕΙΔΟΣ	ΤΕΜ
Μονάδα τύπου IRRINETACE με διάταξη ραδιοεπικοινωνίας ισχύος 25Watt καθώς και router κινητής τηλεφωνίας με κάρτες ψηφιακών και αναλογικών εισόδων και εξόδων με αριθμό κατ' ελάχιστο 16 ψηφιακές εισόδους, 4 ψηφιακές εξόδους και 4 αναλογικές εισόδους. Η μονάδα θα είναι τοποθετημένη σε πολυεστερικό ερμάριο κατάλληλων διαστάσεων.	1
Κεραία κατευθυντική τύπου Yagi κέρδους τουλάχιστον 6,5dB και εύρους λειτουργίας 430-450MHz	1
Κεραία για την σύνδεση με το διαδίκτυο	1
Αναλογικό αισθητήριο μέτρησης της πίεσης 4-20mA, 0-16bar το οποίο θα τοποθετηθεί στην κατάθλιψη της γεώτρησης	1
Ηλεκτρικός πίνακας τροφοδοσίας και ελέγχου της τοπικής γεώτρησης με ομαλό εκκινητή	1

1. ΚΕΝΤΡΙΚΟ ΑΝΤΛΙΟΣΤΑΣΙΟ ΔΗΜΟΤΙΚΟΥ ΣΤΑΔΙΟΥ

Όσον αφορά το κεντρικό αντλιοστάσιο του Δήμου, υπάρχει μία δεξαμενή η πλήρωση της οποίας πραγματοποιείται από τις τρεις γεωτρήσεις που βρίσκονται στις οδούς Αριστογείτονος, Ύδρας και Δημοτικού Σταδίου και Ψηλορείτου. Εντός της δεξαμενής είναι εγκατεστημένες τρεις υποβρύχιες αντλίες οι οποίες τροφοδοτούν με νερό τους κεντρικούς κλάδους του Δήμου και σε αυτό συνεπικουρούν οι υπόλοιπες γεωτρήσεις.

Ο έλεγχος και η ηλεκτρική τροφοδοσία των τριών υποβρύχιων αντλιών του κεντρικού αντλιοστασίου, πραγματοποιείται με την χρήση ρυθμιστών στροφών (inverter) με ηλεκτρικά χαρακτηριστικά ανάλογα με αυτά των αντλιών τις οποίες ελέγχουν.

Οι ηλεκτρικοί πίνακες τροφοδοσίας και ελέγχου των υποβρύχιων αντλιών του κεντρικού αντλιοστασίου είναι σε καλή κατάσταση και δεν είναι αναγκαία η αντικατάστασή τους. Ωστόσο απαιτείται η τροποποίησή τους προκειμένου να ενταχθούν στο υφιστάμενο σύστημα ελέγχου άρδευσης όπως επίσης απαιτείται και η εγκατάσταση μίας σειράς αναλογικών και ψηφιακών αισθητηρίων εντός του κεντρικού αντλιοστασίου. Πιο αναλυτικά τα σήματα που θα πρέπει να ενταχθούν στον κεντρικό σταθμό ελέγχου είναι τα ακόλουθα:

1. Θέση επιλογικού διακόπτη κάθε υποβρύχιας αντλίας ξεχωριστά AUTO-0-MAN. Στην θέση MAN η αντλία θα λειτουργεί χειροκίνητα ενώ στην θέση AUTO η αντλία θα λειτουργεί αυτόματα με βάση το πρόγραμμα λειτουργίας που θα έχει εισαγάγει ο χειριστής στον κεντρικό σταθμό ελέγχου.
2. Ένδειξη γενικού αυτόματου διακόπτη ηλεκτρικής τροφοδοσίας υποβρύχιας αντλίας. Μέσω αυτού του σήματος θα μπορούμε να ελέγξουμε αν ο γενικός διακόπτης του ηλεκτρικού πίνακα της εκάστοτε υποβρύχιας αντλίας είναι ενεργοποιημένος ή όχι.
3. Ένδειξη παρουσίας ασυμμετρίας, διαδοχής και έλλειψης φάσεων. Πρόκειται για ένα πολύ βασικό σήμα που αφενός προστατεύει την αντλία από ένα πιθανό πρόβλημα της ηλεκτρικής της τροφοδοσίας και αφετέρου ενημερώνει τον χρήστη προκειμένου να προβεί στις απαραίτητες διορθωτικές ενέργειες.
4. Ένδειξη λειτουργίας της κάθε αντλίας μέσω της οποίας θα γνωρίζουμε σε πραγματικό χρόνο αν αυτή λειτουργεί. Το σήμα αυτό θα λαμβάνεται από τον ρυθμιστή στροφών της κάθε αντλίας και το γενικό ρελέ ισχύος που θα είναι συνδεδεμένο σε σειρά με αυτόν.
5. Ένδειξη σφάλματος αντλίας μέσω της οποίας θα γνωρίζουμε σε πραγματικό χρόνο αν η υποβρύχια αντλία έχει εμφανίσει σφάλμα (π.χ. πτώση θερμοκικού, σφάλμα ρυθμιστή στροφών).
6. Ένδειξη ξηράς λειτουργίας μέσω της οποία γνωρίζουμε εάν υπάρχει νερό ή όχι στην δεξαμενή του αντλιοστασίου.
7. Ένδειξη στάθμης υπερχείλισης δεξαμενής.

8. Αναλογική στάθμη δεξαμενής αντλιοστασίου μέσω της οποίας θα γνωρίζουμε σε πραγματικό χρόνο την στάθμη της δεξαμενής.
9. Παροχής κάθε αντλίας ξεχωριστά.
10. Τιμή της πίεσης στην κατάθλιψη του πιεστικού συγκροτήματος.
11. Ένδειξη της τιμής της πίεσης ανάντι και κατάντι του κεντρικού φίλτρου.
12. Ενδείξεις επιπλέον διατάξεων διαχείρισης και βελτίωσης του νερού όπως σήματα από αντλίες λίπανσης, μηχανοκίνητα φίλτρα κ.λ.π.
13. Εντολή ενεργοποίησης αντλιών. Πρόκειται για την ψηφιακή έξοδο που ενεργοποιεί και απενεργοποιεί την κάθε αντλία ξεχωριστά κατά την αυτόματη λειτουργία.

Για την σύνδεση όλων των παραπάνω σημάτων είναι αναγκαία η τοποθέτηση των αντίστοιχων ηλεκτρικών - υδραυλικών αισθητηρίων όπως επίσης είναι απαραίτητη και η μετατροπή των τριών ηλεκτρικών πινάκων που ελέγχουν και τροφοδοτούν τις υποβρύχιες αντλίες και γενικά τον εγκατεστημένο ηλεκτρομηχανολογικό εξοπλισμό στο κεντρικό αντλιοστάσιο. Όλα τα απαιτούμενα σήματα θα τα συνδέσουμε στις αντίστοιχες επαφές των καρτών ψηφιακών και αναλογικών εισόδων – εξόδων μίας τοπικής μονάδας IRRINET ACE. Πιο αναλυτικά παραθέτουμε, στον πίνακα που ακολουθεί, το σύνολο του ηλεκτρομηχανολογικού εξοπλισμού που θα πρέπει να εγκατασταθεί στο κεντρικό αντλιοστάσιο του Δήμου Καλλιθέας:

ΑΠΑΙΤΟΥΜΕΝΟΣ ΕΞΟΠΛΙΣΜΟΣ ΚΕΝΤΡΙΚΟΥ ΑΝΤΛΙΟΣΤΑΣΙΟΥ	
ΕΙΔΟΣ	ΤΕΜ
Μονάδα IRRINET_ACE με διάταξη ραδιοεπικοινωνίας ισχύος 25Watt, με τρεις κάρτες mixed I/O και τοποθετημένη σε πολυεστερικό ερμάριο κατάλληλων διαστάσεων	1
Κεραία κατευθυντική τύπου Yagi κέρδους τουλάχιστον 6,5dB και εύρους λειτουργίας 430-450MHz	1
Κεραία για την σύνδεση με το διαδίκτυο	1
Αναλογικό αισθητήριο μέτρησης της πίεσης 4-20mA, 0-16bar το οποίο θα τοποθετηθεί στην κατάθλιψη του πιεστικού συγκροτήματος καθώς και ανάντι και κατάντι του κεντρικού φίλτρου	3
Αναλογικό αισθητήριο μέτρησης της στάθμης της δεξαμενής 4-20mA, 0-5m το οποίο θα τοποθετηθεί εντός της δεξαμενής και στο κέντρο της	1
Φλοτέρ για την υπερχείλιση της δεξαμενής	1
Φλοτέρ για την ξηρά λειτουργία της δεξαμενής	1

Τέλος θα πρέπει να υπολογιστεί και επαύξηση των μεταβλητών της άδειας του λογισμικού τηλε-ελέγχου – τηλεχειρισμού ICCPRO στα 2000I/O προκειμένου να δύναται να ενταχθούν στο σύστημα όλα τα παραπάνω σήματα από όλες τις επεκτάσεις αυτού. Συνεπώς έχουμε:

ΛΟΓΙΣΜΙΚΟ ΤΗΛΕ-ΕΛΕΓΧΟΥ - ΤΗΛΕΧΕΙΡΙΣΜΟΥ	
ΕΙΔΟΣ	ΤΕΜ
Επέκταση του αριθμού των μεταβλητών του ICCPRO στα 2000I/O	1

ΤΕΧΝΙΚΑ ΧΑΡΑΚΤΗΡΙΣΤΙΚΑ ΕΞΟΠΛΙΣΜΟΥ

ΑΡΘΡΟ 1) Μονάδα ελέγχου άρδευσης τύπου IRRINET ACE Motorola, ΤΥΠΟΥ «Α» (απαραίτητα συνεργαζόμενου με το εγκατεστημένο σύστημα)

Μονάδα τύπου IRRINET ACE με διάταξη ραδιοεπικοινωνίας ισχύος 25Watt καθώς και router κινητής τηλεφωνίας με κάρτες ψηφιακών και αναλογικών εισόδων και εξόδων με αριθμό κατ' ελάχιστο 16 ψηφιακές εισόδους, 4 ψηφιακές εξόδους και 4 αναλογικές εισόδους. Η μονάδα θα είναι τοποθετημένη σε πολυεστερικό ερμάριο κατάλληλων διαστάσεων.

Η παραπάνω μονάδα θα φέρει:

- διάταξη ραδιοεπικοινωνίας με πομποδέκτη ισχύος 25Watt την απαραίτητη διάταξη για την σύνδεσή της με το διαδίκτυο. Η διάταξη αυτή θα είναι ένα router κινητής τηλεφωνίας το οποίο θα είναι συνδεδεμένο μέσω Ethernet με την τοπική μονάδα IRRINET και θα χρησιμοποιείται για την επικοινωνία της με τον κεντρικό σταθμό ελέγχου στην περίπτωση που για κάποιο λόγο αστοχήσει η ασύρματη επικοινωνία.

ΑΡΘΡΟ 2) Μονάδα ελέγχου άρδευσης τύπου IRRINET ACE Motorola, ΤΥΠΟΥ «Β» (απαραίτητα συνεργαζόμενου με το εγκατεστημένο σύστημα)

Μονάδα τύπου IRRINET ACE με διάταξη ραδιοεπικοινωνίας ισχύος 25Watt καθώς και router κινητής τηλεφωνίας με κάρτες ψηφιακών και αναλογικών εισόδων και εξόδων με αριθμό κατ' ελάχιστο 48 ψηφιακές εισόδους, 12 ψηφιακές εξόδους και 12 αναλογικές εισόδους. Η μονάδα θα είναι τοποθετημένη σε πολυεστερικό ερμάριο κατάλληλων διαστάσεων.

ΤΕΧΝΙΚΕΣ ΠΡΟΔΙΑΓΡΑΦΕΣ ΚΕΝΤΡΙΚΗΣ ΜΟΝΑΔΑΣ ΕΛΕΓΧΟΥ ΕΝΔ. ΤΥΠΟΥ MOTOROLA IRRINET ACE (ΑΡΘΡΑ 1 & 2)

Η μονάδα η οποία θα χρησιμοποιηθεί ως κεντρική μονάδα ελέγχου θα πρέπει να είναι ενδεικτικού τύπου IRRINET ACE (MOTOROLA) και να επιτρέπει ένα ευρύ φάσμα λειτουργιών και προγραμμάτων υψηλών απαιτήσεων.

Ταυτόχρονα, η κατασκευή της θα πρέπει να επιτρέπει την τροφοδότηση του χρήστη με μεγάλο όγκο πληροφοριών για την κατάσταση του έργου, καθώς και με στατιστικά στοιχεία.

Θα πρέπει να είναι σχεδιασμένη ώστε να λειτουργεί άψογα κάτω από συνθήκες χαμηλών καταναλώσεων νερού και ενέργειας και επίσης θα μπορεί να συνδεθεί με τον κεντρικό σταθμό

δημιουργώντας δίκτυο και εξασφαλίζοντας στο χρήστη ένα επαγγελματικό εργαλείο για τη συλλογή πληροφοριών από το έργο και την πραγματοποίηση απομακρυσμένων χειρισμών.

Η μονάδα αυτού του τύπου θα μπορεί να λειτουργήσει είτε σαν κεντρική μονάδα είτε σαν τοπική μονάδα άρδευσης και θα πρέπει να επιτρέπει ένα ευρύ φάσμα λειτουργιών και προγραμμάτων για την άρδευση έργων με υψηλές απαιτήσεις.

Θα μπορεί να έχει την ικανότητα να λειτουργήσει τόσο σαν αυτόνομη μονάδα παρακολούθησης του έργου όσο και ως μέρος ενός συστήματος ελέγχου άρδευσης εξασφαλίζοντας παράλληλα στον χρήστη την χρήση ενός επαγγελματικού εργαλείου για την εντολή και συλλογή πληροφοριών από το έργο.

Η βασική διαμόρφωση της μονάδας αυτού του τύπου θα πρέπει να αποτελείται από την μητρική πλακέτα με ελάχιστον 5 υποδοχές για την ενσωμάτωση του τροφοδοτικού, της CPU και των καρτών επέκτασης του συστήματος. Η πρώτη υποδοχή πρέπει να προορίζεται για το τροφοδοτικό, η δεύτερη πρέπει να προορίζεται για την CPU και οι επιπλέον υποδοχές να είναι κατάλληλες για οποιοδήποτε συνδυασμό καρτών επέκτασης ανάλογα με τις απαιτήσεις του έργου.

Για τη λειτουργία της θα υπάρχει πρόγραμμα ελεγμένο {δοκιμασμένο} στο χρόνο.

Θα πρέπει να διαθέτει κατ' ελάχιστον τις παρακάτω δυνατότητες:

- **Να μπορεί να επιτύχει οποιοδήποτε συνδυασμό τουλάχιστον 3 επεκτάσεων ανά προγραμματιστή ως ακολούθως:**

- 16 ψηφιακές είσοδοι
- 32 ψηφιακές έξοδοι
- 16 ψηφιακές είσοδοι /ψηφιακές έξοδοι
- 32 ψηφιακές είσοδοι /ψηφιακές έξοδοι
- Ψηφιακές έξοδοι {8,16,EE ή ML}
- 8 αναλογικές είσοδοι
- 16 αναλογικές είσοδοι
- Μικτή κάρτα εισόδων εξόδων 16 ψηφιακών εισόδων/4ψηφιακών εξόδων/4 αναλογικών εισόδων

- **Δυνατότητες εξοπλισμού -λογισμικού**

- 100 είσοδοι {υδρόμετρα, αισθητές κλπ}
- 100 έξοδοι {ηλεκτροβάνες-αντλίες κλπ}
- 15 κεντρικοί αγωγοί
- 100 προγράμματα
- 30 ομαδοποιήσεις

- 50 υδρόμετρα
- 10 δοσομετρικές αντλίες
- 5 φίλτρα αυτοκαθαριζόμενα
- Να λειτουργεί σαν τοπικός datalogger για τις εισόδους.
- Να υποστηρίζει πρωτόκολλο επικοινωνίας ModBus για άλλου τύπου PLC
- **Πηγή τροφοδοσίας**
- 230 V AC
- **Μέθοδος επικοινωνίας**
- Διοδύσεως ραδιοεπικοινωνία UHF/VHF
- GSM/GPRSModem
- Επικοινωνία μέσω Ethernet 10/100 Mb/s
- Να λειτουργεί από -10 έως + 50 βαθμός Κέλσιου χωρίς κανένα πρόβλημα.
- Πρέπει να παραδοθεί σε Μεταλλικό ή πλαστικό ερμάριο
- Θα διαθέτει λειτουργικό σύστημα πολλαπλών διεργασιών, ειδικά σχεδιασμένο για περιβάλλοντα πραγματικού χρόνου.
- Θα υποστηρίζει τοπικό προγραμματισμό, αλλά και την απομακρυσμένη ασύρματη μεταφόρτωση λογισμικού και προγραμμάτων.
- Θα λειτουργεί σαν τοπικός Data Logger για τις εισόδους.
- Θα υποστηρίζει σύστημα αποθήκευσης και επαναπροώθησης πληροφοριών (store and forward) δηλαδή θα μπορεί να λειτουργεί σαν αναμεταδότης προς άλλες μονάδες ελέγχου άρδευσης.
- Θα είναι δυνατή η αντικατάσταση των καρτών χωρίς να απαιτείται διακοπή της τροφοδοσίας της μονάδας.
- Θα δύναται να υποστηρίζει την λειτουργία ενσύρματων αποκωδικοποιητών σε απόσταση έως 10 χιλιομέτρων από την τοποθεσία εγκατάστασης της μονάδας (μονοκαλωδιακό σύστημα).

ΑΡΘΡΟ 3) Κάρτα 8 ψηφιακών εισόδων, 2 αναλογικών εισόδων και 4 ψηφιακών εξόδων για μονάδα τύπου IRRINET XM

Η προσφερόμενη κάρτα θα είναι πλήρως συμβατή με μονάδες τύπου IRRINET XM του κατασκευαστικού Motorola και θα έχει κατ' ελάχιστον τα ακόλουθα τεχνικά χαρακτηριστικά:

Ψηφιακές εισοδοι	8
Ψηφιακές έξοδοι	4
Αναλογικές εισοδοι	2
Είδος απομόνωσης όλων των εισόδων	On-board DC/DC converter; optical isolation
Αντίσταση πηγής ψηφιακών εισόδων	Close: <4 k ohm Open: >70 k ohm
Αντίσταση πηγής αναλογικών εισόδων	4-20 mA: ~226 ohm, ± 1Ω: ~11 ohm
Είδος ψηφιακών εξόδων	4 relays, either all Electrically-energized (EE) or 3 Magnetically-latched and 1 EE
Προστασία ψηφιακών εξόδων	1 kV between contacts, 1.5 kV between contact & coil per ANSI C37.90.1-1989
Εύρος θερμοκρασίας λειτουργίας	-30 to +60°C
Εύρος σχετικής υγρασίας	0 to 90% @ +50°C
Τάση λειτουργίας	Vdc: 20 mA 12 Vdc ML: 30 mA (70 mA with LEDs on) EE: 75 mA (115 mA with LEDs on)

ΑΡΘΡΟ 4) Κεραία κατευθυντική τύπου Yagi κέρδους τουλάχιστον 6,5dB και εύρους λειτουργίας 430-450MHz

Θα πρέπει να έχει κατ' ελάχιστον τα ακόλουθα τεχνικά χαρακτηριστικά:

- Εύρος συχνοτήτων: 430 - 450MHz.
- Απολαβές: 6.5dBi.
- Ισχύς (PEP): 100W.
- Σύνθετη αντίσταση (nomimal): 50Ω.
- VSWR (nomimal): λιγότερα από 1.3:1.
- Front to Back ratio: 15dB.
- Μήκος Boom: 1190 χιλιοστά.
- Μακρύτερο στοιχείο: 370 χιλιοστά.
- Διάμετρος στοιχείου οδηγού: 12.7 χιλιοστά.

- Διάμετρος παρασιτικού στοιχείου: 9.4 χιλιοστά.
- Μέγιστη διάμετρος εγκατάστασης: 16.3 χιλιοστά.
- Βάρος: 650 γραμμάρια.
- Υλικό κατασκευής : αλουμίνιο

ΑΡΘΡΟ 5) Κεραία για την σύνδεση με το διαδίκτυο

Η κεραία που θα χρησιμοποιηθεί για την λήψη του σήματος της κινητής τηλεφωνίας στα αντλιοστάσια του δήμου καθώς και στις μονάδες ελέγχου άρδευσης στο πεδίο, θα πρέπει να έχει κατ' ελάχιστον τα ακόλουθα τεχνικά χαρακτηριστικά:

- Ακτινοβολία: Κατευθυντική.
- Περιοχή συχνοτήτων: 698-800MHz, 800-960MHz, 1700-2700MHz.
- Απολαβή (GAIN): 7,5dBi (698-800MHz), 8.0dBi (800-960MHz), 10.0dBi (1700-2700MHz).
- VSWR: <1.5.
- Ισχύς εισόδου: 100W μέγιστο.
- Σύνθετη αντίσταση: 50 Ohm.
- Πολικότητα: κάθετη.
- Είδος κονέκτορα: N Female.
- Μήκος καλωδίου: 20cm RG-58U.
- Τρόπος στερέωσης: U-Bolts.

ΑΡΘΡΟ 6) Αναλογικό αισθητήριο μέτρησης της πίεσης 4-20mA, 0-16bar το οποίο θα τοποθετηθεί στην κατάθλιψη της γεώτρησης

Το αισθητήριο θα πρέπει να μπορεί να ανιχνεύσει πίεση με τιμές από 0 έως 16 bar. Όταν συνδεθεί με κατάλληλη τροφοδοσία, θα μπορεί να δίνει ως έξοδο ρεύμα 4-20mA το οποίο θα είναι ανάλογο τις τιμές της μετρούμενης πίεσης. Θα πρέπει να διαθέτει προστασία IP67. Θα πρέπει να μετρά με ακρίβεια +/- 1% ή μικρότερη σε όλο το εύρος της μέτρησης. Το περίβλημά του θα πρέπει να είναι κατασκευασμένο από ανοξείδωτο χάλυβα 1.4301 AISI 304, ενώ το σπείρωμά του θα πρέπει να είναι R1/4", DIN 3852. Το υλικό το οποίο θα έρχεται σε επαφή με το μέσο θα είναι Κεραμικό Al₂O₃.

ΑΡΘΡΟ 7) Αναλογικό αισθητήριο μέτρησης της στάθμης της δεξαμενής 4-20mA, 0-5m το οποίο θα τοποθετηθεί εντός της δεξαμενής και στο κέντρο της'

Μέτρηση στάθμης σε δεξαμενές νερού με μεταδότη υδροστατικής πίεσης (transmitter), με τα ακόλουθα χαρακτηριστικά:

-Μετρούμενη πίεση (στάθμη)	Η επιθυμητή π.χ:0-2,5 mH ₂ O Μικρότερη περιοχή μέτρησης 0-0,4 m H ₂ O (40 cm) Μέγιστη περιοχή μέτρησης 0-250 m H ₂ O
-Μέγιστη υπερπίεση	P=0,2 bar (0,4 m H ₂ O) έως P=60 bar (250 m H ₂ O)
-Προστασία	IP 68
-Σώμα μεταδότη	Ανοξείδωτο 1.4571 (SS 316Ti)
-Διάφραγμα (μεμβράνη)	Ανοξείδωτο 1.4435 (SS 316 L) εξωτερικό στο κάτω μέρος του μεταδότη (027)
-Σήμα εξόδου	4-20 mA / 2 γραμμών, προρυθμισμένο στην ανωτέρω κλίμακα (π.χ :0-2,5 mH ₂ O) για φορτίο < 600 Ω (στα 24 Vdc)
-Τροφοδοσία	12-36 Vdc
-Αντιστάθμιση θερμοκρασίας	Πιεζοηλεκτρική γέφυρα Wheatstone με αντιστάθμιση της θερμοκρασίας 27x124,5 mm (0*I)
-Διαστάσεις μεταδότη	27X124,5 mm
-Παρελκόμενα	Προσφέρεται με ειδικό καλώδιο από PVC ή PUR ή FEP (τεφλόν) με σωληνάκι για την εξισορρόπηση της ατμοσφαιρικής πίεσης καταλλήλου μήκους (π.χ μήκους=10 m)
-Ακρίβεια μέτρησης	± 0.50%/0,35%/0,25%/0,10% FSO
-Θερμοκρασία	Λειτουργία :-10 έως 70 °C Αντιστάθμιση : 0 έως 70 °C

ΑΡΘΡΟ 8) Φλοτέρ στάθμης (αχλάδι)

Ο διακόπτης στάθμης φλοτέρ θα προορίζεται για χρήση σε νερό και θα πρέπει να έχει τα ακόλουθα τεχνικά χαρακτηριστικά:

Τύπος καλωδίου εξόδου	H07RN-F 3G1
Διάμετρος καλωδίου εξόδου	9 ± 0,3 mm
Ηλεκτρικά χαρακτηριστικά διακόπτη	16(4)A 250V ~
Πιστοποίηση	ENEC/CE

Θερμοκρασία λειτουργίας	0° ÷ + 50° C
Γωνία διακόπτη	± 45°
Βαθμός προστασίας	IP68
Χρωματισμός	Όχι τοξικός
Κλάση λειτουργίας	I
Υλικό κατασκευής	Πολυπροπυλένιο, μη τοξικό
Μέγιστο επίπεδο βάθους	1BAR

ΑΡΘΡΟ 9) Υδρόμετρο διατομής 4 ιντσών με ηλεκτρική έξοδο το οποίο θα τοποθετηθεί στην κατάθλιψη της γεώτρησης.

Πρόκειται για υδρόμετρο τύπου wolftman με μηχανισμό καταμέτρησης ξηρού τύπου κατάλληλο για δροσερό νερό. Το υδρόμετρο θα είναι κατάλληλο για λειτουργία σε σκληρό νερό και σε συνθήκες που μπορούν να συμβούν επικαθίσεις στερεών, ή όταν στο νερό υπάρχει άμμος. Θα έχει χυτοσιδηρό σώμα με φλαντζωτά άκρα DN80 και θα μπορεί να εγκατασταθεί οριζόντια, κατακόρυφα ή υπό κλίση.

Η ελικοειδής προπέλα θα είναι σύγχρονης σχεδίασης και θα περιστρέφεται πάνω σε άξονες από ανοξείδωτο χάλυβα οι οποίοι είναι θα αναρτημένοι στο θάλαμο μέτρησης. Η προπέλα θα είναι κατασκευασμένη από αυτοκαθαριζόμενη συνθετική ρητίνη και θα είναι τοποθετημένη αξονικά στη ροή του νερού.

Το υδρόμετρο θα διαθέτει μηχανισμό καταγραφής ξηρού τύπου τα γρανάζια του οποίου και ο μηχανισμός ανάγνωσης θα βρίσκονται εντός σφραγισμένου διαμερίσματος σε κενό αέρος το οποίο θα έχει τζάμι από ορυκτό κρύσταλλο και η βάση του θα είναι από ανοξείδωτο χάλυβα ή χαλκό. Όλος ο μηχανισμός καταγραφής θα μπορεί να περιστραφεί μέχρι και κατά 360⁰ για ευκολία στην ανάγνωση και θα έχει προστασία έναντι υγρασίας IP68.

Η μετάδοση της κίνησης της προπέλας στο μηχανισμό καταγραφής θα γίνεται μέσω μαγνητικού μηχανισμού υψηλής αντοχής στη διάβρωση, ο οποίος προστατεύεται με κατάλληλη ασπίδα από εξωτερικά μαγνητικά πεδία.

Όλο το συγκρότημα μέτρησης θα μπορεί να αφαιρεθεί από το σώμα του υδρομέτρου χωρίς αυτό να αφαιρεθεί από το δίκτυο. Το υδρόμετρο θα έχει σχεδιαστεί ώστε να εξασφαλίζει υψηλές παροχές με

ελάχιστες απώλειες πίεσης και θα ακολουθεί την κλάση Β των κανονισμών της Ευρωπαϊκής Ένωσης MID ISO 4064-1:2005 R80 για τοποθέτηση σε όλες τις θέσεις (ευθεία, κατακόρυφη, υπό γωνία κλπ).

Το υδρόμετρο θα διαθέτει ηλεκτρική έξοδο για εφαρμογές τηλεμετρίας.

Η ηλεκτρική έξοδος θα αποτελείται από έναν παλμικό διακόπτη ξηρής επαφής. Το υδρόμετρο θα διαθέτει εγκατεστημένο μαγνήτη σε ένα από τα περιστρεφόμενα βέλη καταγραφής του όγκου νερού. Η τοποθέτηση του παλμικού διακόπτη θα γίνεται απέναντι από τον μαγνήτη ώστε κατά την πλήρη περιστροφή του βέλους και όταν ο μαγνήτης πλησιάζει το διακόπτη θα κλείνει η επαφή του διακόπτη ώστε να μεταδίδει ένα παλμικό σήμα σε κατάλληλο καταγραφικό μηχανισμό.

Οι διάφοροι παράγοντες Κ (συχνότητα παλμών: 1 παλμός κάθε "X" λίτρα) θα είναι διαθέσιμες από τον κατασκευαστή ανάλογα με το μοντέλο / μέγεθος του υδρομετρητή.

ΑΡΘΡΟ 10) Υδρόμετρο διατομής 2 ιντσών με ηλεκτρική έξοδο το οποίο θα τοποθετηθεί στην κατάθλιψη της γεώτρησης

Οι μετρητές θα είναι ταχυμετρικοί, 2" ξηρού τύπου, με αντιμαγνητική προστασία, πολλαπλής ριπής, ευθείας ή μικτής ανάγνωσης, με μηχανισμό ενδείξεων ερμητικά σφραγισμένο σε ειδικό θάλαμο με κενό αέρος. Οι μετρητές θα είναι για πίεση λειτουργίας 16 bar τουλάχιστον και θερμοκρασία από 0 μέχρι 50 βαθμούς Κελσίου. Οι προσφερόμενοι υδρομετρητές θα πρέπει να έχουν έγκριση M.I.D. Θα πρέπει να είναι κατασκευασμένοι σύμφωνα με τον κανονισμό τυποποίησης ISO 4064. Όσον αφορά τα μετρολογικά τους στοιχεία, θα πληρούν τουλάχιστον τα προβλεπόμενα από την Κατηγορία Β της κατευθυντηρίου γραμμής 75/33 της ΕΟΚ ή κατά M.I.D R80. Τα μεγέθη, τα υλικά κατασκευής, τα τεχνολογικά χαρακτηριστικά, η ακρίβεια ενδείξεων, τα ανεκτά σφάλματα, η πτώση πίεσης, η στεγανότητα, η αντοχή στην πίεση και τα χαρακτηριστικά του μετρητικού μηχανισμού θα είναι σύμφωνα με τους παραπάνω αναφερόμενους κανονισμούς και οδηγίες. Το υλικό κατασκευής του σώματος του υδρομετρητή θα πρέπει να είναι χυτοσίδηρος. Για την άμεση αντίληψη της κίνησης (λειτουργίας) του μηχανισμού και για τη ρύθμιση του υδρόμετρου με ηλεκτρονικό όργανο θα υπάρχει συμπληρωματική διάταξη με αστερίσκο σύμφωνα με τις ισχύουσες διεθνείς προδιαγραφές. Οι υδρομετρητές θα έχουν δυνατότητα μηδενισμού του μετρητικού μηχανισμού.

Το μέγιστο ανεκτό σφάλμα στην ακρίβεια μέτρησης στην περιοχή μεταξύ της Q_t συμπεριλαμβανομένης και της Q_{max} δεν θα υπερβαίνει το $\pm 2\%$. Το μέγιστο ανεκτό σφάλμα στην ακρίβεια μέτρησης στην περιοχή μεταξύ της Q_{min} συμπεριλαμβανομένης και της Q_t εξαιρουμένης (ευαισθησίας) δεν υπερβαίνει το $\pm 5\%$

Το υδρόμετρο θα διαθέτει ηλεκτρική έξοδο για εφαρμογές τηλεμετρίας.

Η ηλεκτρική έξοδος θα αποτελείται από έναν παλμικό διακόπτη ξηρής επαφής. Το υδρόμετρο θα διαθέτει εγκατεστημένο μαγνήτη σε ένα από τα περιστρεφόμενα βέλη καταγραφής του όγκου νερού. Η

τοποθέτηση του παλμικού διακόπτη θα γίνεται απέναντι από τον μαγνήτη ώστε κατά την πλήρη περιστροφή του βέλους και όταν ο μαγνήτης πλησιάζει το διακόπτη θα κλείνει η επαφή του διακόπτη ώστε να μεταδίδει ένα παλμικό σήμα σε κατάλληλο καταγραφικό μηχανισμό.

Οι διάφοροι παράγοντες K (συχνότητα παλμών: 1 παλμός κάθε "X" λίτρα) θα είναι διαθέσιμες από τον κατασκευαστή ανάλογα με το μοντέλο / μέγεθος του υδρομετρητή.

Το υδρόμετρο θα είναι κατάλληλο για λειτουργία σε σκληρό νερό και σε συνθήκες που μπορούν να συμβούν επικαθίσεις στερεών.

ΑΡΘΡΟ 11) Ηλεκτρικός πίνακας τροφοδοσίας και ελέγχου γεώτρησης ισχύος 15KW με ομαλό εκκινητή

ΑΡΘΡΟ 12) Ηλεκτρικός πίνακας τροφοδοσίας και ελέγχου γεώτρησης ισχύος 13KW με ομαλό εκκινητή

ΑΡΘΡΟ 13) Ηλεκτρικός πίνακας τροφοδοσίας και ελέγχου γεώτρησης ισχύος 11KW με ομαλό εκκινητή

ΤΕΧΝΙΚΑ ΧΑΡΑΚΤΗΡΙΣΤΙΚΑ ΗΛΕΚΤΡΙΚΩΝ ΠΙΝΑΚΩΝ ΤΡΟΦΟΔΟΣΙΑΣ ΚΑΙ ΕΛΕΓΧΟΥ ΓΕΩΤΡΗΣΕΩΝ (ΑΡΘΡΑ 11, 12 & 13)

Οι προσφερόμενοι ηλεκτρικοί πίνακες θα τροφοδοτούν και θα ελέγχουν την λειτουργία των γεωτρήσεων του δήμου και θα είναι εφοδιασμένοι με τα κατάλληλα ηλεκτρικά στοιχεία που θα προστατεύουν το σύνολο της εγκατάστασης από υπερεντάσεις και βραχυκυκλώματα όπως αυτόματοι γενικοί διακόπτες ισχύος με θερμικά και μαγνητικά στοιχεία, ηλεκτρονικά ασυμμετρίας και έλλειψης φάσεων κ.λ.π.

Επίσης οι πίνακες θα σχεδιαστούν και θα κατασκευαστούν με τέτοιο τρόπο που να καλύπτουν την συνολική ισχύ της εγκατάστασης.

Η αυτόματη λειτουργία των γεωτρήσεων θα πραγματοποιείται με την χρήση μονάδων τύπου IRRINET ACE των οποίων τα ψηφιακά σήματα και οι ψηφιακές εντολές τους θα συνδεθούν στο βοηθητικό κύκλωμα ελέγχου των γεωτρήσεων. Συνεπώς όλοι οι ηλεκτρικοί πίνακες θα πρέπει να διαθέτουν επαφές και ρελέ τα οποία θα συνδεθούν με τις αντίστοιχες ψηφιακές εισόδους και εξόδους της εκάστοτε μονάδας τύπου IRRINET ACE.

Οι ηλεκτρικοί πίνακες θα αποτελούνται από επίτοιχα μεταλλικά ερμάρια με βαθμό προστασίας IP65.

Το ερμάρια θα είναι κατάλληλων διαστάσεων και εντός αυτών θα τοποθετηθούν τα κυκλώματα ισχύος και ελέγχου των γεωτρήσεων, οι απαιτούμενες διατάξεις προστασίας από υπερεντάσεις και βραχυκυκλώματα καθώς και τα κατάλληλα όργανα μέτρησης των διαφόρων ηλεκτρικών μεγεθών όπως τάση και ρεύμα.

Στην μπροστινή όψη τους θα φέρουν όλα τα απαιτούμενα μπουτόν (start – stop, emergency stop κ.λ.π. έναν επιλογικό διακόπτη μέσω του οποίου θα επιλέγουμε την χειροκίνητη λειτουργία ή την αυτόματη λειτουργία της γεώτρησης και τέλος ενδεικτικές λυχνίες σφάλματος και λειτουργίας της μονάδας. Παράλληλα με τις ενδεικτικές λυχνίες θα τοποθετηθεί και πολυόργανο κατάλληλο για την μέτρηση ηλεκτρικών μεγεθών όπως τιμή φασικής και πολικής τάσης, τιμή συνημιτόνου, ένταση ρεύματος κ.λ.π.

Παράλληλα στο κάτω μέρος του κάθε ηλεκτρικού πίνακα εκτός από τις κλέμμες για την σύνδεση της γενικής παροχής και της παροχής του κινητήρα, θα τοποθετηθεί αριθμημένη κλεμμοσειρά στην οποία θα καταλήγουν όλα τα σήματα τα οποία επιθυμούμε να οδηγηθούν προς την τοπική μονάδα τύπου IRRINET ACE.

Όλα τα υλικά χαμηλής τάσης (380V/220 VAC) που θα χρησιμοποιηθούν στην κατασκευή του ηλεκτρικού πίνακα θα είναι επώνυμων κατασκευαστικών οίκων **και κατά προτίμηση** της κατασκευάστριας εταιρείας Schneider πλην ορισμένων εξαιρέσεων όπου θα χρησιμοποιηθούν υλικά άλλων επώνυμων οίκων όπως Hager, Siemens, Meanwell και ABB, τα οποία χαρακτηρίζονται από υψηλή ποιότητα κατασκευής και απόδοσης.

Η επιλογή και η διαστασιολόγηση όλων των ηλεκτρικών διατάξεων του κάθε πίνακα θα υπολογίζεται με βάση την ισχύ της κάθε γεώτρησης και θα καλύπτει πλήρως αυτήν.

ΑΡΘΡΟ 14) Επέκταση του αριθμού των μεταβλητών του ICCPRO στα 3000I/O

Το λογισμικό τηλεελέγχου – τηλεχειρισμού του κεντρικού σταθμού ελέγχου θα είναι λογισμικό ενδεικτικού τύπου ICCPRO (MOTOROLA) και θα πρέπει να έχει κατ' ελάχιστον τα ακόλουθα τεχνικά χαρακτηριστικά:

Θα πρέπει να είναι κατασκευασμένο από τον ίδιο τον κατασκευαστή του αυτόματου συστήματος ελέγχου άρδευσης ώστε να διασφαλίζεται η απρόσκοπτη λειτουργία και οι απαιτήσεις του συστήματος καθώς και η εξάλειψη προβλημάτων που προκύπτουν από την εναρμόνιση υλικών που προέρχονται από διαφορετικούς κατασκευαστικούς οίκους. Σε διαφορετική περίπτωση θα πρέπει να αποδεικνύεται η απόλυτη συμβατότητα του νέου λογισμικού με την υποδομή του προσφερόμενου συστήματος ελέγχου άρδευσης.

Το πρόγραμμα θα εγκατασταθεί στον κεντρικό σταθμό ελέγχου και θα επιτρέπει την σύνδεση απεριόριστων θεωρητικά μονάδων άρδευσης, δημιουργώντας μεταξύ τους ένα δίκτυο ανταλλαγής δεδομένων καθώς και την δυνατότητα αποθήκευσης πληροφοριών για την κάθε μονάδα άρδευσης και προώθησης αυτών των πληροφοριών στον κεντρικό σταθμό ακόμα και σε περίπτωση διακοπής της επικοινωνίας κάποιων σταθμών μεταξύ τους για οποιαδήποτε λόγο ή αιτία.

Θα δοθεί άδεια χρήσης του λογισμικού εφάπαξ, για έλεγχο έως και 500 μεταβλητών (I/O) και θα γίνει προμήθεια της τελευταίας έκδοσης που κυκλοφορεί στο εμπόριο.

Όλες οι αναβαθμίσεις θα διατίθενται δωρεάν για τα επόμενα 5 χρόνια από την εγκατάστασή του και η μόνη οικονομική επιβάρυνση θα προκύψει μόνο στην περίπτωση που απαιτηθεί αύξηση του αριθμού των μεταβλητών του συστήματος.

Το προσφερόμενο λογισμικό θα μπορεί να εγκατασταθεί σε έναν αυτόνομο ηλεκτρονικό υπολογιστή ή στο virtual machine ενός server και θα μπορεί να λειτουργήσει στο περιβάλλον οποιασδήποτε έκδοσης των windows ακόμα και σε εκδόσεις τύπου server.

Δυνατότητες προσφερόμενου λογισμικού ενδ. τύπου ICCPRO Motorola:

- Θα μπορεί να λειτουργεί σαν τοπικός data logger για τις εισόδους.
- Θα υποστηρίζει τοπικό προγραμματισμό στην κλίμακα διαγράμματος.
- Θα υποστηρίζει σύστημα αποθήκευσης και επαναπροώθησης επικοινωνίας και επανάληψης πληροφοριών προς τον κεντρικό ή άλλους τοπικούς σταθμούς.
- Θα εξασφαλίζει την δυνατότητα εκτέλεσης εργασιών άρδευσης και παρακολούθησης των λειτουργιών και κατάστασης του έργου σε πραγματικό χρόνο για μεγάλο αριθμό βανών – εντολών και πληροφοριών από αισθητήρια.
- Θα διαθέτει πιστοποιητικά πολυετής λειτουργίας και αποδεδειγμένης σε υπάρχοντα, στην Ελλάδα και στο εξωτερικό, ανάλογα δίκτυα.
- Θα διαθέτει φιλικό περιβάλλον εργασίας και επιτρέπει τόσο την εφαρμογή της άρδευσης βάσει χρόνου ή όγκου ή και συνδυασμό αυτών των δύο καθώς επίσης θα πρέπει να διαθέτει βάση δεδομένων για την συγκέντρωση και την καταγραφή στατιστικών στοιχείων.
- Θα επιτρέπει την άρδευση βασισμένη σε ακριβείς ποσότητες νερού και λιπάσματος.
- Θα επιτρέπει τον έλεγχο της παροχής για κάθε αρδευτικό πρόγραμμα.
- Η άρδευση θα μπορεί να προγραμματιστεί βάσει όγκου νερού, χιλιοστά βροχής, χρόνου ή όπως προαναφέρθηκε και βάσει συνδυασμού χρόνου και παροχής.
- Θα επιτρέπει την απ' ευθείας συλλογή δεδομένων και διενέργεια υπολογισμών από όλα τα υδραυλικά και ηλεκτρικά μέρη του δικτύου.
- Υποστηρίζει την απ' ευθείας μεταφορά δεδομένων από όλες τις τερματικές μονάδες και μονάδες ελέγχου άρδευσης στον κεντρικό θάλαμο ελέγχου.
- Θα υποστηρίζει τις παρακάτω μεθόδους επικοινωνίας:
 1. Αμφίδρομη επικοινωνία μέσω ραδιοπομπών σε συχνότητα UHF.
 2. Επικοινωνία δικτύου κινητής τηλεφωνίας GPRS/GSM .
 3. Σύνδεση καλωδιακή μέσω RS 485.

4. Σύνδεση μέσω πρωτοκόλλου TCP/IP Ethernet.

- Το λογισμικό θα είναι σχεδιασμένο και απελευθερωμένο από τον κατασκευαστή του ηλεκτρονικού εξοπλισμού του δικτύου έτσι ώστε να μπορεί να δεχθεί την μελλοντική ανάπτυξη του συστήματος χωρίς τροποποίηση.
- Θα μπορεί να ελέγχει και να παρακολουθεί αντλιοστάσια με πολυδύναμες αντλίες υποβρύχιες ή ενισχυτικές βάσει προγράμματος άρδευσης και απαιτήσεων του χρήστη.
- Θα μπορεί να συγχρονίζει σε απόλυτο χρόνο αντλιοστάσια υποβρυχίων και ενισχυτικών αντλιών.
- Θα μπορεί να ελέγχει θεωρητικά 250000 ηλεκτροβαλβίδες κάτω από τον ίδιο κεντρικό σταθμό ελέγχου.
- Θα δύναται να αποδέχεται τις μετρήσεις μέχρι 5000 υδρόμετρα κάτω από τον ίδιο κεντρικό σταθμό ελέγχου.
- Θα μπορεί να συνδεθεί με εξωτερικό μετεωρολογικό σταθμό και να αξιοποιεί στοιχεία πληροφοριών που προέρχονται από αυτόν.
- Θα υποστηρίζει τις παροχές άρδευσης κατά στάση ανάλογα με την τρέχουσα τιμή εξατμοδιαπνοής .
- Θα μπορεί να συγχρονίζει και να βελτιστοποιεί την λειτουργία μιας ή περισσοτέρων πηγών νερού σε πολλαπλό αριθμό κεφαλών άρδευσης.
- Θα εξασφαλίζει την διαχείριση νερού έτσι ώστε π.χ. να προχωρά στην άρδευση της επόμενης στάσης αν και εφόσον έχει ικανοποιηθεί πλήρως η ποσοτική ανάγκη άρδευσης της προηγούμενης στάσης κλπ.
- Θα δύναται να ελέγχει την άρδευση βάσει εξωτερικών παραμέτρων όπως πίεση νερού σε διάφορα σημεία του δικτύου, ταχύτητα ανέμου, ποιότητα νερού, θερμοκρασία κλπ.
- Θα μπορεί με απ' ευθείας σύνδεση να επιτρέπει την εμφάνιση γραφικού περιβάλλοντος στην οθόνη του χρήστη αναλογικών παραμέτρων όπως πίεση νερού-ταχύτητα ανέμου, θερμοκρασίες κλπ.
- Θα δύναται σε πραγματικό χρόνο να δίδει την εμφάνιση γραφικού περιβάλλοντος στην οθόνη του χρήστη ενός ή και όλων των υδρομέτρων του συστήματος.
- Θα μπορεί σε πραγματικό χρόνο να αξιολογεί και να ελέγχει τις παροχές ενός ή και όλων των υδρομέτρων και υδραυλικών βανών.
- Θα υποστηρίζει σε πραγματικό χρόνο την λήψη και την διαχείριση αναφορών και συμβάντων και διαχειρίζεται σε πολλαπλά επίπεδα όπως χρονικά τις αθροιστικές ποσότητες νερού καθώς και αθροιστικές ποσότητες λιπασμάτων κλπ.
- Θα μπορεί σε πραγματικό χρόνο να αναφέρει και να διαχειρίζεται σφάλματα και βλάβες για όλα τα συστήματα μετρουμένων παραμέτρων και μεγεθών.

- Θα δύναται να λειτουργήσει σε οποιοδήποτε έκδοση των windows.
- Θα δύναται να αποστέλλει συναγερμούς και μηνύματα που αφορούν την λειτουργική κατάσταση όλων των μονάδων του συστήματος, τόσο υπό μορφή SMS όσο και μέσω e-mail στους χρήστες του συστήματος.
- Θα διατίθεται εγχειρίδιο λειτουργίας στην ελληνική και στην αγγλική γλώσσα.
- Θα διαθέτει απομακρυσμένο έλεγχο του συστήματος χωρίς την χρήση έτερων προγραμμάτων απομακρυσμένου ελέγχου που κυκλοφορούν στο εμπόριο.
- Θα διατίθεται και σε app εφαρμογή για έλεγχο του συστήματος με τη χρήση έξυπνων τηλεφώνων, ταμπλετών κ.λ.π
- Θα δύναται η διαβάθμιση των χρηστών του συστήματος ώστε η προσβασιμότητα κάθε χρήστη να είναι ανάλογη των αρμοδιοτήτων του στον εκάστοτε οργανισμό. Η διαβάθμιση εξασφαλίζεται με την χρήση ειδικών κωδικών που δίνονται από τον διαχειριστή του συστήματος.
- Θα διαθέτει εύχρηστο γραφικό περιβάλλον για την ανάπτυξη εικόνων, γραφημάτων και δυναμικών στοιχείων τα οποία θα απεικονίζουν με όσο το δυνατόν παραστατικότερο τρόπο την εγκατάσταση στο σύνολό της.
- Η κύρια εφαρμογή θα είναι Server, ο οποίος θα "τρέχει" όλες τις εφαρμογές στο υπόβαθρο, και θα εξυπηρετεί πελάτες [clients] [τερματικές μονάδες] στο δίκτυο.
- Η εφαρμογή Client του λογισμικού του κεντρικού σταθμού θα επιτρέπεται να εγκατασταθεί σε ένα υπολογιστή συνδεδεμένο με τον Server μέσω δικτύου ή μέσω του διαδικτύου.
- Θα έχει την δυνατότητα απεριόριστης, θεωρητικά, επέκτασης του συστήματος.
- Θα ενημερώνει την βάση δεδομένων του σε πραγματικό χρόνο με άμεση σχεδόν απόκριση στις μεταβολές που λαμβάνουν χώρα στο πεδίο.
- Θα υπάρχει δυνατότητα ένταξης ενός ή περισσότερων μετεωρολογικών σταθμών.



ΕΛΛΗΝΙΚΗ ΔΗΜΟΚΡΑΤΙΑ
ΝΟΜΟΣ ΑΤΤΙΚΗΣ
ΔΗΜΟΣ ΚΑΛΛΙΘΕΑΣ

Προμήθεια για την αναβάθμιση του
ηλεκτρονικού συστήματος ελέγχου
του αρδευτικού δικτύου της πόλης

ΤΙΜΟΛΟΓΙΟ ΜΕΛΕΤΗΣ

Άρθρο 1 : Μονάδα ελέγχου άρδευσης τύπου IRRINET ACE Motorola 16 DI/ 4DO (απαραίτητα συνεργαζόμενου με το εγκατεστημένο σύστημα)

Όπως αναλυτικά περιγράφεται στην τεχνική περιγραφή εξοπλισμού. Στη τιμή περιλαμβάνονται οι εργασίες για την πλήρη τοποθέτηση του και την άριστη λειτουργικότητα του καθώς και κάθε υλικό και μικρούλικο απαιτηθεί.

Τιμή τεμαχίου : 34.490,00€ (Τριάντα τέσσερεις χιλιάδες τετρακόσια ενενήντα ευρώ)

Άρθρο 2 : Μονάδα ελέγχου άρδευσης τύπου IRRINET ACE Motorola 48 DI/ 12DO (απαραίτητα συνεργαζόμενου με το εγκατεστημένο σύστημα)

Όπως αναλυτικά περιγράφεται στην τεχνική περιγραφή εξοπλισμού. Στη τιμή περιλαμβάνονται οι εργασίες για την πλήρη τοποθέτηση του και την άριστη λειτουργικότητα του καθώς και κάθε υλικό και μικρούλικο απαιτηθεί.

Τιμή τεμαχίου : 39.700,00€ (Τριάντα εννέα χιλιάδες επτακόσια ευρώ)

Άρθρο 3: Κάρτα 8 ψηφιακών εισόδων, 2 αναλογικών εισόδων και 4 ψηφιακών εξόδων για μονάδα τύπου IRRINET XM

Όπως αναλυτικά περιγράφεται στην τεχνική περιγραφή εξοπλισμού. Στη τιμή περιλαμβάνονται οι εργασίες για την πλήρη τοποθέτηση του και την άριστη λειτουργικότητα του καθώς και κάθε υλικό και μικρούλικο απαιτηθεί.

Τιμή τεμαχίου : 2.890,00€ (Δυο χιλιάδες οκτακόσια ενενήντα ευρώ)

Άρθρο 4: Κεραία κατευθυντική τύπου Yagi κέρδους τουλάχιστον 6,5dB και εύρους λειτουργίας 430-450MHz

Όπως αναλυτικά περιγράφεται στην τεχνική περιγραφή εξοπλισμού. Στη τιμή περιλαμβάνονται οι εργασίες για την πλήρη τοποθέτηση του και την άριστη λειτουργικότητα του καθώς και κάθε υλικό και μικρούλικο απαιτηθεί.

Τιμή τεμαχίου : 600,00€ (εξακόσια ευρώ)

Άρθρο 5: Κεραία για την σύνδεση με το διαδίκτυο

Όπως αναλυτικά περιγράφεται στην τεχνική περιγραφή εξοπλισμού. Στη τιμή περιλαμβάνονται οι εργασίες για την πλήρη τοποθέτηση του και την άριστη λειτουργικότητα του καθώς και κάθε υλικό και μικρούλικο απαιτηθεί.

Τιμή τεμαχίου : 500,00€ (πεντακόσια ευρώ)

Άρθρο 6: Αναλογικό αισθητήριο μέτρησης της πίεσης 4-20mA, 0-16bar το οποίο θα τοποθετηθεί στην κατάθλιψη της γεώτρησης

Όπως αναλυτικά περιγράφεται στην τεχνική περιγραφή εξοπλισμού. Στη τιμή περιλαμβάνονται οι εργασίες για την πλήρη τοποθέτηση του και την άριστη λειτουργικότητα του καθώς και κάθε υλικό και μικρούλικο απαιτηθεί.

Τιμή τεμαχίου : 550,00€ (πεντακόσια πενήντα ευρώ)

Άρθρο 7: Αναλογικό αισθητήριο μέτρησης της στάθμης της δεξαμενής 4-20mA, 0-5m το οποίο θα τοποθετηθεί εντός της δεξαμενής και στο κέντρο της

Όπως αναλυτικά περιγράφεται στην τεχνική περιγραφή εξοπλισμού. Στη τιμή περιλαμβάνονται οι εργασίες για την πλήρη τοποθέτηση του και την άριστη λειτουργικότητα του καθώς και κάθε υλικό και μικρούλικο απαιτηθεί.

Τιμή τεμαχίου : 1.800,00€ (χίλια οκτακόσια ευρώ)

Άρθρο 8: Φλοτέρ στάθμης (αχλάδι)

Όπως αναλυτικά περιγράφεται στην τεχνική περιγραφή εξοπλισμού. Στη τιμή περιλαμβάνονται οι εργασίες για την πλήρη τοποθέτηση του και την άριστη λειτουργικότητα του καθώς και κάθε υλικό και μικρούλικο απαιτηθεί.

Τιμή τεμαχίου : 90,00€ (ενενήντα ευρώ)

Άρθρο 9: Υδρόμετρο διατομής 4 ιντσών με ηλεκτρική έξοδο το οποίο θα τοποθετηθεί στην κατάθλιψη της γεώτρησης

Όπως αναλυτικά περιγράφεται στην τεχνική περιγραφή εξοπλισμού. Στη τιμή περιλαμβάνονται οι εργασίες για την πλήρη τοποθέτηση του και την άριστη λειτουργικότητα του καθώς και κάθε υλικό και μικρούλικο απαιτηθεί.

Τιμή τεμαχίου : 1.560,00€ (Χίλια πεντακόσια εξήντα ευρώ)

Άρθρο 10: Υδρόμετρο διατομής 2 ιντσών με ηλεκτρική έξοδο το οποίο θα τοποθετηθεί στην κατάθλιψη της γεώτρησης

Όπως αναλυτικά περιγράφεται στην τεχνική περιγραφή εξοπλισμού. Στη τιμή περιλαμβάνονται οι εργασίες για την πλήρη τοποθέτηση του και την άριστη λειτουργικότητα του καθώς και κάθε υλικό και μικρούλικο απαιτηθεί.

Τιμή τεμαχίου : 1.100,00€ (Χίλια εκατό ευρώ)

Άρθρο 11: Ηλεκτρικός πίνακας τροφοδοσίας και ελέγχου γεώτρησης ισχύος 15KW με ομαλό εκκινήτη

Όπως αναλυτικά περιγράφεται στην τεχνική περιγραφή εξοπλισμού. Στη τιμή περιλαμβάνονται οι εργασίες για την πλήρη τοποθέτηση του και την άριστη λειτουργικότητα του καθώς και κάθε υλικό και μικρούλικο απαιτηθεί.

Τιμή τεμαχίου : 6.880,00 (Έξι χιλιάδες οκτακόσια ογδόντα ευρώ)

Άρθρο 12: Ηλεκτρικός πίνακας τροφοδοσίας και ελέγχου γεώτρησης ισχύος 13KW με ομαλό εκκινητή

Όπως αναλυτικά περιγράφεται στην τεχνική περιγραφή εξοπλισμού. Στη τιμή περιλαμβάνονται οι εργασίες για την πλήρη τοποθέτηση του και την άριστη λειτουργικότητα του καθώς και κάθε υλικό και μικρούλικο απαιτηθεί.

Τιμή τεμαχίου : 6.500,00€ (Έξι χιλιάδες πεντακόσια ευρώ)

Άρθρο 13: Ηλεκτρικός πίνακας τροφοδοσίας και ελέγχου γεώτρησης ισχύος 11KW με ομαλό εκκινητή

Όπως αναλυτικά περιγράφεται στην τεχνική περιγραφή εξοπλισμού. Στη τιμή περιλαμβάνονται οι εργασίες για την πλήρη τοποθέτηση του και την άριστη λειτουργικότητα του καθώς και κάθε υλικό και μικρούλικο απαιτηθεί.

Τιμή τεμαχίου : 5.800,00€ (Πέντε χιλιάδες οκτακόσια ευρώ)

Άρθρο 14: Επέκταση του αριθμού των μεταβλητών του ICCPRO στα 3000I/O

Τιμή τεμαχίου : 7.800,00€ (Επτά χιλιάδες οκτακόσια ευρώ)

B. Εγκρίνει τον ενδεικτικό προϋπολογισμό δαπάνης, για τον διαγωνισμό με τίτλο «Προμήθεια για την αναβάθμιση του ηλεκτρονικού συστήματος ελέγχου του αρδευτικού δικτύου της πόλης», που έχει ως εξής:



ΕΛΛΗΝΙΚΗ ΔΗΜΟΚΡΑΤΙΑ
ΝΟΜΟΣ ΑΤΤΙΚΗΣ
ΔΗΜΟΣ ΚΑΛΛΙΘΕΑΣ

Προμήθεια για την αναβάθμιση του
ηλεκτρονικού συστήματος ελέγχου
του αρδευτικού δικτύου της πόλης

ΕΝΔΕΙΚΤΙΚΟΣ ΠΡΟΫΠΟΛΟΓΙΣΜΟΣ

	ΕΙΔΟΣ	ΤΙΜΗ ΜΟΝΑΔΑΣ €	ΤΕΜ.	ΣΥΝΟΛΟ €
Άρθρο 1	Μονάδα τύπου IRRINET ACE με διάταξη ραδιοεπικοινωνίας ισχύος 25Watt καθώς και router κινητής τηλεφωνίας με κάρτες ψηφιακών και αναλογικών εισόδων και εξόδων με αριθμό κατ' ελάχιστο 16 ψηφιακές εισόδους, 4 ψηφιακές εξόδους και 4 αναλογικές εισόδους. Η μονάδα θα είναι τοποθετημένη σε πολυεστερικό ερμάριο κατάλληλων διαστάσεων.	34.490,00	11	379.390,00
Άρθρο 2	Μονάδα τύπου IRRINET ACE με διάταξη ραδιοεπικοινωνίας ισχύος 25Watt καθώς και router κινητής τηλεφωνίας με κάρτες ψηφιακών και αναλογικών εισόδων και εξόδων με αριθμό κατ' ελάχιστο 48 ψηφιακές εισόδους, 12 ψηφιακές εξόδους και 12 αναλογικές εισόδους. Η μονάδα θα είναι τοποθετημένη σε πολυεστερικό ερμάριο κατάλληλων διαστάσεων.	39.700,00	1	39.700,00

Άρθρο 3	Κάρτα 8 ψηφιακών εισόδων, 2 αναλογικών εισόδων και 4 ψηφιακών εξόδων για μονάδα τύπου IRRINET XM	2.890,00	2	5.780,00
Άρθρο 4	Κεραία κατευθυντική τύπου Yagi κέρδους τουλάχιστον 6,5dB και εύρους λειτουργίας 430-450MHz	600,00	12	7.200,00
Άρθρο 5	Κεραία για την σύνδεση με το διαδίκτυο	500,00	12	6.000,00
Άρθρο 6	Αναλογικό αισθητήριο μέτρησης της πίεσης 4-20mA, 0-16bar το οποίο θα τοποθετηθεί στην κατάθλιψη της γεώτρησης	550,00	16	8.800,00
Άρθρο 7	Αναλογικό αισθητήριο μέτρησης της στάθμης της δεξαμενής 4-20mA, 0-5m το οποίο θα τοποθετηθεί εντός της δεξαμενής και στο κέντρο της	1.800,00	1	1.800,00
Άρθρο 8	Φλοτέρ στάθμης (αχλάδι)	90,00	2	180,00
Άρθρο 9	Υδρόμετρο διατομής 4 ιντσών με ηλεκτρική έξοδο το οποίο θα τοποθετηθεί στην κατάθλιψη της γεώτρησης	1.560,00	2	3.120,00
Άρθρο 10	Υδρόμετρο διατομής 2 ιντσών με ηλεκτρική έξοδο το οποίο θα τοποθετηθεί στην κατάθλιψη της γεώτρησης	1.100,00	1	1.100,00
Άρθρο 11	Ηλεκτρικός πίνακας τροφοδοσίας και ελέγχου γεώτρησης ισχύος 15KW με ομαλό εκκινητή	6.880,00	2	13.760,00
Άρθρο 12	Ηλεκτρικός πίνακας τροφοδοσίας και ελέγχου γεώτρησης ισχύος 13KW με ομαλό εκκινητή	6.500,00	1	6.500,00
Άρθρο 13	Ηλεκτρικός πίνακας τροφοδοσίας και ελέγχου γεώτρησης ισχύος 11KW με ομαλό εκκινητή	5.800,00	10	58.000,00

Άρθρο 14	Επέκταση του αριθμού των μεταβλητών του ICCPRO στα 3000/0	7.800,00	1	7.800,00
			ΑΘΡΟΙΣΜΑ:	539.130,00
			ΦΠΑ 24%:	129.391,20
			ΓΕΝΙΚΟ ΣΥΝΟΛΟ:	668.521,20



ΕΛΛΗΝΙΚΗ ΔΗΜΟΚΡΑΤΙΑ
ΝΟΜΟΣ ΑΤΤΙΚΗΣ
ΔΗΜΟΣ ΚΑΛΛΙΘΕΑΣ

Προμήθεια για την αναβάθμιση του
ηλεκτρονικού συστήματος ελέγχου
του αρδευτικού δικτύου της πόλης

ΕΝΤΥΠΟ ΟΙΚΟΝΟΜΙΚΗΣ ΠΡΟΣΦΟΡΑΣ

	ΕΙΔΟΣ	ΤΙΜΗ ΜΟΝΑΔΑΣ €	ΤΕΜ	ΣΥΝΟΛΟ €
Άρθρο 1	Μονάδα τύπου IRRINET ACE με διάταξη ραδιοεπικοινωνίας ισχύος 25Watt καθώς και router κινητής τηλεφωνίας με κάρτες ψηφιακών και αναλογικών εισόδων και εξόδων με αριθμό κατ' ελάχιστο 16 ψηφιακές εισόδους, 4 ψηφιακές εξόδους και 4 αναλογικές εισόδους. Η μονάδα θα είναι τοποθετημένη σε πολυεστερικό ερμάριο κατάλληλων διαστάσεων.		11	
Άρθρο 2	Μονάδα τύπου IRRINET ACE με διάταξη ραδιοεπικοινωνίας ισχύος 25Watt καθώς και router κινητής τηλεφωνίας με κάρτες ψηφιακών και αναλογικών εισόδων και εξόδων με αριθμό κατ' ελάχιστο 48 ψηφιακές εισόδους, 12 ψηφιακές εξόδους και 12 αναλογικές εισόδους. Η μονάδα θα είναι τοποθετημένη σε πολυεστερικό ερμάριο κατάλληλων διαστάσεων.		1	

Άρθρο 3	Κάρτα 8 ψηφιακών εισόδων, 2 αναλογικών εισόδων και 4 ψηφιακών εξόδων για μονάδα τύπου IRRINET XM		2	
Άρθρο 4	Κεραία κατευθυντική τύπου Yagi κέρδους τουλάχιστον 6,5dB και εύρους λειτουργίας 430-450MHz		12	
Άρθρο 5	Κεραία για την σύνδεση με το διαδίκτυο		12	
Άρθρο 6	Αναλογικό αισθητήριο μέτρησης της πίεσης 4-20mA, 0-16bar το οποίο θα τοποθετηθεί στην κατάθλιψη της γεώτρησης		16	
Άρθρο 7	Αναλογικό αισθητήριο μέτρησης της στάθμης της δεξαμενής 4-20mA, 0-5m το οποίο θα τοποθετηθεί εντός της δεξαμενής και στο κέντρο της		1	
Άρθρο 8	Φλοτέρ στάθμης (αχλάδι)		2	
Άρθρο 9	Υδρόμετρο διατομής 4 ιντσών με ηλεκτρική έξοδο το οποίο θα τοποθετηθεί στην κατάθλιψη της γεώτρησης		2	
Άρθρο 10	Υδρόμετρο διατομής 2 ιντσών με ηλεκτρική έξοδο το οποίο θα τοποθετηθεί στην κατάθλιψη της γεώτρησης		1	
Άρθρο 11	Ηλεκτρικός πίνακας τροφοδοσίας και ελέγχου γεώτρησης ισχύος 15KW με ομαλό εκκινητή		2	
Άρθρο 12	Ηλεκτρικός πίνακας τροφοδοσίας και ελέγχου γεώτρησης ισχύος 13KW με ομαλό εκκινητή		1	
Άρθρο 13	Ηλεκτρικός πίνακας τροφοδοσίας και ελέγχου γεώτρησης ισχύος 11KW με ομαλό εκκινητή		10	

Άρθρο 14	Επέκταση του αριθμού των μεταβλητών του ICCPRO στα 30001/0		1	
			ΑΘΡΟΙΣΜΑ:	
			ΦΠΑ 24%:	
			ΓΕΝΙΚΟ ΣΥΝΟΛΟ:	

ΣΥΝΟΛΟ ΠΡΟΣΦΟΡΑΣ ΟΛΟΓΡΑΦΩΣ:

Καλλιθέα/...../2025

Ο ΠΡΟΣΦΕΡΩΝ

(σφραγίδα - υπογραφή)

Γ. Καταρτίζει τους όρους διακήρυξης του ανοικτού (άνω των ορίων) ηλεκτρονικού διαγωνισμού ανάδειξης αναδόχου για τον διαγωνισμό με τίτλο «Προμήθεια για την αναβάθμιση του ηλεκτρονικού συστήματος ελέγχου του αρδευτικού δικτύου της πόλης» με κριτήριο κατακύρωσης την πλέον συμφέρουσα από οικονομική άποψη προσφορά μόνο βάσει τιμής, ως εξής:

1. ΑΝΑΘΕΤΟΥΣΑ ΑΡΧΗ ΚΑΙ ΑΝΤΙΚΕΙΜΕΝΟ ΣΥΜΒΑΣΗΣ

1.1 Στοιχεία Αναθέτουσας Αρχής

Επωνυμία	ΔΗΜΟΣ ΚΑΛΛΙΘΕΑΣ
Αριθμός Φορολογικού Μητρώου (Α.Φ.Μ.)	090001251
Ταχυδρομική Διεύθυνση	ΜΑΝΤΖΑΓΡΙΩΤΑΚΗ 76
Πόλη	ΚΑΛΛΙΘΕΑ
Ταχυδρομικός Κώδικας	17676
Χώρα	ΕΛΛΑΔΑ
Κωδικός NUTS	EL 304
Τηλέφωνο	2132070454
Ηλεκτρονικό Ταχυδρομείο (e-mail)	g.rimenidis@kallithea.gr
Αρμόδιος για Πληροφορίες	ΡΥΜΕΝΙΔΗΣ ΓΙΩΡΓΟΣ
Γενική Διεύθυνση στο διαδίκτυο (URL)	http://www.kallithea.gr

Είδος Αναθέτουσας Αρχής

Η Αναθέτουσα Αρχή είναι ο Δήμος Καλλιθέας, Οργανισμός Τοπικής Αυτοδιοίκησης, Α' βαθμού, που αποτελεί μη κεντρική αναθέτουσα αρχή και ανήκει στην Γενική Κυβέρνηση και συγκεκριμένα στον υποτομέα Ο.Τ.Α.

Κύρια δραστηριότητα Α.Α.

Η κύρια δραστηριότητα της Αναθέτουσας Αρχής είναι Οργανισμός Τοπικής Αυτοδιοίκησης.

Εφαρμοστέο εθνικό δίκαιο

Ο Ν.4412/2016 όπως τροποποιήθηκε και ισχύει.

Στοιχεία Επικοινωνίας

α) Τα έγγραφα της σύμβασης είναι διαθέσιμα για ελεύθερη, πλήρη, άμεση & δωρεάν ηλεκτρονική πρόσβαση μέσω της διαδικτυακής πύλης (www.promitheus.gov.gr) του ΟΠΣ ΕΣΗΔΗΣ

β) Κάθε είδους επικοινωνία και ανταλλαγή πληροφοριών πραγματοποιείται μέσω του ΕΣΗΔΗΣ Προμήθειες και Υπηρεσίες (εφεξής ΕΣΗΔΗΣ), το οποίο είναι προσβάσιμο από τη Διαδικτυακή Πύλη (www.promitheus.gov.gr) του ΟΠΣ ΕΣΗΔΗΣ

γ) Πληροφορίες επίσης είναι διαθέσιμες από: την προαναφερθείσα Γενική Διεύθυνση στο διαδίκτυο (URL)

1.2 Στοιχεία Διαδικασίας-Χρηματοδότηση

Είδος διαδικασίας

Ο διαγωνισμός θα διεξαχθεί με την ανοικτή διαδικασία του άρθρου 27 του ν. 4412/16. Χαρακτηρίζεται δε ως «άνω των ορίων», καθώς η εκτιμώμενη αξία της σύμβασης είναι μεγαλύτερη του χρηματικού ορίου που τίθεται στο άρθρο 5 του Ν. 4412/16, ως ισχύει.

Χρηματοδότηση της σύμβασης

Φορέας χρηματοδότησης της παρούσας σύμβασης είναι η Περιφέρεια Αττικής μέσω προγραμματικής σύμβασης κατά 668.521,20 € (Απόφ. Δ. Ε. 519/2024). Η δαπάνη για την εν λόγω σύμβαση θα βαρύνει την με Κ.Α.: 90.7135.0002, σχετική πίστωση του τακτικού προϋπολογισμού για το οικονομικά έτη 2025, 2026 & 2027, του Δήμου Καλλιθέας.

1.3 Συνοπτική Περιγραφή φυσικού και οικονομικού αντικείμενου της σύμβασης

Αντικείμενο της παρούσας σύμβασης είναι η συνεργασία των συμβαλλομένων μερών για την υλοποίηση της προμήθειας με τίτλο: ΠΡΟΜΗΘΕΙΑ ΓΙΑ ΤΗΝ ΑΝΑΒΑΘΜΙΣΗ ΤΟΥ ΗΛΕΚΤΡΟΝΙΚΟΥ ΣΥΣΤΗΜΑΤΟΣ ΕΛΕΓΧΟΥ ΤΟΥ ΑΡΔΕΥΤΙΚΟΥ ΔΙΚΤΥΟΥ ΤΗΣ ΠΟΛΗΣ» από το Δήμο Καλλιθέα με χρηματοδότηση της Περιφέρειας Αττικής.

Σκοπός της προμήθειας είναι η ύπαρξη ενός απόλυτα λειτουργικού συστήματος άρδευσης καθώς ο Δήμος αρδεύει όλους τους χώρους πράσινου με νερό που προέρχεται από τα υπόγεια ύδατα της πόλης.

Ειδικότερα η προμήθεια αφορά στις απαραίτητες εργασίες αναβάθμισης του υφιστάμενου ηλεκτρονικού συστήματος, που είναι εγκατεστημένο από τις αρχές της δεκαετίας του 90 για τον έλεγχο του αρδευτικού δικτύου της πόλης, ώστε να είναι σε θέση να ελέγχει και να παρακολουθεί σε πραγματικό χρόνο τόσο τις γεωτρήσεις όσο και το κεντρικό αντλιοστάσιο του Δήμου καθώς οι αρδευτικές ανάγκες έχουν αυξηθεί αλλά και διότι ο υπόγειος υδροφόρος ορίζοντας υποχωρεί λόγω των φαινομένων της κλιματικής αλλαγής.

Στην προτεινομένη αναβάθμιση προβλέπεται και η εγκατάσταση συστήματος «alarm» για τον έλεγχο της ύπαρξης διαρροών στους κεντρικούς αγωγούς του πρωτεύοντος δικτύου, δηλαδή στους κεντρικούς αγωγούς που συνδέουν τις γεωτρήσεις και το αντλιοστάσιο με τα κολεκτέρ των βανών άρδευσης που υπάρχουν στους χώρους πρασίνου.

Το αντικείμενο της προμήθειας περιγράφεται αναλυτικά στην τεχνική μελέτη του Δήμου Καλλιθέας που συντάχθηκε και θεωρήθηκε από την Δ/νση Περιβάλλοντος του Δήμου και εγκρίθηκε με την με αριθμό 188/2023 (ΑΔΑ: 9Ζ9ΟΩΕΚ-32Ω) απόφαση του Δημοτικού Συμβουλίου Καλλιθέας.

Η προμήθεια έχει συνολικό προϋπολογισμό 668.521,20€ (συμπεριλαμβανομένου ΦΠΑ) και χρηματοδοτείται από ίδιους Πόρους της Περιφέρειας Αττικής (Κ.Α.Ε 9773.04.002).

Τα προς προμήθεια είδη κατατάσσονται στον ακόλουθο κωδικό του Κοινού Λεξιλογίου δημοσίων συμβάσεων, (CPV) : 32441200-8 (Εξοπλισμός τηλεμετρίας και ελέγχου)

Η διάρκεια της σύμβασης ορίζεται σε έξι (6) μήνες από την ημερομηνία ανάρτησης του υπογεγραμμένου από τα συμβαλλόμενα μέρη συμφωνητικού στο Κ.Η.Μ.Δ.Η.Σ

Αναλυτική περιγραφή του φυσικού και οικονομικού αντικείμενου της σύμβασης δίδεται στη μελέτη της Δ/νσης Περιβάλλοντος (Τεχνική Έκθεση, Τεχνική Περιγραφή – Τεχνικές Προδιαγραφές και Προϋπολογισμός) και αποτελεί αναπόσπαστο μέρος της της παρούσας διακήρυξης.

Η σύμβαση θα ανατεθεί με το κριτήριο της πλέον συμφέρουσας από οικονομική άποψη προσφοράς, βάσει τιμής και η προσφορά θα υποβληθεί για το σύνολο των ειδών, σύμφωνα με τη μελέτη της αρμόδιας υπηρεσίας και τον ενδεικτικό προϋπολογισμό.

1.4 Θεσμικό πλαίσιο

Η ανάθεση και εκτέλεση της σύμβασης διέπονται από την κείμενη νομοθεσία και τις κατ' εξουσιοδότηση αυτής εκ δοθείσες κανονιστικές πράξεις, όπως ισχύουν και ιδίως:

- του ν. 4412/2016 (Α' 147) "Δημόσιες Συμβάσεις Έργων, Προμηθειών και Υπηρεσιών (προσαρμογή στις Οδηγίες 2014/24/ΕΕ και 2014/25/ΕΕ) όπως τροποποιήθηκε και ισχύει»
- του ν. 4622/19 (Α' 133) «Επιτελικό Κράτος: οργάνωση, λειτουργία & διαφάνεια της Κυβέρνησης, των κυβερνητικών οργάνων & της κεντρικής δημόσιας διοίκησης» και ιδίως του άρθρου 37
- του ν. 4700/2020 (Α' 127) «Ενιαίο κείμενο Δικονομίας για το Ελεγκτικό Συνέδριο, ολοκληρωμένο νομοθετικό πλαίσιο για τον προσυμβατικό έλεγχο, τροποποιήσεις στον Κώδικα Νόμων για το Ελεγκτικό Συνέδριο, διατάξεις για την αποτελεσματική απονομή της δικαιοσύνης και άλλες διατάξεις» και ιδίως των άρθρων 324-337
- του ν. 4013/2011 (Α' 204) «Σύσταση ενιαίας Ανεξάρτητης Αρχής Δημοσίων Συμβάσεων και Κεντρικού Ηλεκτρονικού Μητρώου Δημοσίων Συμβάσεων...»,
- του ν. 3548/2007 (Α' 68) «Καταχώριση δημοσιεύσεων των φορέων του Δημοσίου στο νομαρχιακό και τοπικό Τύπο και άλλες διατάξεις», όπως τροποποιήθηκε και ισχύει
- του ν. 4601/2019 (Α' 44) «Εταιρικοί μετασχηματισμοί και εναρμόνιση του νομοθετικού πλαισίου με τις διατάξεις της Οδηγίας 2014/55/ΕΕ του Ευρωπαϊκού Κοινοβουλίου και του Συμβουλίου της 16ης Απριλίου 2014 για την έκδοση ηλεκτρονικών τιμολογίων στο πλαίσιο δημόσιων συμβάσεων και λοιπές διατάξεις»
- του π.δ. 39/2017 (Α' 64) «Κανονισμός εξέτασης προδικαστικών προσφυγών ενώπιων της Α.Ε.Π.Π.»
- της υπ' αριθμ. της υπ' αριθμ. Κ.Υ.Α. 52445 ΕΞ 2023 (Β' 2385/12.04.2023) «Υποχρέωση υποβολής ηλεκτρονικών τιμολογίων από τους οικονομικούς φορείς»,
- της υπ' αριθμ. 102080/24-10-2022 (Β' 5623/02.11.2022) απόφασης του Υπουργού Ανάπτυξης και Επενδύσεων «Ρύθμιση θεμάτων σχετικά με την εξέταση επανορθωτικών μέτρων από την Επιτροπή της παρ. 9 του άρθρου 73 του ν. 4412/2016»,
- Κ.Υ.Α. 76928/2021 (ΦΕΚ 3075/Β/13-7-2021): «Ρύθμιση ειδικότερων θεμάτων λειτουργίας και διαχείρισης του Κεντρικού Ηλεκτρονικού Μητρώου Δημοσίων Συμβάσεων (ΚΗΜΔΗΣ)»
- της υπ' αριθμ. 64233/08.06.2021 (Β' 2453/ 09.06.2021) Κοινής Απόφασης των Υπουργών Ανάπτυξης και Επενδύσεων και Ψηφιακής Διακυβέρνησης με θέμα «Ρυθμίσεις τεχνικών ζητημάτων που αφορούν την ανάθεση των Δημοσίων Συμβάσεων Προμηθειών και Υπηρεσιών με χρήση των επιμέρους εργαλείων και διαδικασιών του Εθνικού Συστήματος Ηλεκτρονικών Δημοσίων Συμβάσεων (ΕΣΗΔΗΣ)»
- της Κ.Υ.Α. οικ. 98979 ΕΞ 2021 (Β' 3766/13.08.2021) «Ηλεκτρονική Τιμολόγηση στο πλαίσιο των Δημοσίων Συμβάσεων δυνάμει του ν. 4601/2019» (Α' 44)
- του ν. 5005/2022 (Α' 236) «Ενίσχυση δημοσιότητας και διαφάνειας στον έντυπο και ηλεκτρονικό Τύπο - Σύσταση ηλεκτρονικών μητρώων εντύπου και ηλεκτρονικού Τύπου - Διατάξεις αρμοδιότητας της Γενικής Γραμματείας Επικοινωνίας και Ενημέρωσης και λοιπές επείγουσες ρυθμίσεις»,

- του ν. 4914/2022 (Α' 61) «Διαχείριση, έλεγχος και εφαρμογή αναπτυξιακών παρεμβάσεων για την Προγραμματική Περίοδο 2021-2027, σύσταση Ανώνυμης Εταιρείας «Εθνικό Μητρώο Νεοφυών Επιχειρήσεων Α.Ε.» και άλλες διατάξεις»,
 - της αριθμ. 63446/2021 Κ.Υ.Α. (Β' 2338/02.06.2020) «Καθορισμός Εθνικού Μορφότυπου ηλεκτρονικού τιμολογίου στο πλαίσιο των Δημοσίων Συμβάσεων».
 - του ν. 3419/2005 (Α' 297) «Γενικό Εμπορικό Μητρώο (Γ.Ε.ΜΗ.) και εκσυγχρονισμός της Επιμελητηριακής Νομοθεσίας»
 - του ν. 4270/2014 (Α' 143) «Αρχές δημοσιονομικής διαχείρισης και εποπτείας (ενσωμάτωση της Οδηγίας 2011/85/ΕΕ) – δημόσιο λογιστικό και άλλες διατάξεις»
 - του π.δ. 80/2016 (Α' 145) «Ανάληψη υποχρεώσεων από τους Διατάκτες»
 - της παρ. Ζ του Ν. 4152/2013 (Α' 107) «Προσαρμογή της ελληνικής νομοθεσίας στην Οδηγία 2011/7 της 16.2.2011 για την καταπολέμηση των καθυστερήσεων πληρωμών στις εμπορικές συναλλαγές»,
 - του ν. 4727/2020 (Α' 184) «Ψηφιακή Διακυβέρνηση (Ενσωμάτωση στην Ελληνική Νομοθεσία της Οδηγίας (ΕΕ) 2016/2102 και της Οδηγίας (ΕΕ) 2019/1024) – Ηλεκτρονικές Επικοινωνίες (Ενσωμάτωση στο Ελληνικό Δίκαιο της Οδηγίας (ΕΕ) 2018/1972 και άλλες διατάξεις»,
 - του π.δ 28/2015 (Α' 34) «Κωδικοποίηση διατάξεων για την πρόσβαση σε δημόσια έγγραφα και στοιχεία»
 - του ν. 2859/2000 (Α' 248) «Κύρωση Κώδικα Φόρου Προστιθέμενης Αξίας»
 - του ν.2690/1999 (Α' 45) «Κύρωση του Κώδικα Διοικητικής Διαδικασίας και άλλες διατάξεις» και ιδίως των άρθρων 1,2, 7, 11 και 13 έως 15,
 - του ν. 2121/1993 (Α' 25) «Πνευματική Ιδιοκτησία, Συγγενικά Δικαιώματα και Πολιτιστικά Θέματα»,
 - του ν. 3463/2006 «Κύρωση του Κώδικα Δήμων και Κοινοτήτων»,
 - του ν. 3852/2010 «Νέα Αρχιτεκτονική της Αυτοδιοίκησης και της Αποκεντρωμένης Διοίκησης - Πρόγραμμα Καλλικράτης»,
 - του ν. 4555/2018 (Α' 133/19.7.2018) «Μεταρρύθμιση του θεσμικού πλαισίου της Τοπικής Αυτοδιοίκησης - Εμβάθυνση της Δημοκρατίας - Ενίσχυση της Συμμετοχής - Βελτίωση της οικονομικής και αναπτυξιακής λειτουργίας των Ο.Τ.Α. [Πρόγραμμα «ΚΛΕΙΣΘΕΝΗΣ Ι»] - Ρυθμίσεις για τον εκσυγχρονισμό του πλαισίου οργάνωσης και λειτουργίας των ΦΟΔΣΑ - Ρυθμίσεις για την αποτελεσματικότερη, ταχύτερη και ενιαία άσκηση των αρμοδιοτήτων σχετικά με την απονομή ιθαγένειας και την πολιτογράφηση - Λοιπές διατάξεις αρμοδιότητας Υπουργείου Εσωτερικών και άλλες διατάξεις.»
 - του ν. 4919/2022 (Α' 71) «Σύσταση εταιρειών μέσω των Υπηρεσιών Μιας Στάσης (Υ.Μ.Σ.) και τήρηση του Γενικού Εμπορικού Μητρώου (Γ.Ε.ΜΗ.) - Ενσωμάτωση της Οδηγίας (ΕΕ) 2019/1151 του Ευρωπαϊκού Κοινοβουλίου και του Συμβουλίου της 20ής Ιουνίου 2019 για την τροποποίηση της Οδηγίας (ΕΕ) 2017/1132, όσον αφορά τη χρήση ψηφιακών εργαλείων και διαδικασιών στον τομέα του εταιρικού δικαίου (L 186) και λοιπές επείγουσες διατάξεις.»
- του ν. 4912/2022 (ΦΕΚ 59/Α'/17-3-2022) «Ενιαία Αρχή Δημοσίων Συμβάσεων και άλλες διατάξεις του Υπουργείου Δικαιοσύνης» (άρθρα 1 – 19).

- του Κανονισμού (ΕΕ) 2016/679 του ΕΚ και του Συμβουλίου, της 27ης Απριλίου 2016, για την προστασία των φυσικών προσώπων έναντι της επεξεργασίας των δεδομένων προσωπικού χαρακτήρα και για την ελεύθερη κυκλοφορία των δεδομένων αυτών και την κατάργηση της οδηγίας 95/46/ΕΚ (Γενικός Κανονισμός για την Προστασία Δεδομένων) (Κείμενο που παρουσιάζει ενδιαφέρον για τον ΕΟΧ) ΟJ L 119,
- του ν. 4624/2019 (Α' 137) «Αρχή Προστασίας Δεδομένων Προσωπικού Χαρακτήρα, μέτρα εφαρμογής του Κανονισμού (ΕΕ) 2016/679 του Ευρωπαϊκού Κοινοβουλίου και του Συμβουλίου της 27ης Απριλίου 2016 για την προστασία των φυσικών προσώπων έναντι της επεξεργασίας δεδομένων προσωπικού χαρακτήρα και ενσωμάτωση στην εθνική νομοθεσία της Οδηγίας (ΕΕ) 2016/680 του Ευρωπαϊκού Κοινοβουλίου και του Συμβουλίου της 27ης Απριλίου 2016 και άλλες διατάξεις»,
- της Κ.Υ.Α. οικ. 98979 ΕΞ 2021 (Β' 3766/13.08.2021) «Ηλεκτρονική Τιμολόγηση στο πλαίσιο των Δημόσιων Συμβάσεων δυνάμει του ν. 4601/2019» (Α' 44)
- της αριθμ. 63446/2021 Κ.Υ.Α. (Β' 2338/02.06.2020) «Καθορισμός Εθνικού Μορφότυπου ηλεκτρονικού τιμολογίου στο πλαίσιο των Δημοσίων Συμβάσεων».
- Του ν. 4782/2021 "Εκσυγχρονισμός, απλοποίηση και αναμόρφωση του ρυθμιστικού πλαισίου των δημοσίων συμβάσεων, ειδικότερες ρυθμίσεις προμηθειών στους τομείς της άμυνας και της ασφάλειας και άλλες διατάξεις για την ανάπτυξη, τις υποδομές και την υγείας" (Α' 36), με τις διατάξεις του οποίου επέρχονται εκτεταμένες αλλαγές στις διατάξεις του ν. 4412/2016 (Α' 147)
- των σε εκτέλεση των ανωτέρω νόμων εκ δοθεισών κανονιστικών πράξεων, των λοιπών διατάξεων που αναφέρονται ρητά ή απορρέουν από τα οριζόμενα στα συμβατικά τεύχη της παρούσας, καθώς και του συνόλου των διατάξεων του ασφαλιστικού, εργατικού, κοινωνικού, περιβαλλοντικού και φορολογικού δικαίου που διέπει την ανάθεση και εκτέλεση της παρούσας σύμβασης, έστω και αν δεν αναφέρονται ρητά παραπάνω.
- Τις διατάξεις του Ν.2362/1995 (Φ.Ε.Κ 247 τ. Α'/27-11-1995) «Περί Δημόσιου Λογιστικού , ελέγχου των δαπανών του Κράτους και άλλες διατάξεις» όπως κωδικοποιήθηκε με τις διατάξεις του Ν. 4270/2014 (ΦΕΚ.143/Α/28-6-2014).
- Τις διατάξεις του Ν. 2522/1997 (Φ.Ε.Κ 178 τ. Α' / 06-09-1997) «Περί δικαστικής προστασίας κατά το στάδιο που προηγείται της σύναψης συμβάσεων δημοσίων έργων, κρατικών προμηθειών, και υπηρεσιών, σύμφωνα με την οδηγία 89/665/ΕΟΚ».
- Τις διατάξεις του Ν. 2539/1997 (Φ.Ε.Κ 244 τ. Α'/04-12-1997) «Συγκρότηση Πρωτ. Αυτοδιοίκησης».
- Τις διατάξεις του Ν.3310/05 «Μέτρα για τη διασφάλιση της διαφάνειας και την αποτροπή καταστρατηγήσεων κατά τη διαδικασία σύναψης δημοσίων συμβάσεων».
- Τις διατάξεις του Ν. 3801/2009 (Φ.Ε.Κ. 63 τ. Α'/04-09-2009) «Ρυθμίσεις θεμάτων προσωπικού με σύμβαση εργασίας ιδιωτικού δικαίου αορίστου χρόνου και άλλες διατάξεις οργάνωσης και λειτουργίας της δημόσιας διοίκησης».
- Τις διατάξεις του άρθρου 5 του Ν. 4412/2016 (Α' 147) για τα όρια των διαγωνισμών
- Τις διατάξεις του Ν.3861/2010(Φ.Ε.Κ.112 τ. Α'/13-07-2010) «Ενίσχυση της διαφάνειας με την υποχρεωτική ανάρτηση νόμων και πράξεων των κυβερνητικών, διοικητικών και αυτοδιοικητικών οργάνων στο διαδίκτυο "Πρόγραμμα Διαύγεια" και άλλες διατάξεις».

- Τις διατάξεις του Ν. 3886/2010 Φ.Ε.Κ. 173 τ. Α'/30-09-2010 με την επιφύλαξη της παρ. 11 του άρθρου 379 του Ν. 4412/2016(Α' 147), όπως τροποποιήθηκε και ισχύει.
- Τις διατάξεις του ν. 4129/2013 (Α' 52) «Κύρωση του Κώδικα Νόμων για το Ελεγκτικό Συνέδριο».
- Τις διατάξεις του Ν. 3979/2011 (Φ.Ε.Κ. 138 τ. Α'/16-06-2011) «Για την ηλεκτρονική διακυβέρνηση και λοιπές διατάξεις» όπως κωδικοποιήθηκε με τις διατάξεις του Ν. 4389/2016 (ΦΕΚ.94/Α/27-5-2016) και τις διατάξεις του Ν. 4411/2016 (ΦΕΚ.142/Α/03-08-2016).
- Τις διατάξεις του Ν. 4072/2012 (Φ.Ε.Κ. 86 τ. Α'/ 11-04-2012) όπως έχουν τροποποιηθεί και ισχύουν και με τον Ν. 4412/2016 (Α' 147).
- Τις διατάξεις του Ν. 4155/2013 (Φ.Ε.Κ. 120/ τ. Α'/29-05-2013) “Εθνικό Σύστημα Ηλεκτρονικών Δημοσίων Συμβάσεων και άλλες διατάξεις”, όπως τροποποιήθηκε με την υποπαράγραφο ΣΤ 20, του πρώτου άρθρου του Ν. 4254/2014 (Φ.Ε.Κ. 85 τ. Α'/07-04-2014) και την παρ. 13 του άρθρου 377 του Ν. 4412/2016 (Α' 147).
- Τις διατάξεις του Ν. 4250/2014 (Α' 74) «Διοικητικές Απλουστεύσεις - Καταργήσεις, Συγχωνεύσεις Νομικών Προσώπων και Υπηρεσιών του Δημοσίου Τομέα-Τροποποίηση Διατάξεων του π.δ. 318/1992 (Α' 161) και λοιπές ρυθμίσεις» και ειδικότερα τις διατάξεις του άρθρου 1.
- Τις διατάξεις της παρ. 6 (α) του άρθρου 12 του από 2/16.5.1959 βασιλικού διατάγματος (Α' 89), όπως αντικαταστάθηκε με το άρθρο 5 του π.δ. 430/1981 (Α' 115), το άρθρο μόνο του π.δ. 104/1988 (Α' 46), το άρθρο 1 του π.δ. 113/1999 (Α'115) και την υποπαράγραφο ΣΤ.8 της παραγράφου ΣΤ' του άρθρου πρώτου του ν. 4254/2014 όπως αντικαταστάθηκε με τις διατάξεις της υποπαραγράφου Α.3 του Ν. 4336 (ΦΕΚ Α 94/14.8.2015) «Συνταξιοδοτικές διατάξεις – Κύρωση του Σχεδίου Σύμβασης Οικονομικής Ενίσχυσης από τον Ευρωπαϊκό Μηχανισμό Σταθερότητας και ρυθμίσεις για την υλοποίηση της Συμφωνίας Χρηματοδότησης».
- Τις διατάξεις των άρθρων 58 παρ. 1 περ. γ' και 59 του Ν. 3852/2010 και την υπ' αριθμ. 612/2019 απόφαση Δημάρχου για την ανάθεση αρμοδιοτήτων στους Αντιδημάρχους
Τις διατάξεις της Υ.Α. 56902/215 (Φ.Ε.Κ 1924 τ. Β'/02-06-2017) «Τεχνικές λεπτομέρειες και διαδικασίες λειτουργίας του Εθνικού Συστήματος Ηλεκτρονικών Δημοσίων Συμβάσεων (Ε.Σ.Η.ΔΗ.Σ.)».
- Τις διατάξεις της Υ.Α. 57654 (Φ.Ε.Κ 1781 τ. Β'/23-05-2017) «Ρύθμιση ειδικότερων θεμάτων λειτουργίας και διαχείρισης του Κεντρικού Ηλεκτρονικού Μητρώου Δημοσίων Συμβάσεων (ΚΗΜΔΗΣ) του Υπουργείου Οικονομίας και Ανάπτυξης».
- Τις διατάξεις του Π.Δ 38 (Φ.Ε.Κ Α 63/04-05-2017) «Κανονισμός Λειτουργίας της Αρχής Εξέτασης Προδικαστικών Προσφυγών».
- Τις διατάξεις του Π.Δ 39 (Φ.Ε.Κ Α 64/04-05-2017) «Κανονισμός εξέτασης Προδικαστικών Προσφυγών ενώπιον της Αρχής Εξέτασης Προδικαστικών Προσφυγών».

1.5 Προθεσμία παραλαβής προσφορών και διενέργεια διαγωνισμού

Η καταληκτική ημερομηνία παραλαβής των προσφορών θα οριστεί στην απόφαση Δημάρχου περί διακήρυξης του Διαγωνισμού, σε εκτέλεση της απόφασης της Δ.Ε.

Η διαδικασία θα διενεργηθεί με χρήση του Εθνικού Συστήματος Ηλεκτρονικών Δημόσιων Συμβάσεων (ΕΣΗΔΗΣ) Προμήθειες και Υπηρεσίες του ΟΠΣ ΕΣΗΔΗΣ (Διαδικτυακή Πύλη www.promitheus.gov.gr) <https://portal.eprocurement.gov.gr/webcenter/portal/TestPortal>

1.6 Δημοσιότητα

A. Δημοσίευση στην Επίσημη Εφημερίδα της Ευρωπαϊκής Ένωσης
Προκήρυξη της παρούσας σύμβασης θα αποσταλεί με ηλεκτρονικά μέσα για δημοσίευση στην Υπηρεσία Εκδόσεων της Ευρωπαϊκής Ένωσης.

B. Δημοσίευση σε εθνικό επίπεδο

Το πλήρες κείμενο της παρούσας Διακήρυξης καταχωρείται στο Κεντρικό Ηλεκτρονικό Μητρώο Δημοσίων Συμβάσεων (ΚΗΜΔΗΣ).

Τα έγγραφα της σύμβασης της παρούσας Διακήρυξης καταχωρήθηκαν στη σχετική ηλεκτρονική διαδικασία σύναψης δημόσιας σύμβασης στο ΕΣΗΔΗΣ.

Περίληψη της παρούσας Διακήρυξης θα δημοσιευθεί και στον Ελληνικό Τύπο, σύμφωνα με το άρθρο 66 του Ν. 4412/2016.

Περίληψη της παρούσας Διακήρυξης όπως προβλέπεται στην περίπτωση (ιστ) της παραγράφου 3 του άρθρου 76 του Ν.4727/2020, αναρτήθηκε στο διαδίκτυο, στον ιστότοπο <http://et.diavgeia.gov.gr/> (ΠΡΟΓΡΑΜΜΑ ΔΙΑΥΓΕΙΑ).

Η Διακήρυξη καταχωρείται στο διαδίκτυο, στην ιστοσελίδα της αναθέτουσας αρχής, στη διεύθυνση (URL): www.kallithea.gr στη διαδρομή: Γραφείο Τύπου και Δημοσίων Σχέσεων / Διακηρύξεις - Προκηρύξεις.

Περίληψη της παρούσας Διακήρυξης όπως προβλέπεται στην περίπτωση (ιστ) της παραγράφου 3 του άρθρου 76 του Ν.4727/2020, αναρτήθηκε στο διαδίκτυο, στον ιστότοπο <http://et.diavgeia.gov.gr/> (ΠΡΟΓΡΑΜΜΑ ΔΙΑΥΓΕΙΑ)

Γ. Έξοδα δημοσιεύσεων

Οι δαπάνες δημοσίευσης, καταβάλλονται από τον φορέα που έδωσε την εντολή καταχώρισης στην εφημερίδα, εντός των προθεσμιών του άρθρου 69Z του ν. 4270/2014 (Α' 143). Σε περίπτωση ανακήρυξης αναδόχου της δημοσιευόμενης διαδικασίας, οι ως άνω δαπάνες παρακρατούνται από τον φορέα και αφαιρούνται από το τίμημα που οφείλει στον ανάδοχο για την προμήθεια.

1.7 Αρχές εφαρμοζόμενες στη διαδικασία σύναψης

Οι οικονομικοί φορείς δεσμεύονται ότι:

α) τηρούν και θα εξακολουθήσουν να τηρούν κατά την εκτέλεση της σύμβασης, εφόσον επιλεγούν, τις υποχρεώσεις τους που απορρέουν από τις διατάξεις της περιβαλλοντικής, κοινωνικοασφαλιστικής και εργατικής νομοθεσίας, που έχουν θεσπιστεί με το δίκαιο της Ένωσης, το εθνικό δίκαιο, συλλογικές συμβάσεις ή διεθνείς διατάξεις περιβαλλοντικού, κοινωνικού και εργατικού δικαίου, οι οποίες απαριθμούνται στο Παράρτημα Χ του Προσαρτήματος Α του ν. 4412/2016. Η τήρηση των εν λόγω υποχρεώσεων ελέγχεται και βεβαιώνεται από τα όργανα που επιβλέπουν την εκτέλεση των δημοσίων συμβάσεων και τις αρμόδιες δημόσιες αρχές και υπηρεσίες που ενεργούν εντός των ορίων της ευθύνης και της αρμοδιότητάς τους .

β) δεν θα ενεργήσουν αθέμιτα, παράνομα ή καταχρηστικά καθ' όλη τη διάρκεια της διαδικασίας ανάθεσης, αλλά και κατά το στάδιο εκτέλεσης της σύμβασης, εφόσον επιλεγούν.

γ) λαμβάνουν τα κατάλληλα μέτρα για να διαφυλάξουν την εμπιστευτικότητα των πληροφοριών που έχουν χαρακτηριστεί ως τέτοιες.

2. ΓΕΝΙΚΟΙ ΚΑΙ ΕΙΔΙΚΟΙ ΟΡΟΙ ΣΥΜΜΕΤΟΧΗΣ

2.1 Γενικές Πληροφορίες

2.1.1 Έγγραφα της σύμβασης

Τα έγγραφα της παρούσας διαδικασίας σύναψης σύμβασης κατά σειρά ισχύος, είναι τα ακόλουθα:

1. Η Προκήρυξη της σύμβασης , όπως αυτή θα έχει δημοσιευτεί στην Επίσημη Εφημερίδα της Ευρωπαϊκής Ένωσης.
2. Το Ευρωπαϊκό Ενιαίο Έγγραφο Σύμβασης [ΕΕΕΣ].
3. Η παρούσα διακήρυξη και τα παραρτήματά της.
4. Οι συμπληρωματικές πληροφορίες που τυχόν παρέχονται στο πλαίσιο της διαδικασίας, ιδίως σχετικά με τις προδιαγραφές και τα σχετικά δικαιολογητικά.
5. Ο ενδεικτικός προϋπολογισμός & ο προϋπολογισμός προσφοράς.
6. Το σχέδιο της συμβάσης με τα παραρτήματα της.

2.1.2 Επικοινωνία - Πρόσβαση στα έγγραφα της Σύμβασης

Όλες οι επικοινωνίες σε σχέση με τα βασικά στοιχεία της διαδικασίας σύναψης της σύμβασης, καθώς και όλες οι ανταλλαγές πληροφοριών, ιδίως η ηλεκτρονική υποβολή, εκτελούνται με τη χρήση της πλατφόρμας του Εθνικού Συστήματος Ηλεκτρονικών Δημοσίων Συμβάσεων (ΕΣΗΔΗΣ), η οποία είναι προσβάσιμη μέσω της Διαδικτυακής πύλης (www.promitheus.gov.gr) .

Ο οικονομικός φορέας αναλαμβάνει την υποχρέωση να τηρήσει εμπιστευτικά και να μη γνωστοποιήσει σε τρίτους (συμπεριλαμβανομένων των εκπροσώπων του ελληνικού και διεθνούς Τύπου), χωρίς την προηγούμενη έγγραφη συγκατάθεση της Αναθέτουσας Αρχής, τα ανωτέρω έγγραφα ή πληροφορίες που προκύπτουν από αυτά. Οι οικονομικοί φορείς διασφαλίζουν την τήρηση των απαιτήσεων αυτών από το προσωπικό τους, τους υπεργολάβους τους και κάθε άλλο τρίτο πρόσωπο που χρησιμοποιούν κατά την ανάθεση ή εκτέλεση της σύμβασης.

2.1.3 Παροχή Διευκρινίσεων

Τα σχετικά αιτήματα παροχής διευκρινίσεων υποβάλλονται ηλεκτρονικά, το αργότερο έξι (6) ημέρες πριν την καταληκτική ημερομηνία υποβολής προσφορών και απαντώνται αντίστοιχα, στο πλαίσιο της παρούσας, στη σχετική ηλεκτρονική διαδικασία σύναψης δημόσιας σύμβασης στην πλατφόρμα του ΕΣΗΔΗΣ, η οποία είναι προσβάσιμη μέσω της Διαδικτυακής πύλης (www.promitheus.gov.gr).

Αιτήματα παροχής συμπληρωματικών πληροφοριών – διευκρινίσεων υποβάλλονται από εγγεγραμμένους στο σύστημα οικονομικούς φορείς, δηλαδή από εκείνους που διαθέτουν σχετικά διαπιστευτήρια που τους έχουν χορηγηθεί (όνομα χρήστη και κωδικό πρόσβασης) και

απαραίτητα το ηλεκτρονικό αρχείο με το κείμενο των ερωτημάτων είναι ηλεκτρονικά υπογεγραμμένο. Αιτήματα παροχής διευκρινήσεων που είτε υποβάλλονται με άλλο τρόπο είτε το ηλεκτρονικό αρχείο που τα συνοδεύει δεν είναι ηλεκτρονικά υπογεγραμμένο, δεν εξετάζονται.

Η αναθέτουσα αρχή μπορεί να παρατείνει την προθεσμία παραλαβής των προσφορών, ούτως ώστε όλοι οι ενδιαφερόμενοι οικονομικοί φορείς να μπορούν να λάβουν γνώση όλων των αναγκαίων πληροφοριών για την κατάρτιση των προσφορών στις ακόλουθες περιπτώσεις:

α) όταν, για οποιονδήποτε λόγο, πρόσθετες πληροφορίες, αν και ζητήθηκαν από τον οικονομικό φορέα έγκαιρα δεν έχουν παρασχεθεί το αργότερο έξι (6) ημέρες πριν από την προθεσμία που ορίζεται για την παραλαβή των προσφορών,

β) όταν τα έγγραφα της σύμβασης υφίστανται σημαντικές αλλαγές.

Η διάρκεια της παράτασης θα είναι ανάλογη με τη σπουδαιότητα των πληροφοριών που ζητήθηκαν ή των αλλαγών.

Όταν οι πρόσθετες πληροφορίες δεν έχουν ζητηθεί έγκαιρα ή δεν έχουν σημασία για την προετοιμασία κατάλληλων προσφορών, η παράταση της προθεσμίας εναπόκειται στη διακριτική ευχέρεια της αναθέτουσας αρχής.

Η αναθέτουσα αρχή, με ειδικά αιτιολογημένη απόφασή της, δύναται να παρατείνει την προθεσμία παραλαβής των προσφορών, τηρουμένων σε κάθε περίπτωση των αρχών της ίσης μεταχείρισης και της διαφάνειας.

Τροποποίηση των όρων της διαγωνιστικής διαδικασίας (πχ αλλαγή/μετάθεση της καταληκτικής ημερομηνίας υποβολής προσφορών καθώς και σημαντικές αλλαγές των εγγράφων της σύμβασης, σύμφωνα με την προηγούμενη παράγραφο) δημοσιεύεται στην ΕΕΕΕ (με το τυποποιημένο έντυπο «Διορθωτικό») και στο ΚΗΜΔΗΣ.

2.1.4 Γλώσσα

Τα έγγραφα της σύμβασης έχουν συνταχθεί στην ελληνική γλώσσα. Τυχόν προδικαστικές προσφυγές υποβάλλονται στην ελληνική γλώσσα.

Οι προσφορές, τα στοιχεία που περιλαμβάνονται σε αυτές, καθώς και τα αποδεικτικά έγγραφα σχετικά με τη μη ύπαρξη λόγου αποκλεισμού και την πλήρωση των κριτηρίων ποιοτικής επιλογής συντάσσονται στην ελληνική γλώσσα ή συνοδεύονται από επίσημη μετάφρασή τους στην ελληνική γλώσσα.

Τα αλλοδαπά δημόσια και ιδιωτικά έγγραφα συνοδεύονται από μετάφρασή τους στην ελληνική γλώσσα, επικυρωμένη είτε από πρόσωπο αρμόδιο κατά τις κείμενες διατάξεις της εθνικής νομοθεσίας είτε από πρόσωπο κατά νόμο αρμόδιο της χώρας στην οποία έχει συνταχθεί το έγγραφο.

Τα ανωτέρω έγγραφα υποβάλλονται και γίνονται δεκτά σύμφωνα:

α) τα οριζόμενα στο άρθρο 11 του ν. 2690/1999 (Α' 45),

β) τα οριζόμενα στην παρ. 8 του άρθρου 92 του ν. 4412/2016, περί συνυποβολής υπεύθυνης δήλωσης στην περίπτωση απλής φωτοτυπίας ιδιωτικών εγγράφων.

Σημειώνεται ότι:

Στα αλλοδαπά δημόσια έγγραφα και δικαιολογητικά εφαρμόζεται η Συνθήκη της Χάγης της 5ης.10.1961, που κυρώθηκε με το ν. 1497/1984 (Α'188), εφόσον συντάσσονται σε κράτη που

έχουν προσχωρήσει στην ως άνω Συνθήκη, άλλως φέρουν προξενική θεώρηση. Απαλλάσσονται από την απαίτηση επικύρωσης (με Apostille ή Προξενική Θεώρηση) αλλοδαπά δημόσια έγγραφα όταν καλύπτονται από διμερείς ή πολυμερείς συμφωνίες που έχει συνάψει η Ελλάδα (ενδεικτικά «Σύμβαση νομικής συνεργασίας μεταξύ Ελλάδας και Κύπρου – 05.03.1984» (κυρωτικός ν.1548/1985, «Σύμβαση περί απαλλαγής από την επικύρωση ορισμένων πράξεων και εγγράφων – 15.09.1977» (κυρωτικός ν.4231/2014)). Επίσης, απαλλάσσονται από την απαίτηση επικύρωσης ή παρόμοιας διατύπωσης δημόσια έγγραφα που εκδίδονται από τις αρχές κράτους μέλους που υπάγονται στον Καν ΕΕ 2016/1191 για την απλούστευση των απαιτήσεων για την υποβολή ορισμένων δημοσίων εγγράφων στην ΕΕ, όπως, ενδεικτικά, το λευκό ποινικό μητρώο, υπό τον όρο ότι τα σχετικά με το γεγονός αυτό δημόσια έγγραφα εκδίδονται για πολίτη της Ένωσης από τις αρχές του κράτους μέλους της ιθαγένειάς του.

Τα αλλοδαπά δημόσια έντυπα έγγραφα που φέρουν την επισημείωση της Χάγης (Apostille), ή προξενική θεώρηση, εάν δεν υποβληθούν πρωτότυπα θα πρέπει να έχουν επικυρωθεί από δικηγόρο.

Ενημερωτικά και τεχνικά φυλλάδια και άλλα έντυπα, εταιρικά ή μη, με ειδικό τεχνικό περιεχόμενο, δηλαδή έντυπα με αμιγώς τεχνικά χαρακτηριστικά, όπως αριθμούς, αποδόσεις σε διεθνείς μονάδες, μαθηματικούς τύπους και σχέδια, που είναι δυνατόν να διαβαστούν σε κάθε γλώσσα και δεν είναι απαραίτητη η μετάφραση τους, μπορούν να υποβάλλονται σε άλλη γλώσσα, χωρίς να συνοδεύονται από μετάφραση στην ελληνική..

Κάθε μορφής επικοινωνία με την αναθέτουσα αρχή, καθώς και μεταξύ αυτής και του αναδόχου, θα γίνονται υποχρεωτικά στην ελληνική γλώσσα και ως ορίζει το πεδίο 2.1.2.

2.1.5 Εγγυήσεις

Οι εγγυητικές επιστολές των παραγράφων 2.2.2 και 4.1. εκδίδονται από πιστωτικά ιδρύματα ή χρηματοδοτικά ιδρύματα ή ασφαλιστικές επιχειρήσεις κατά την έννοια των περιπτώσεων β' και γ' της παρ. 1 του άρθρου 14 του ν. 4364/ 2016 (Α'13) που λειτουργούν νόμιμα στα κράτη - μέλη της Ένωσης ή του Ευρωπαϊκού Οικονομικού Χώρου ή στα κράτη-μέλη της ΣΔΣ και έχουν, σύμφωνα με τις ισχύουσες διατάξεις, το δικαίωμα αυτό. Μπορούν, επίσης, να εκδίδονται από το Τ.Μ.Ε.Δ.Ε. ή να παρέχονται με γραμμάτιο του Ταμείου Παρακαταθηκών και Δανείων με παρακατάθεση σε αυτό του αντίστοιχου χρηματικού ποσού. Αν συσταθεί παρακαταθήκη με γραμμάτιο παρακατάθεσης χρεογράφων στο Ταμείο Παρακαταθηκών και Δανείων, τα τοκομερίδια ή μερίσματα που λήγουν κατά τη διάρκεια της εγγύησης επιστρέφονται μετά τη λήξη τους στον υπέρ ου η εγγύηση οικονομικό φορέα.

Οι εγγυητικές επιστολές εκδίδονται κατ' επιλογή των οικονομικών φορέων από έναν ή περισσότερους εκδότες της παραπάνω παραγράφου.

Οι εγγυήσεις αυτές περιλαμβάνουν κατ' ελάχιστον τα ακόλουθα στοιχεία: α) την ημερομηνία έκδοσης, β) τον εκδότη, γ) την αναθέτουσα αρχή προς την οποία απευθύνονται, δ) τον αριθμό της εγγύησης, ε) το ποσό που καλύπτει η εγγύηση, στ) την πλήρη επωνυμία, τον Α.Φ.Μ. και τη διεύθυνση του οικονομικού φορέα υπέρ του οποίου εκδίδεται η εγγύηση (στην περίπτωση ένωσης αναγράφονται όλα τα παραπάνω για κάθε μέλος της ένωσης), ζ) τους όρους ότι: αα) η εγγύηση παρέχεται ανέκκλητα και ανεπιφύλακτα, ο δε εκδότης παραιτείται του δικαιώματος της διαιρέσεως και της διζήσεως, και ββ) ότι σε περίπτωση κατάπτωσης αυτής, το ποσό της κατάπτωσης υπόκειται στο εκάστοτε ισχύον τέλος χαρτοσήμου, η) τα στοιχεία της σχετικής διακήρυξης και την καταληκτική ημερομηνία υποβολής προσφορών, θ) την ημερομηνία λήξης ή τον χρόνο ισχύος της εγγύησης, ι) την ανάληψη υποχρέωσης από τον εκδότη της εγγύησης να

καταβάλει το ποσό της εγγύησης ολικά ή μερικά εντός πέντε (5) ημερών μετά από απλή έγγραφη ειδοποίηση εκείνου προς τον οποίο απευθύνεται και ια) στην περίπτωση των εγγυήσεων καλής εκτέλεσης και προκαταβολής, τον αριθμό (νοείται ο αριθμός της απόφασης κατακύρωσης) και τον τίτλο της σχετικής σύμβασης όπως θα αναφέρεται στη σχετική πρόσκληση για υπογραφή συμφωνητικού.

Η περ. α' του προηγούμενου εδαφίου ζ' δεν εφαρμόζεται για τις εγγυήσεις που παρέχονται με γραμμάτιο του Ταμείου Παρακαταθηκών και Δανείων.

Επίσης τα γραμμάτια σύστασης χρηματικής παρακαταθήκης του Ταμείου Παρακαταθηκών και Δανείων, για την παροχή εγγυήσεων συμμετοχής και καλής εκτέλεσης (εγγυοδοτική παρακαταθήκη) συστήνονται σύμφωνα με την ειδική νομοθεσία που διέπει αυτό και ειδικότερα βάσει του άρθρου 4 του π.δ της 30 Δεκεμβρίου 1926/3 Ιανουαρίου 1927 ("Περί σύστασεως και αποδόσεως παρακαταθηκών και καταθέσεων παρά τω Ταμείο Παρακαταθηκών και Δανείων").

Καθώς οι χρηματικές παρακαταθήκες παραγράφονται μετά από 15ετία από το χρόνο που κατέστησαν απαιτητές βάσει του Ν. 3646/28, άρθρο 17 (σχετ. το υπ' αριθμ. πρωτ. 39447/24-4-2017 έγγραφο του Τ.Π.Δ.), δεν απαιτείται αναφορά του χρόνου ισχύος του Γραμματίου.

Η αναθέτουσα αρχή επικοινωνεί με τους εκδότες των εγγυητικών επιστολών προκειμένου να διαπιστώσει την εγκυρότητά τους.

2.1.6 Προστασία Προσωπικών Δεδομένων

Η αναθέτουσα αρχή ενημερώνει το φυσικό πρόσωπο που υπογράφει την προσφορά ως Προσφέρων ή ως Νόμιμος Εκπρόσωπος Προσφέροντος, ότι η ίδια ή και τρίτοι, κατ' εντολή και για λογαριασμό της, θα επεξεργάζονται προσωπικά δεδομένα που περιέχονται στους φακέλους της προσφοράς και τα αποδεικτικά μέσα τα οποία υποβάλλονται σε αυτήν, στο πλαίσιο του παρόντος Διαγωνισμού, για το σκοπό της αξιολόγησης των προσφορών και της ενημέρωσης έτερων συμμετεχόντων σε αυτόν, λαμβάνοντας κάθε εύλογο μέτρο για τη διασφάλιση του απόρρητου και της ασφάλειας της επεξεργασίας των δεδομένων και της προστασίας τους από κάθε μορφής αθέμιτη επεξεργασία, σύμφωνα με τις διατάξεις της κείμενης νομοθεσίας περί προστασίας προσωπικών δεδομένων. Τα δεδομένα θα τηρούνται για χρονικό διάστημα ίσο με τη διάρκεια της εκτέλεσης της σύμβασης, και μετά τη λήξη αυτής για χρονικό διάστημα πέντε ετών, για μελλοντικούς φορολογικούς- δημοσιονομικούς ή ελέγχους χρηματοδοτών ή άλλους προβλεπόμενους ελέγχους από την κείμενη νομοθεσία, εκτός εάν η νομοθεσία προβλέπει διαφορετική περίοδο διατήρησης. Σε περίπτωση εκκρεμοδικίας αναφορικά με δημόσια σύμβαση τα δεδομένα τηρούνται μέχρι το πέρας της εκκρεμοδικίας. Μετά τη λήξη των ανωτέρω περιόδων, τα προσωπικά δεδομένα θα καταστρέφονται.

2.2 Δικαίωμα Συμμετοχής - Κριτήρια Ποιοτικής Επιλογής

2.2.1 Δικαίωμα συμμετοχής

1. Δικαίωμα συμμετοχής στη διαδικασία σύναψης της παρούσας σύμβασης έχουν φυσικά ή νομικά πρόσωπα και, σε περίπτωση ενώσεων οικονομικών φορέων, τα μέλη αυτών, που είναι εγκατεστημένα σε:

α) κράτος-μέλος της Ένωσης,

β) κράτος-μέλος του Ευρωπαϊκού Οικονομικού Χώρου (Ε.Ο.Χ.),

γ) τρίτες χώρες που έχουν υπογράψει και κυρώσει τη ΣΔΣ, στο βαθμό που η υπό ανάθεση δημόσια σύμβαση καλύπτεται από τα Παραρτήματα 1, 2, 4, 5, 6 και 7 και τις γενικές σημειώσεις του σχετικού με την Ένωση Προσαρτήματος Ι της ως άνω Συμφωνίας, καθώς και

δ) σε τρίτες χώρες που δεν εμπίπτουν στην περίπτωση γ' της παρούσας παραγράφου και έχουν συνάψει διμερείς ή πολυμερείς συμφωνίες με την Ένωση σε θέματα διαδικασιών ανάθεσης δημοσίων συμβάσεων.

Στο βαθμό που καλύπτονται από τα Παραρτήματα 1, 2, 4, 5 6 και 7 και τις γενικές σημειώσεις του σχετικού με την Ένωση Προσαρτήματος Ι της ΣΔΣ, καθώς και τις λοιπές διεθνείς συμφωνίες από τις οποίες δεσμεύεται η Ένωση, οι αναθέτουσες αρχές επιφυλάσσουν για τα έργα, τα αγαθά, τις υπηρεσίες και τους οικονομικούς φορείς των χωρών που έχουν υπογράψει τις εν λόγω συμφωνίες μεταχείριση εξίσου ευνοϊκή με αυτήν που επιφυλάσσουν για τα έργα, τα αγαθά, τις υπηρεσίες και τους οικονομικούς φορείς της Ένωσης.

2. Οικονομικός φορέας συμμετέχει είτε μεμονωμένα είτε ως μέλος ένωσης. Οι ενώσεις οικονομικών φορέων, συμπεριλαμβανομένων και των προσωρινών συμπράξεων, δεν απαιτείται να περιβληθούν συγκεκριμένη νομική μορφή για την υποβολή προσφοράς. Η αναθέτουσα αρχή μπορεί να απαιτήσει από τις ενώσεις οικονομικών φορέων να περιβληθούν συγκεκριμένη νομική μορφή, εφόσον τους ανατεθεί η σύμβαση.

Στις περιπτώσεις υποβολής προσφοράς από ένωση οικονομικών φορέων, όλα τα μέλη της ευθύνονται έναντι της αναθέτουσας αρχής αλληλέγγυα και εις ολόκληρον.

2.2.2 Εγγύηση συμμετοχής

2.2.2.1. Για την έγκυρη συμμετοχή στη διαδικασία σύναψης της παρούσας σύμβασης, κατατίθεται από τους συμμετέχοντες οικονομικούς φορείς (προσφέροντες), εγγυητική επιστολή συμμετοχής, που θα αναλογεί σε ποσοστό 2% επί της αξίας σύμβασης, ήτοι ποσού **δέκα χιλιάδων επτακοσίων ογδόντα δύο ευρώ και εξήντα (10.782,60 €)**.

Στην περίπτωση ένωσης οικονομικών φορέων, η εγγύηση συμμετοχής περιλαμβάνει και τον όρο ότι η εγγύηση καλύπτει τις υποχρεώσεις όλων των οικονομικών φορέων που συμμετέχουν στην ένωση.

Η εγγύηση συμμετοχής πρέπει να ισχύει τουλάχιστον για τριάντα (30) ημέρες μετά τη λήξη του χρόνου ισχύος της προσφοράς του άρθρου 2.4.5 της παρούσας, άλλως η προσφορά απορρίπτεται. Η αναθέτουσα αρχή μπορεί, πριν τη λήξη της προσφοράς, να ζητά από τους προσφέροντες να παρατείνουν, πριν τη λήξη τους, τη διάρκεια ισχύος της προσφοράς και της εγγύησης συμμετοχής.

Οι πρωτότυπες εγγυήσεις συμμετοχής, πλην των εγγυήσεων που εκδίδονται ηλεκτρονικά, προσκομίζονται, σε κλειστό φάκελο με ευθύνη του οικονομικού φορέα, το αργότερο πριν την ημερομηνία και ώρα αποσφράγισης των προσφορών που ορίζεται στην παρ. 3.1 της παρούσας, άλλως η προσφορά απορρίπτεται ως απαράδεκτη, μετά από γνώμη της Επιτροπής Διαγωνισμού.

2.2.2.2. Η εγγύηση συμμετοχής επιστρέφεται στον ανάδοχο με την προσκόμιση της εγγύησης καλής εκτέλεσης.

Η εγγύηση συμμετοχής επιστρέφεται στους λοιπούς προσφέροντες, σύμφωνα με τα ειδικότερα οριζόμενα στην παρ. 3 του άρθρου 72 του ν. 4412/2016.

2.2.2.3. Η εγγύηση συμμετοχής καταπίπτει, εάν ο προσφέρων: α) αποσύρει την προσφορά του κατά τη διάρκεια ισχύος αυτής, β) παρέχει, εν γνώσει του, ψευδή στοιχεία ή πληροφορίες που αναφέρονται στις παραγράφους 2.2.3 έως 2.2.8, γ) δεν προσκομίσει εγκαίρως τα προβλεπόμενα από την παρούσα δικαιολογητικά (παραγράφους 2.2.9 και 3.2), δ) δεν προσέλθει εγκαίρως για υπογραφή του συμφωνητικού, ε) υποβάλει μη κατάλληλη προσφορά, με την έννοια της περ. 46 της παρ. 1 του άρθρου 2 του ν. 4412/2016, στ) δεν ανταποκριθεί στη σχετική πρόσκληση της αναθέτουσας αρχής να εξηγήσει την τιμή ή το κόστος της προσφοράς του εντός της τεθείσας προθεσμίας και η προσφορά του απορριφθεί, ζ) στις περιπτώσεις των παρ. 3, 4 και 5 του άρθρου 103 του ν. 4412/2016, περί πρόσκλησης για υποβολή δικαιολογητικών από τον προσωρινό ανάδοχο, αν, κατά τον έλεγχο των παραπάνω δικαιολογητικών, σύμφωνα με τις παραγράφους 3.2 και 3.4 της παρούσας, διαπιστωθεί ότι τα στοιχεία που δηλώθηκαν στο ΕΕΕΣ είναι εκ προθέσεως απατηλά, ή ότι έχουν υποβληθεί πλαστά αποδεικτικά στοιχεία, ή αν, από τα παραπάνω δικαιολογητικά που προσκομίσθηκαν νομίμως και εμπροθέσμως, δεν αποδεικνύεται η μη συνδρομή των λόγων αποκλεισμού της παραγράφου 2.2.3 ή η πλήρωση μιας ή περισσότερων από τις απαιτήσεις των κριτηρίων ποιοτικής επιλογής.

2.2.3 Λόγοι αποκλεισμού

Αποκλείεται από τη συμμετοχή στην παρούσα διαδικασία σύναψης σύμβασης (διαγωνισμό) οικονομικός φορέας, εφόσον συντρέχει στο πρόσωπό του (εάν πρόκειται για μεμονωμένο φυσικό ή νομικό πρόσωπο) ή σε ένα από τα μέλη του (εάν πρόκειται για ένωση οικονομικών φορέων) ένας ή περισσότεροι από τους ακόλουθους λόγους:

2.2.3.1. Όταν υπάρχει σε βάρος του αμετάκλητη καταδικαστική απόφαση για ένα από τα ακόλουθα εγκλήματα:

α) συμμετοχή σε εγκληματική οργάνωση, όπως αυτή ορίζεται στο άρθρο 2 της απόφασης-πλαίσιο 2008/841/ΔΕΥ του Συμβουλίου της 24ης Οκτωβρίου 2008, για την καταπολέμηση του οργανωμένου εγκλήματος (ΕΕ L 300 της 11.11.2008 σ.42), και τα εγκλήματα του άρθρου 187 του Ποινικού Κώδικα (εγκληματική οργάνωση),

β) ενεργητική δωροδοκία, όπως ορίζεται στο άρθρο 3 της σύμβασης περί της καταπολέμησης της διαφθοράς στην οποία ενέχονται υπάλληλοι των Ευρωπαϊκών Κοινοτήτων ή των κρατών-μελών της Ένωσης (ΕΕ C 195 της 25.6.1997, σ. 1) και στην παρ. 1 του άρθρου 2 της απόφασης-πλαίσιο 2003/568/ΔΕΥ του Συμβουλίου της 22ας Ιουλίου 2003, για την καταπολέμηση της δωροδοκίας στον ιδιωτικό τομέα (ΕΕ L 192 της 31.7.2003, σ. 54), καθώς και όπως ορίζεται στο εθνικό δίκαιο του οικονομικού φορέα, και τα εγκλήματα των άρθρων 159Α (δωροδοκία πολιτικών προσώπων), 236 (δωροδοκία υπαλλήλου), 237 παρ. 2-4 (δωροδοκία δικαστικών λειτουργιών), 237Α παρ. 2 (εμπορία επιρροής – μεσάζοντες), 396 παρ. 2 (δωροδοκία στον ιδιωτικό τομέα) του Ποινικού Κώδικα,

γ) απάτη, εις βάρος των οικονομικών συμφερόντων της Ένωσης, κατά την έννοια των άρθρων 3 και 4 της Οδηγίας (ΕΕ) 2017/1371 του Ευρωπαϊκού Κοινοβουλίου και του Συμβουλίου της 5ης Ιουλίου 2017 σχετικά με την καταπολέμηση, μέσω του ποινικού δικαίου, της απάτης εις βάρος των οικονομικών συμφερόντων της Ένωσης (L 198/28.07.2017) και τα εγκλήματα των άρθρων 159Α (δωροδοκία πολιτικών προσώπων), 216 (πλαστογραφία), 236 (δωροδοκία υπαλλήλου), 237 παρ. 2-4 (δωροδοκία δικαστικών λειτουργιών), 242 (ψευδής βεβαίωση, νόθευση κ.λπ.) 374 (διακεκριμένη κλοπή), 375 (υπεξαίρεση), 386 (απάτη), 386Α (απάτη με υπολογιστή), 386Β (απάτη σχετική με τις επιχορηγήσεις), 390 (απιστία) του Ποινικού Κώδικα και των άρθρων 155 επ. του

Εθνικού Τελωνειακού Κώδικα (ν. 2960/2001, Α' 265), όταν αυτά στρέφονται κατά των οικονομικών συμφερόντων της Ευρωπαϊκής Ένωσης ή συνδέονται με την προσβολή αυτών των συμφερόντων, καθώς και τα εγκλήματα των άρθρων 23 (διασυνοριακή απάτη σχετικά με τον ΦΠΑ) και 24 (επικουρικές διατάξεις για την ποινική προστασία των οικονομικών συμφερόντων της Ευρωπαϊκής Ένωσης) του ν. 4689/2020 (Α' 103),

δ) τρομοκρατικά εγκλήματα ή εγκλήματα συνδεόμενα με τρομοκρατικές δραστηριότητες, όπως ορίζονται, αντιστοίχως, στα άρθρα 3-4 και 5-12 της Οδηγίας (ΕΕ) 2017/541 του Ευρωπαϊκού Κοινοβουλίου και του Συμβουλίου της 15ης Μαρτίου 2017 για την καταπολέμηση της τρομοκρατίας και την αντικατάσταση της απόφασης-πλασιού 2002/475/ΔΕΥ του Συμβουλίου και για την τροποποίηση της απόφασης 2005/671/ΔΕΥ του Συμβουλίου (ΕΕ L 88/31.03.2017) ή ηθική αυτουργία ή συνέργεια ή απόπειρα διάπραξης εγκλήματος, όπως ορίζονται στο άρθρο 14 αυτής, και τα εγκλήματα των άρθρων 187Α και 187Β του Ποινικού Κώδικα, καθώς και τα εγκλήματα των άρθρων 32-35 του ν. 4689/2020 (Α'103),

ε) νομιμοποίηση εσόδων από παράνομες δραστηριότητες ή χρηματοδότηση της τρομοκρατίας, όπως αυτές ορίζονται στο άρθρο 1 της Οδηγίας (ΕΕ) 2015/849 του Ευρωπαϊκού Κοινοβουλίου και του Συμβουλίου της 20ης Μαΐου 2015, σχετικά με την πρόληψη της χρησιμοποίησης του χρηματοπιστωτικού συστήματος για τη νομιμοποίηση εσόδων από παράνομες δραστηριότητες ή για τη χρηματοδότηση της τρομοκρατίας, την τροποποίηση του κανονισμού (ΕΕ) αριθμ. 648/2012 του Ευρωπαϊκού Κοινοβουλίου και του Συμβουλίου, και την κατάργηση της οδηγίας 2005/60/ΕΚ του Ευρωπαϊκού Κοινοβουλίου και του Συμβουλίου και της οδηγίας 2006/70/ΕΚ της Επιτροπής (ΕΕ L 141/05.06.2015) και τα εγκλήματα των άρθρων 2 και 39 του ν. 4557/2018 (Α' 139),

στ) παιδική εργασία και άλλες μορφές εμπορίας ανθρώπων, όπως ορίζονται στο άρθρο 2 της Οδηγίας 2011/36/ΕΕ του Ευρωπαϊκού Κοινοβουλίου και του Συμβουλίου της 5ης Απριλίου 2011, για την πρόληψη και την καταπολέμηση της εμπορίας ανθρώπων και για την προστασία των θυμάτων της, καθώς και για την αντικατάσταση της απόφασης-πλαίσιο 2002/629/ΔΕΥ του Συμβουλίου (ΕΕ L 101 της 15.4.2011, σ. 1), και τα εγκλήματα του άρθρου 323Α του Ποινικού Κώδικα (εμπορία ανθρώπων).

Ο οικονομικός φορέας αποκλείεται, επίσης, όταν το πρόσωπο εις βάρος του οποίου εκδόθηκε αμετάκλητη καταδικαστική απόφαση είναι μέλος του διοικητικού, διευθυντικού ή εποπτικού οργάνου του ή έχει εξουσία εκπροσώπησης, λήψης αποφάσεων ή ελέγχου σε αυτό. Η υποχρέωση του προηγούμενου εδαφίου αφορά:

- στις περιπτώσεις εταιρειών περιορισμένης ευθύνης (Ε.Π.Ε.) ιδιωτικών κεφαλαιουχικών εταιρειών (Ι.Κ.Ε.) και προσωπικών εταιρειών (Ο.Ε. και Ε.Ε.) τους διαχειριστές.
- στις περιπτώσεις ανωνύμων εταιρειών (Α.Ε.), τον διευθύνοντα Σύμβουλο, τα μέλη του Διοικητικού Συμβουλίου, καθώς και τα πρόσωπα στα οποία με απόφαση του Διοικητικού Συμβουλίου έχει ανατεθεί το σύνολο της διαχείρισης και εκπροσώπησης της εταιρείας.
- στις περιπτώσεις Συνεταιρισμών, τα μέλη του Διοικητικού Συμβουλίου.
- σε όλες τις υπόλοιπες περιπτώσεις νομικών προσώπων, τον κατά περίπτωση νόμιμο εκπρόσωπο.

Εάν στις ως άνω περιπτώσεις (α) έως (στ) η κατά τα ανωτέρω περίοδος αποκλεισμού δεν έχει καθοριστεί με αμετάκλητη απόφαση, αυτή ανέρχεται σε πέντε (5) έτη από την ημερομηνία της καταδίκης με αμετάκλητη απόφαση.

2.2.3.2. Στις ακόλουθες περιπτώσεις :

α) όταν ο οικονομικός φορέας έχει αθετήσει τις υποχρεώσεις του όσον αφορά στην καταβολή φόρων ή εισφορών κοινωνικής ασφάλισης και αυτό έχει διαπιστωθεί από δικαστική ή διοικητική απόφαση με τελεσίδικη και δεσμευτική ισχύ, σύμφωνα με διατάξεις της χώρας όπου είναι εγκατεστημένος ή την εθνική νομοθεσία ή

β) όταν η αναθέτουσα αρχή μπορεί να αποδείξει με τα κατάλληλα μέσα ότι ο οικονομικός φορέας έχει αθετήσει τις υποχρεώσεις του όσον αφορά την καταβολή φόρων ή εισφορών κοινωνικής ασφάλισης.

Αν ο οικονομικός φορέας είναι Έλληνας πολίτης ή έχει την εγκατάστασή του στην Ελλάδα, οι υποχρεώσεις του που αφορούν τις εισφορές κοινωνικής ασφάλισης καλύπτουν τόσο την κύρια όσο και την επικουρική ασφάλιση.

Οι υποχρεώσεις των περ. α' και β' της παρ. 2.2.3.2 θεωρείται ότι δεν έχουν αθετηθεί εφόσον δεν έχουν καταστεί ληξιπρόθεσμες ή εφόσον αυτές έχουν υπαχθεί σε δεσμευτικό διακανονισμό που τηρείται.

Δεν αποκλείεται ο οικονομικός φορέας, όταν έχει εκπληρώσει τις υποχρεώσεις του είτε καταβάλλοντας τους φόρους ή τις εισφορές κοινωνικής ασφάλισης που οφείλει, συμπεριλαμβανομένων, κατά περίπτωση, των δεδουλευμένων τόκων ή των προστίμων είτε υπαγόμενος σε δεσμευτικό διακανονισμό για την καταβολή τους στο μέτρο που τηρεί τους όρους του δεσμευτικού κανονισμού.

2.2.3.3. Δεν εφαρμόζεται, διατηρείται για λόγους αρίθμησης

2.2.3.4. Αποκλείεται από τη συμμετοχή στη διαδικασία σύναψης της παρούσας σύμβασης, οικονομικός φορέας σε οποιαδήποτε από τις ακόλουθες καταστάσεις:

(α) εάν έχει αθετήσει τις υποχρεώσεις που προβλέπονται στην παρ. 2 του άρθρου 18 του ν. 4412/2016, περί αρχών που εφαρμόζονται στις διαδικασίες σύναψης δημοσίων συμβάσεων,

(β) εάν τελεί υπό πτώχευση ή έχει υπαχθεί σε διαδικασία ειδικής εκκαθάρισης ή τελεί υπό αναγκαστική διαχείριση από εκκαθαριστή ή από το δικαστήριο ή έχει υπαχθεί σε διαδικασία πτωχευτικού συμβιβασμού ή έχει αναστείλει τις επιχειρηματικές του δραστηριότητες ή έχει υπαχθεί σε διαδικασία εξυγίανσης και δεν τηρεί τους όρους αυτής ή εάν βρίσκεται σε οποιαδήποτε ανάλογη κατάσταση προκύπτουσα από παρόμοια διαδικασία, προβλεπόμενη σε εθνικές διατάξεις νόμου. Η αναθέτουσα αρχή μπορεί να μην αποκλείει έναν οικονομικό φορέα ο οποίος βρίσκεται σε μία εκ των καταστάσεων που αναφέρονται στην περίπτωση αυτή, υπό την προϋπόθεση ότι αποδεικνύει ότι ο εν λόγω φορέας είναι σε θέση να εκτελέσει τη σύμβαση, λαμβάνοντας υπόψη τις ισχύουσες διατάξεις και τα μέτρα για τη συνέχιση της επιχειρηματικής του λειτουργίας.

(γ) εάν, με την επιφύλαξη της παραγράφου 3β του άρθρου 44 του ν. 3959/2011 περί ποινικών κυρώσεων και άλλων διοικητικών συνεπειών, υπάρχουν επαρκώς εύλογες ενδείξεις που οδηγούν στο συμπέρασμα ότι ο οικονομικός φορέας συνήψε συμφωνίες με άλλους οικονομικούς φορείς με στόχο τη στρέβλωση του ανταγωνισμού,

δ) εάν μία κατάσταση σύγκρουσης συμφερόντων κατά την έννοια του άρθρου 24 του ν. 4412/2016 δεν μπορεί να θεραπευθεί αποτελεσματικά με άλλα, λιγότερο παρεμβατικά, μέσα,

(ε) εάν μία κατάσταση στρέβλωσης του ανταγωνισμού από την πρότερη συμμετοχή του οικονομικού φορέα κατά την προετοιμασία της διαδικασίας σύναψης σύμβασης, σύμφωνα με όσα ορίζονται στο άρθρο 48 του ν. 4412/2016, δεν μπορεί να θεραπευθεί με άλλα, λιγότερο παρεμβατικά, μέσα,

(στ) εάν έχει επιδείξει σοβαρή ή επαναλαμβανόμενη πλημμέλεια κατά την εκτέλεση ουσιώδους απαίτησης στο πλαίσιο προηγούμενης δημόσιας σύμβασης, προηγούμενης σύμβασης με αναθέτοντα φορέα ή προηγούμενης σύμβασης παραχώρησης που είχε ως αποτέλεσμα την πρόωρη καταγγελία της προηγούμενης σύμβασης, αποζημιώσεις ή άλλες παρόμοιες κυρώσεις,

(ζ) εάν έχει κριθεί ένοχος εκ προθέσεως σοβαρών απατηλών δηλώσεων κατά την παροχή των πληροφοριών που απαιτούνται για την εξακρίβωση της απουσίας των λόγων αποκλεισμού ή την πλήρωση των κριτηρίων επιλογής, έχει αποκρύψει τις πληροφορίες αυτές ή δεν είναι σε θέση να προσκομίσει τα δικαιολογητικά που απαιτούνται κατ' εφαρμογή της παραγράφου 2.2.9.2 της παρούσας,

(η) εάν επιχειρήσει να επηρεάσει με αθέμιτο τρόπο τη διαδικασία λήψης αποφάσεων της αναθέτουσας αρχής, να αποκτήσει εμπιστευτικές πληροφορίες που ενδέχεται να του αποφέρουν αθέμιτο πλεονέκτημα στη διαδικασία σύναψης σύμβασης ή να παράσχει με απατηλό τρόπο παραπλανητικές πληροφορίες που ενδέχεται να επηρεάσουν ουσιωδώς τις αποφάσεις που αφορούν τον αποκλεισμό, την επιλογή ή την ανάθεση,

(θ) εάν η αναθέτουσα αρχή μπορεί να αποδείξει, με κατάλληλα μέσα ότι έχει διαπράξει σοβαρό επαγγελματικό παράπτωμα, το οποίο θέτει εν αμφιβόλω την ακεραιότητά του .

Εάν στις ως άνω περιπτώσεις (α) έως (θ) η περίοδος αποκλεισμού δεν έχει καθοριστεί με αμετάκλητη απόφαση, αυτή ανέρχεται σε τρία (3) έτη από την ημερομηνία έκδοσης πράξης που βεβαιώνει το σχετικό γεγονός.

2.2.3.5 Αποκλείεται, επίσης, οικονομικός φορέας από τη συμμετοχή στη διαδικασία σύναψης της παρούσας σύμβασης εάν συντρέχουν οι προϋποθέσεις εφαρμογής της παρ. 4 του άρθρου 8 του ν. 3310/2005, όπως ισχύει [αμιγώς εθνικός λόγος αποκλεισμού]. Οι υποχρεώσεις της παρούσας αφορούν τις ανώνυμες εταιρείες που υποβάλλουν προσφορά αυτοτελώς ή ως μέλη ένωσης ή που συμμετέχουν στο μετοχικό κεφάλαιο άλλου νομικού προσώπου που υποβάλλει προσφορά ή νομικά πρόσωπα της αλλοδαπής που αντιστοιχούν σε ανώνυμη εταιρεία.

Εξαιρούνται της υποχρέωσης αυτής: α) οι εισηγμένες στα χρηματιστήρια κρατών-μελών της Ευρωπαϊκής Ένωσης ή του Οργανισμού Οικονομικής Συνεργασίας και Ανάπτυξης (Ο.Ο.Σ.Α.) εταιρείες, β) οι εταιρείες, τα δικαιώματα ψήφου των οποίων ελέγχονται από μία ή περισσότερες επιχειρήσεις επενδύσεων (investment firms), εταιρείες διαχείρισης κεφαλαίων/ενεργητικού (asset/fund managers) ή εταιρείες διαχείρισης κεφαλαίων επιχειρηματικών συμμετοχών (private equity firms), υπό την προϋπόθεση ότι οι τελευταίες αυτές εταιρείες ελέγχουν συνολικά ποσοστό που υπερβαίνει το εβδομήντα πέντε τοις εκατό (75%) των δικαιωμάτων ψήφου και είναι εποπτευόμενες από Επιτροπές Κεφαλαιαγοράς ή άλλες αρμόδιες χρηματοοικονομικές αρχές κρατών μελών της Ευρωπαϊκής Ένωσης ή του Ο.Ο.Σ.Α..

2.2.3.5.α Απαγορεύεται η ανάθεση της παρούσας σύμβασης, σε:

α) Ρώσο υπήκοο ή φυσικό ή νομικό πρόσωπο, οντότητα ή φορέα που έχει την έδρα του στη Ρωσία

β) νομικό πρόσωπο, οντότητα ή φορέα του οποίου τα δικαιώματα ιδιοκτησίας κατέχει άμεσα ή έμμεσα σε ποσοστό άνω του 50 % οντότητα αναφερόμενη στο στοιχείο α) της παρούσας παραγράφου· ή

γ) φυσικό ή νομικό πρόσωπο, οντότητα ή φορέα που ενεργεί εξ ονόματος ή κατ' εντολή οντότητας αναφερόμενης στο στοιχείο α) ή β) της παρούσας παραγράφου, συμπεριλαμβανομένων, όταν αντιστοιχούν σε περισσότερο από το 10 % της αξίας της σύμβασης, των υπεργολάβων, προμηθευτών ή οντοτήτων (τρίτων) στις ικανότητες των οποίων στηρίζεται, κατά την έννοια των οδηγιών για τις δημόσιες συμβάσεις.»

2.2.3.6. Ο οικονομικός φορέας αποκλείεται σε οποιοδήποτε χρονικό σημείο κατά τη διάρκεια της διαδικασίας σύναψης της παρούσας σύμβασης, όταν αποδεικνύεται ότι βρίσκεται, λόγω πράξεων ή παραλείψεων του, είτε πριν είτε κατά τη διαδικασία, σε μία από τις ως άνω περιπτώσεις.

2.2.3.7. Οικονομικός φορέας που εμπίπτει σε μια από τις καταστάσεις που αναφέρονται στις παραγράφους 2.2.3.1 και 2.2.3.4, εκτός από την περ. β αυτής, μπορεί να προσκομίζει στοιχεία (Σχετικά με την προσκόμιση αποδείξεων για τα επανορθωτικά μέτρα βλ. την απόφαση της 14ης Ιανουαρίου 2021 του ΔΕΕ στην υπόθεση C-387/19), προκειμένου να αποδείξει ότι τα μέτρα που έλαβε επαρκούν για να αποδείξουν την αξιοπιστία του, παρότι συντρέχει ο σχετικός λόγος αποκλεισμού (αυτοκάθαρση). Για τον σκοπό αυτόν, ο οικονομικός φορέας αποδεικνύει ότι έχει καταβάλει ή έχει δεσμευθεί να καταβάλει αποζημίωση για ζημιές που προκλήθηκαν από το ποινικό αδίκημα ή το παράπτωμα, ότι έχει διευκρινίσει τα γεγονότα και τις περιστάσεις με ολοκληρωμένο τρόπο, μέσω ενεργού συνεργασίας με τις ερευνητικές αρχές, και έχει λάβει συγκεκριμένα τεχνικά και οργανωτικά μέτρα, καθώς και μέτρα σε επίπεδο προσωπικού κατάλληλα για την αποφυγή περαιτέρω ποινικών αδικημάτων ή παραπτωμάτων. Τα μέτρα που λαμβάνονται από τους οικονομικούς φορείς αξιολογούνται σε συνάρτηση με τη σοβαρότητα και τις ιδιαίτερες περιστάσεις του ποινικού αδικήματος ή του παραπτώματος. Εάν τα στοιχεία κριθούν επαρκή, ο εν λόγω οικονομικός φορέας δεν αποκλείεται από τη διαδικασία σύναψης σύμβασης. Αν τα μέτρα κριθούν ανεπαρκή, γνωστοποιείται στον οικονομικό φορέα το σκεπτικό της απόφασης αυτής. Οικονομικός φορέας που έχει αποκλειστεί, σύμφωνα με τις κείμενες διατάξεις, με τελεσίδικη απόφαση, σε εθνικό επίπεδο, από τη συμμετοχή σε διαδικασίες σύναψης σύμβασης ή ανάθεσης παραχώρησης δεν μπορεί να κάνει χρήση της ανωτέρω δυνατότητας κατά την περίοδο του αποκλεισμού που ορίζεται στην εν λόγω απόφαση.

Η εξέταση των, κατά τα ανωτέρω, προσκομισθέντων από τον οικονομικό φορέα στοιχείων, για τη διαπίστωση της επάρκειας ή μη των επανορθωτικών μέτρων που έλαβε και επικαλείται, θα πραγματοποιηθεί κατά το στάδιο της εξέτασης των δικαιολογητικών κατακύρωσης.

2.2.3.8. Η απόφαση για τη διαπίστωση της επάρκειας ή μη των επανορθωτικών μέτρων κατά την προηγούμενη παράγραφο, εκδίδεται σύμφωνα με τα οριζόμενα στις παρ. 8 και 9 του άρθρου 73 του ν. 4412/2016, καθώς και στην υπ' αριθμ. 102080/24-10-2022 (Β' 5623/02.11.2022) απόφαση του Υπουργού Ανάπτυξης και Επενδύσεων με θέμα: «*Ρύθμιση θεμάτων σχετικά με την εξέταση επανορθωτικών μέτρων από την Επιτροπή της παρ. 9 του άρθρου 73 του ν. 4412/2016*».

Η αναθέτουσα αρχή αποστέλλει στην Επιτροπή εξέτασης επανορθωτικών μέτρων της παρ. 9 του άρθρου 73 του ν. 4412/2016 το σχέδιο της απόφασής της περί της διαπίστωσης της επάρκειας ή μη των ληφθέντων από τον οικονομικό φορέα επανορθωτικών μέτρων, συνοδευόμενο από πλήρη φάκελο που περιλαμβάνει όλα τα σχετικά με την υπόθεση στοιχεία. Το σχέδιο της απόφασης της αναθέτουσας αρχής, μαζί με όλα τα σχετικά με την υπόθεση στοιχεία

αποστέλλονται, ηλεκτρονικά στη διεύθυνση ηλεκτρονικού ταχυδρομείου epanorthotika@eaadhsy.gr

Στην περίπτωση που ο οικονομικός φορέας δεν έχει προσκομίσει, με δική του πρωτοβουλία, τα στοιχεία, με τα οποία αποδεικνύονται τα επικαλούμενα μέτρα αυτοκάθαρσης (εκδοθείσες αποφάσεις διοίκησης, αποδεικτικά εξόφλησης προστίμων, αλληλογραφία με αρμόδιες ελεγκτικές αρχές κ.λπ.), η αναθέτουσα αρχή, πριν από τη σύνταξη και αποστολή του σχεδίου απόφασης στην Επιτροπή, υποχρεούται να ζητήσει από τον οικονομικό φορέα την προσκόμισή τους, εντός προθεσμίας που δεν υπερβαίνει τις δέκα (10) ημέρες. Με την παρέλευση της ανωτέρω προθεσμίας, θεωρείται ότι τα αιτούμενα στοιχεία δεν προσκομίστηκαν. Στην περίπτωση που ο οικονομικός φορέας υποβάλει αίτημα για παράταση της ως άνω προθεσμίας, συνοδευόμενο από έγγραφα, με τα οποία αποδεικνύεται ότι έχει αιτηθεί τη χορήγηση των στοιχείων, η αναθέτουσα αρχή παρατείνει την προθεσμία υποβολής, για όσο χρόνο απαιτηθεί για τη χορήγησή τους από τις αρμόδιες δημόσιες αρχές.

Αν η αναθέτουσα αρχή κρίνει ότι τα στοιχεία που προσκόμισε ο οικονομικός φορέας δεν είναι πλήρη ή απαιτούνται διευκρινίσεις, πριν από την αποστολή του σχεδίου της απόφασής της στην Επιτροπή, καλεί τον οικονομικό φορέα για τη συμπλήρωση των σχετικών στοιχείων ή/και την παροχή διευκρινίσεων, εντός προθεσμίας, που δεν υπερβαίνει τις δέκα (10) ημέρες.

Αν ο οικονομικός φορέας δεν ανταποκριθεί στην πρόσκληση της αναθέτουσας αρχής, το γεγονός αυτό μνημονεύεται στο σχέδιο της απόφασης.

Με την επιφύλαξη της επόμενης παραγράφου, δεν εξετάζονται από την Επιτροπή επανορθωτικά μέτρα που επικαλείται ένας οικονομικός φορέας, προκειμένου να αποδείξει την αξιοπιστία του, εφόσον αυτά έχουν ληφθεί **μετά** την ημερομηνία λήξης υποβολής των προσφορών. Στην περίπτωση αυτή, η αναθέτουσα αρχή δεν τα λαμβάνει υπόψη και δεν τα μνημονεύει στο σχέδιο της απόφασής της που αποστέλλει στην Επιτροπή.

Στην περίπτωση που, κατά την υποβολή του ΕΕΕΣ, από τον οικονομικό φορέα, δεν συνέτρεχε στο πρόσωπο του κάποιος από τους λόγους αποκλεισμού της παρ. 1 και της παρ. 4, εκτός από την περ. β' αυτής, του άρθρου 73 του ν. 4412/2016, αλλά η συνδρομή του προέκυψε, κατά τη διάρκεια της παρούσας διαδικασίας (οψιγενής μεταβολή), τα μέτρα αυτοκάθαρσης που επικαλείται, λαμβάνονται υπόψη από την αναθέτουσα αρχή, κατά τη σύνταξη του σχεδίου απόφασής της και εξετάζονται από την Επιτροπή.

Οι διαδικαστικές λεπτομέρειες εξέτασης και επανεξέτασης των επανορθωτικών μέτρων ρυθμίζονται αναλυτικά στην ως άνω υπουργική απόφαση.

2.2.3.9. Οικονομικός φορέας, σε βάρος του οποίου έχει επιβληθεί η κύρωση του οριζόντιου αποκλεισμού σύμφωνα με τις κείμενες διατάξεις και για το χρονικό διάστημα που αυτή ορίζει, αποκλείεται από την παρούσα διαδικασία σύναψης της σύμβασης.

Κριτήρια Επιλογής

2.2.4 Καταλληλότητα άσκησης επαγγελματικής δραστηριότητας

Οι οικονομικοί φορείς που συμμετέχουν στη διαδικασία σύναψης της παρούσας σύμβασης απαιτείται να ασκούν δραστηριότητα συναφή με το αντικείμενο της σύμβασης.

Οι οικονομικοί φορείς που είναι εγκατεστημένοι σε κράτος μέλος της Ευρωπαϊκής Ένωσης απαιτείται να είναι εγγεγραμμένοι σε ένα από τα επαγγελματικά μητρώα ή εμπορικά μητρώα που τηρούνται στο κράτος εγκατάστασής τους ή να ικανοποιούν οποιαδήποτε άλλη απαίτηση ορίζεται στο Παράρτημα ΧΙ του Προσαρτήματος Α' του ν. 4412/2016.

Στην περίπτωση οικονομικών φορέων εγκατεστημένων σε κράτος μέλους του Ευρωπαϊκού Οικονομικού Χώρου (Ε.Ο.Χ) ή σε τρίτες χώρες που προσχωρήσει στη ΣΔΣ, ή σε τρίτες χώρες που δεν εμπίπτουν στην προηγούμενη περίπτωση και έχουν συνάψει διμερείς ή πολυμερείς συμφωνίες με την Ένωση σε θέματα διαδικασιών ανάθεσης δημοσίων συμβάσεων, απαιτείται να είναι εγγεγραμμένοι σε αντίστοιχα επαγγελματικά μητρώα.

Οι εγκατεστημένοι στην Ελλάδα οικονομικοί φορείς θα πρέπει να είναι εγγεγραμμένοι στο οικείο επαγγελματικό μητρώο, εφόσον, κατά την κείμενη νομοθεσία, απαιτείται η εγγραφή τους για την υπό ανάθεση προμήθεια

2.2.5 Οικονομική και χρηματοοικονομική επάρκεια

Όσον αφορά την οικονομική και χρηματοοικονομική επάρκεια για την παρούσα διαδικασία σύναψης σύμβασης, οι οικονομικοί φορείς δεν απαιτείται να καταθέσουν κάποιο συγκεκριμένο έγγραφο.

2.2.6 Τεχνική και επαγγελματική ικανότητα

Όσον αφορά στην τεχνική και επαγγελματική ικανότητα για την παρούσα διαδικασία σύναψης σύμβασης, οι οικονομικοί φορείς απαιτείται:

Να διαθέτουν ικανοποιητικό επίπεδο εμπειρίας που θα αποδεικνύουν οι συμμετέχοντες με την κατάθεση καταλόγου, με τουλάχιστον μια εκτελεσμένη σύμβαση συντήρησης ή/και προμήθειας ή/και εγκατάστασης ηλεκτρονικού συστήματος ελέγχου άρδευσης σε δημόσιο κοινόχρηστο χώρο αστικού πρασίνου κατά την διάρκεια τελευταίας τριετίας (2022-2023-2024) ανεξαρτήτως προϋπολογισμού.

Ο κατάλογος θα πρέπει, επί ποινή αποκλεισμού, να συνοδεύεται εάν ο φορέας είναι :

Α) Δημόσια Αρχή, με συμβάσεις και βεβαιώσεις καλής εκτέλεσης και αν είναι

Β) Ιδιωτικός Φορέας, με τιμολόγια και τα αντίστοιχα συμφωνητικά θεωρημένα από την αρμόδια Δ.Ο.Υ. ή την κατάσταση συμφωνητικών της παραγράφου 16 του άρθρου 8 ν. 1882/90. Σε περίπτωση που δεν φαίνεται από την σύμβαση το είδος της προμήθειας θα προσκομίζεται αντίστοιχη μελέτη.

- Λόγω της τεχνογνωσίας που απαιτείται για την σωστή εγκατάσταση του υπό προμήθεια συστήματος, απαιτείται να προσκομιστεί :

Α. Πιστοποιητικό εκπαίδευσης του κατασκευαστικού οίκου του υπό προμήθεια εξοπλισμού ή από αναγνωρισμένο νόμιμο αντιπρόσωπο του, όχι πέραν της τελευταίας τριετίας, που αφορά στην εγκατάσταση αντίστοιχων συστημάτων. Σε περίπτωση που δεν θα εκτελέσει ο ίδιος την εγκατάσταση των συστημάτων ελέγχου θα πρέπει να προσκομίσει το πιστοποιητικό εκπαίδευσης όπως αναφέρεται παραπάνω για αυτόν που θα δηλώσει με την προσφορά του, ότι θα εκτελέσει την εν λόγω εγκατάσταση. Ο ίδιος θα προσκομίσει και Πιστοποιητικό διασφάλισης ποιότητας κατά ISO 9001 ή ισοδύναμο με πεδίο εφαρμογής την εγκατάσταση συστημάτων αυτόματου ελέγχου που έχει ως αντικείμενο την άρδευση.

Όσον αφορά τα προς προμήθεια είδη, οι οικονομικοί φορείς απαιτείται να προσκομίσουν:

1. **Πιστοποιητικά** εν ισχύ της κατασκευάστριας εταιρείας σύμφωνα με το πρότυπο ISO 9001 για την «Διαχείριση ποιότητας» ή ισοδύναμο αυτών, για τα προς προμήθεια είδη.
2. **Πιστοποιητικά** εν ισχύ της κατασκευάστριας εταιρείας σύμφωνα με το πρότυπο ISO 14001 για την εφαρμογή «Περιβαλλοντική Διαχείριση» ή ισοδύναμο αυτών, για τα προς προμήθεια είδη.

Σε περίπτωση ένωσης οικονομικών φορέων, οι παραπάνω ελάχιστες απαιτήσεις καλύπτονται αθροιστικά από όλα τα μέλη της ένωσης .

2.2.7 Πρότυπα διασφάλισης ποιότητας και πρότυπα περιβαλλοντικής διαχείρισης

Οι οικονομικοί φορείς για την παρούσα διαδικασία σύναψης σύμβασης οφείλουν να συμμορφώνονται με:

Α) Το Σύστημα Διασφάλισης Ποιότητας κατά ISO 9001:2015 ή ισοδύναμο με πεδίο εφαρμογής την εμπορία των υπό προμήθεια ειδών.

Β) Το Σύστημα Διαχείρισης Περιβαλλοντικής Διαχείρισης κατά ISO 14001:2015 ή ισοδύναμο με πεδίο εφαρμογής την εμπορία των υπό προμήθεια ειδών.

Γ) Το Σύστημα Διαχείρισης Υγείας & Ασφάλειας στη Εργασία κατά ISO 45001:2018 ή ισοδύναμο με πεδίο εφαρμογής την εμπορία των υπό προμήθεια ειδών.

2.2.8 Στήριξη στην ικανότητα τρίτων – Υπεργολαβία

2.2.8.1. Στήριξη στην ικανότητα τρίτων

Οι οικονομικοί φορείς μπορούν, όσον αφορά στα κριτήρια της οικονομικής και χρηματοοικονομικής επάρκειας (της παραγράφου 2.2.5) και τα σχετικά με την τεχνική και επαγγελματική ικανότητα (της παραγράφου 2.2.6), να στηρίζονται στις ικανότητες άλλων φορέων, ασχέτως της νομικής φύσης των δεσμών τους με αυτούς. Στην περίπτωση αυτή, αποδεικνύουν ότι θα έχουν στη διάθεσή τους τους αναγκαίους πόρους, με την προσκόμιση της σχετικής δέσμευσης των φορέων στην ικανότητα των οποίων στηρίζονται.

Όταν οι οικονομικοί φορείς στηρίζονται στις ικανότητες άλλων φορέων όσον αφορά τα κριτήρια που σχετίζονται με την απαιτούμενη με τη διακήρυξη οικονομική και χρηματοοικονομική επάρκεια, οι εν λόγω οικονομικοί φορείς και αυτοί στους οποίους στηρίζονται είναι από κοινού υπεύθυνοι για την εκτέλεση της σύμβασης.

Υπό τους ίδιους όρους οι ενώσεις οικονομικών φορέων μπορούν να στηρίζονται στις ικανότητες των συμμετεχόντων στην ένωση ή άλλων φορέων.

Η αναθέτουσα αρχή ελέγχει αν οι φορείς, στις ικανότητες των οποίων προτίθεται να στηριχθεί ο οικονομικός φορέας, πληρούν κατά περίπτωση τα σχετικά κριτήρια επιλογής και εάν συντρέχουν λόγοι αποκλεισμού της παραγράφου 2.2.3. Ο οικονομικός φορέας υποχρεούται να αντικαταστήσει έναν φορέα στην ικανότητα του οποίου στηρίζεται, εφόσον ο τελευταίος δεν πληροί το σχετικό κριτήριο επιλογής ή για τον οποίο συντρέχουν λόγοι αποκλεισμού, εντός προθεσμίας τριάντα (30) ημερών από την σχετική πρόσκληση της αναθέτουσας αρχής, η οποία απευθύνεται στον οικονομικό φορέα μέσω της λειτουργικότητας «Επικοινωνία» του ΕΣΗΔΗΣ. Ο

φορέας που αντικαθιστά φορέα του προηγούμενου εδαφίου δεν επιτρέπεται να αντικατασταθεί εκ νέου.

2.2.8.2. Υπεργολαβία

Ο οικονομικός φορέας αναφέρει στην προσφορά του το τμήμα της σύμβασης που προτίθεται να αναθέσει υπό μορφή υπεργολαβίας σε τρίτους, καθώς και τους υπεργολάβους που προτείνει. Στην περίπτωση που ο προσφέρων αναφέρει στην προσφορά του ότι προτίθεται να αναθέσει τμήμα(τα) της σύμβασης υπό μορφή υπεργολαβίας σε τρίτους σε ποσοστό που υπερβαίνει το τριάντα τοις εκατό (30%) της συνολικής αξίας της σύμβασης, η αναθέτουσα αρχή ελέγχει ότι δεν συντρέχουν οι λόγοι αποκλεισμού της παραγράφου 2.2.3 της παρούσας. Ο οικονομικός φορέας υποχρεούται να αντικαταστήσει έναν υπεργολάβο, εφόσον συντρέχουν στο πρόσωπό του λόγοι αποκλεισμού της ως άνω παραγράφου 2.2.3.

2.2.9 Κανόνες απόδειξης ποιοτικής επιλογής

Το δικαίωμα συμμετοχής των οικονομικών φορέων και οι όροι και προϋποθέσεις συμμετοχής τους, όπως ορίζονται στις παραγράφους 2.2.1 έως 2.2.8, κρίνονται κατά την υποβολή της προσφοράς δια του ΕΕΕΣ κατά τα οριζόμενα στην παράγραφο 2.2.9.1, κατά την υποβολή των δικαιολογητικών της παραγράφου 2.2.9.2 και κατά τη σύναψη της σύμβασης δια της υπεύθυνης δήλωσης, της περ. δ' της παρ. 3 του άρθρου 105 του ν. 4412/2016.

Στην περίπτωση που ο οικονομικός φορέας στηρίζεται στις ικανότητες άλλων φορέων, σύμφωνα με την παράγραφο 2.2.8 της παρούσας, οι φορείς στην ικανότητα των οποίων στηρίζεται υποχρεούνται να αποδεικνύουν, κατά τα οριζόμενα στις παραγράφους 2.2.9.1 και 2.2.9.2, ότι δεν συντρέχουν οι λόγοι αποκλεισμού της παραγράφου 2.2.3 της παρούσας και ότι πληρούν τα σχετικά κριτήρια επιλογής κατά περίπτωση.

Στην περίπτωση που ο οικονομικός φορέας αναφέρει στην προσφορά του ότι προτίθεται να αναθέσει τμήμα(τα) της σύμβασης υπό μορφή υπεργολαβίας σε τρίτους σε ποσοστό που υπερβαίνει το τριάντα τοις εκατό (30%) της συνολικής αξίας της σύμβασης, οι υπεργολάβοι υποχρεούνται να αποδεικνύουν, κατά τα οριζόμενα στις παραγράφους 2.2.9.1 και 2.2.9.2, ότι δεν συντρέχουν οι λόγοι αποκλεισμού της παραγράφου 2.2.3 της παρούσας.

Αν επέλθουν μεταβολές στις προϋποθέσεις τις οποίες οι προσφέροντες δηλώσουν ότι πληρούν, σύμφωνα με το παρόν άρθρο, οι οποίες επέλθουν ή για τις οποίες λάβουν γνώση μετά την συμπλήρωση του ΕΕΕΣ και μέχρι την ημέρα της έγγραφης πρόσκλησης για την σύναψη του συμφωνητικού οι προσφέροντες οφείλουν να ενημερώσουν αμελλητί την αναθέτουσα αρχή.

2.2.9.1 Προκαταρκτική απόδειξη κατά την υποβολή προσφορών

Προς προκαταρκτική απόδειξη ότι οι προσφέροντες οικονομικοί φορείς:

- α) δεν βρίσκονται σε μία από τις καταστάσεις της παραγράφου 2.2.3 και
- β) πληρούν το σχετικό κριτήριο επιλογής των παραγράφων 2.2.4, 2.2.6 και 2.2.5 παρ.1 της παρούσας, προσκομίζουν κατά την υποβολή της προσφοράς τους ως δικαιολογητικό συμμετοχής, το προβλεπόμενο από το άρθρο 79 παρ. 1 και 3 του ν. 4412/2016 Ευρωπαϊκό Ενιαίο Έγγραφο Σύμβασης (ΕΕΕΣ), σύμφωνα με το επισυναπτόμενο στην παρούσα Παράρτημα II , το οποίο ισοδυναμεί με ενημερωμένη υπεύθυνη δήλωση, με τις συνέπειες του ν. 1599/1986.

Το ΕΕΕΣ καταρτίζεται βάσει του τυποποιημένου εντύπου του Παραρτήματος 2 του Κανονισμού (ΕΕ) 2016/7 και συμπληρώνεται από τους προσφέροντες οικονομικούς φορείς σύμφωνα με τις οδηγίες του Παραρτήματος 1.

Το ΕΕΕΣ φέρει υπογραφή με ημερομηνία εντός του χρονικού διαστήματος κατά το οποίο μπορούν να υποβάλλονται προσφορές. Αν στο διάστημα που μεσολαβεί μεταξύ της ημερομηνίας υπογραφής του ΕΕΕΣ και της καταληκτικής ημερομηνίας υποβολής προσφορών έχουν επέλθει μεταβολές στα δηλωθέντα στοιχεία, εκ μέρους του, στο ΕΕΕΣ, ο οικονομικός φορέας αποσύρει την προσφορά του, χωρίς να απαιτείται απόφαση της αναθέτουσας αρχής. Στη συνέχεια μπορεί να την υποβάλει εκ νέου με επίκαιρο ΕΕΕΣ.

Πληροφορίες που αφορούν την σύνταξη, δημοσίευση και υποβολή του στις διαδικασίες σύναψης δημοσίων συμβάσεων άνω των ορίων που διενεργούνται μέσω του ΕΣΗΔΗΣ παρέχονται για αναθέτουσες αρχές και οικονομικούς φορείς στον ΕΚΤΕΛΕΣΤΙΚΟ ΚΑΝΟΝΙΣΜΟ (ΕΕ) 2016/7 της ΕΠΙΤΡΟΠΗΣ της 5ης Ιανουαρίου 2016 και στις εξής ηλεκτρονικές πύλες :

- <https://ec.europa.eu/growth/tools-databases/espd/filter?lang=el>
- <http://www.promitheus.gov.gr>

Οι οικονομικοί φορείς υποβάλλουν το Ευρωπαϊκό Ενιαίο Έγγραφο Σύμβασης (ΕΕΕΣ) σε μορφή αρχείο pdf, ψηφιακά υπογεγραμμένο σύμφωνα με τα οριζόμενα στο άρθρο 73 του ν.4412/16 και την παρούσα διακήρυξη.

Για την σύνταξη ή/και συμπλήρωση του απαιτούμενου eΕΕΕΣ, οι οικονομικοί φορείς προτείνεται να χρησιμοποιήσουν το αναρτημένο από τις αναθέτουσες αρχές επικουρικό αρχείο XML, προκειμένου να εκμεταλλευτούν την υπηρεσία eΕΕΕΣ της ΕΕ και να παράξουν την απάντησή τους σε μορφή αρχείου PDF, το οποίο και αποθηκεύουν, αρχικά, τοπικά στον ηλεκτρονικό υπολογιστή τους.

Σημειώνεται το εξής:

Το αρχείο PDF παράγεται έμμεσα από την υπηρεσία eΕΕΕΣ επιλέγοντας το κουμπί «Εκτύπωση». Η εκτύπωση θα πρέπει να ανακατευθυνθεί σε εικονικό εκτυπωτή PDF (virtual PDF printer), ήτοι λογισμικό, εγκατεστημένο στον ηλεκτρονικό υπολογιστή του χρήστη, το οποίο αποθηκεύει το περιεχόμενο της εκτύπωσης σε ηλεκτρονικό αρχείο PDF αντί να το δρομολογεί σε φυσικό εκτυπωτή. Ενδεικτικά η λειτουργία αυτή μπορεί να πραγματοποιηθεί εγγενώς από φυλλομετρητή διαδικτύου, όπως π.χ. Google Chrome, ή από εξειδικευμένο λογισμικό, όπως π.χ. CutePDF.

Σε κάθε περίπτωση και ανεξαρτήτως της ύπαρξης επικουρικού αρχείου xml στον χώρο του δ/σμου, οι οικονομικοί φορείς μπορούν να προσφεύγουν απ' ευθείας στην ηλεκτρονική υπηρεσία (Promitheus ESPDint – ηλεκτρονικές υπηρεσίες eΕΕΕΣ/eΤΕΥΔ, <https://espdint.eprocurement.gov.gr/>), να δημιουργούν το ΕΕΕΣ, να συμπληρώνουν με ευθύνη τους όλα τα δεδομένα που αφορούν τον εκάστοτε διαγωνισμό και αναφέρονται στην διακήρυξη, να συμπληρώνουν τις σχετικές απαντήσεις και να το εκτυπώνουν σε μορφή pdf προκειμένου να το υπογράψουν ψηφιακά και να το υποβάλλουν στο σχετικό διαγωνισμό.

Οι λοιπές δηλώσεις, όπου ζητούνται στο φάκελο τεχνικής προσφοράς, υπέχουν θέση υπεύθυνης δήλωσης του Ν.1599/1986 (Α' 75), χωρίς να απαιτείται η θεώρηση του γνησίου της υπογραφής που προσώπου που υποβάλλει τη δήλωση, και πρέπει να φέρουν ημερομηνία σύνταξης εντός του χρονικού διαστήματος κατά το οποίο μπορούν να υποβάλλονται προσφορές.

Οι ως άνω δηλώσεις, ανεξάρτητα από την αναγραφόμενη σε αυτές ημερομηνία, αποκτούν βεβαία χρονολογία με την υποβολή της προσφοράς ή της αιτήσεως συμμετοχής τις οποίες συνοδεύει.

Ο οικονομικός φορέας δύναται να διευκρινίζει τις δηλώσεις και πληροφορίες που παρέχει στο ΕΕΕΣ με συνοδευτική υπεύθυνη δήλωση, την οποία υποβάλλει μαζί με αυτό.

Κατά την υποβολή του ΕΕΕΣ, καθώς και της συνοδευτικής υπεύθυνης δήλωσης, είναι δυνατή, με μόνη την υπογραφή του κατά περίπτωση εκπροσώπου του οικονομικού φορέα, η προκαταρκτική απόδειξη των λόγων αποκλεισμού που αναφέρονται στην παράγραφο 2.2.3 της παρούσας, για το σύνολο των φυσικών προσώπων που είναι μέλη του διοικητικού, διευθυντικού ή εποπτικού οργάνου του ή έχουν εξουσία εκπροσώπησης, λήψης αποφάσεων ή ελέγχου σε αυτόν.

Ως εκπρόσωπος του οικονομικού φορέα νοείται ο νόμιμος εκπρόσωπος αυτού, όπως προκύπτει από το ισχύον καταστατικό ή το πρακτικό εκπροσώπησής του κατά το χρόνο υποβολής της προσφοράς ή το αρμοδίως εξουσιοδοτημένο φυσικό πρόσωπο να εκπροσωπεί τον οικονομικό φορέα για διαδικασίες σύναψης συμβάσεων ή για συγκεκριμένη διαδικασία σύναψης σύμβασης.

Στην περίπτωση υποβολής προσφοράς από ένωση οικονομικών φορέων το ΕΕΕΣ υποβάλλεται χωριστά από κάθε μέλος της ένωσης.

Ο οικονομικός φορέας φέρει την ειδική υποχρέωση, να δηλώσει, μέσω του ΕΕΕΣ, την κατάστασή του σε σχέση με τους λόγους που προβλέπονται στο άρθρο 73 του ν. 4412/2016 και παραγράφου 2.2.3 της παρούσης και ταυτόχρονα να επικαλεσθεί και τυχόν ληφθέντα μέτρα προς αποκατάσταση της αξιοπιστίας του.

Ιδίως επισημαίνεται ότι, κατά την απάντηση οικονομικού φορέα στο σχετικό πεδίο του ΕΕΕΣ για τυχόν σύναψη συμφωνιών με άλλους οικονομικούς φορείς με στόχο τη στρέβλωση του ανταγωνισμού, η συνδρομή περιστάσεων, όπως η πάροδος της τριετούς περιόδου της ισχύος του λόγου αποκλεισμού (παραγράφου 10 του άρθρου 73) ή η εφαρμογή της διάταξης της παραγράφου 3β του άρθρου 44 του ν. 3959/2011, σύμφωνα με την περ. γ της παραγράφου 2.2.3.4 της παρούσης, αναλύεται στο σχετικό πεδίο που προβάλλει κατόπιν θετικής απάντησης.

Όσον αφορά στις υποχρεώσεις του όσον αφορά στην καταβολή φόρων ή εισφορών κοινωνικής ασφάλισης (περ. α' και β' της παρ. 2 του άρθρου 73 του ν. 4412/2016) αυτές θεωρείται ότι δεν έχουν αθετηθεί εφόσον δεν έχουν καταστεί ληξιπρόθεσμες ή εφόσον έχουν υπαχθεί σε δεσμευτικό διακανονισμό που τηρείται. Στην περίπτωση αυτή, ο οικονομικός φορέας δεν υποχρεούται να απαντήσει καταφατικά στο σχετικό πεδίο του ΕΕΕΣ με το οποίο ερωτάται εάν ο οικονομικός φορέας έχει ανεκπλήρωτες υποχρεώσεις όσον αφορά στην καταβολή φόρων ή εισφορών κοινωνικής ασφάλισης ή, κατά περίπτωση, εάν έχει αθετήσει τις παραπάνω υποχρεώσεις του.

Σημείωση: Τα παραπάνω (υποβολή ΕΕΕΣ) ισχύουν και στην περίπτωση τρίτων στις δυνατότητες των οποίων στηρίζεται ο συμμετέχων οικονομικός φορέας, υπεργολάβων στις δυνατότητες των οποίων στηρίζεται ο συμμετέχων οικονομικός φορέας, καθώς και για τους υπεργολάβους στις δυνατότητες των οποίων δεν στηρίζεται ο συμμετέχων οικονομικός φορέας.

Στην περίπτωση που ένας οικονομικός φορέας, δηλώνει ότι εμπίπτει σε μία από τις καταστάσεις της παρ. 2.2.3.1 και 2.2.3.4, εκτός από την περ. β' αυτής, για τις οποίες συντρέχει ο σχετικός λόγος αποκλεισμού, υποχρεούται, εφόσον επικαλεστεί μέτρα αυτοκάθαρσης για να αποδείξει την αξιοπιστία του, στο σχετικό πεδίο του ΕΕΕΣ, που εμφανίζεται κατόπιν της θετικής απάντησης που έδωσε περί συνδρομής κάποιου από τους ανωτέρω λόγους αποκλεισμού, να δηλώσει:

α. εάν τα μέτρα αυτοκάθαρσης, τα οποία έλαβε για τον συγκεκριμένο λόγο αποκλεισμού που έχει δηλώσει στο ΕΕΕΣ, έχουν ήδη κριθεί σε προγενέστερη διαδικασία στην οποία συμμετείχε, βάσει απόφασης που εκδόθηκε από την ίδια ή άλλη αναθέτουσα αρχή, κατόπιν γνωμοδότησης της Επιτροπής εξέτασης επανορθωτικών μέτρων.

β. εάν τα μέτρα κρίθηκαν ως επαρκή ή μη επαρκή, επισυνάπτοντας την απόφαση της περ. α με βάση την οποία έχουν κριθεί τα συγκεκριμένα μέτρα αυτοκάθαρσης. Περαιτέρω, δηλώνεται εάν η ως άνω απόφαση έχει καταστεί «δεσμευτική», με την έννοια ότι, είτε δεν έχουν ασκηθεί τα προβλεπόμενα μέσα έννομης προστασίας είτε ασκήθηκαν και έχει εκδοθεί σχετική απόφαση.

γ. στην περίπτωση που τα μέτρα έχουν κριθεί ως μη επαρκή, εάν έχει λάβει πρόσθετα μέτρα αυτοκάθαρσης μετά την ημερομηνία που εκδόθηκε η απόφαση της περ. α και σε περίπτωση που ισχύει το ανωτέρω να προβεί σε ανάλυσή τους, αναγράφοντας υποχρεωτικά και την ημερομηνία κατά την οποία αυτά ελήφθησαν.

Ειδικά στην περίπτωση που έχουν συμπεριληφθεί στα έγγραφα της σύμβασης δυνητικοί λόγοι αποκλεισμού, για τους οποίους δεν έχουν προβλεφθεί πεδία δήλωσης πληροφοριών στο Ευρωπαϊκό Ενιαίο Έγγραφο Σύμβασης (ΕΕΕΣ), σχετικά με την λήψη, εκ μέρους των οικονομικών φορέων, επανορθωτικών μέτρων, αυτά θα δηλώνονται (αναφέρονται) στην συμπληρωματική υπεύθυνη δήλωση της παρ. 9, του άρθρου 79 του ν. 4412/2016.

Επισημαίνεται, τέλος, ότι η δήλωση του οικονομικού φορέα περί μη ρωσικής εμπλοκής, περιλαμβάνεται σε διακριτή υπεύθυνη δήλωση ή, εναλλακτικά, στη συνοδευτική υπεύθυνη δήλωση που δύναται να υποβάλλεται μαζί με το ΕΕΕΣ. Το περιεχόμενο της δήλωσης προβλέπεται στο Παράρτημα ΙΙ της παρούσας.

2.2.9.2 Αποδεικτικά μέσα

Α. Για την απόδειξη της μη συνδρομής λόγων αποκλεισμού κατ' άρθρο 2.2.3 και της πλήρωσης των κριτηρίων ποιοτικής επιλογής κατά την παράγραφο 2.2.4, οι οικονομικοί φορείς προσκομίζουν τα δικαιολογητικά του παρόντος. Η προσκόμιση των εν λόγω δικαιολογητικών γίνεται κατά τα οριζόμενα στην παράγραφο 3.2 από τον προσωρινό ανάδοχο. Η αναθέτουσα αρχή μπορεί να ζητεί από προσφέροντες, σε οποιοδήποτε χρονικό σημείο κατά τη διάρκεια της διαδικασίας, να υποβάλλουν όλα ή ορισμένα δικαιολογητικά, όταν αυτό απαιτείται για την ορθή διεξαγωγή της διαδικασίας.

Οι οικονομικοί φορείς δεν υποχρεούνται να υποβάλλουν δικαιολογητικά ή άλλα αποδεικτικά στοιχεία, αν και στο μέτρο που η αναθέτουσα αρχή έχει τη δυνατότητα να λαμβάνει τα πιστοποιητικά ή τις συναφείς πληροφορίες απευθείας μέσω πρόσβασης σε εθνική βάση δεδομένων σε οποιοδήποτε κράτος - μέλος της Ένωσης, η οποία διατίθεται δωρεάν, όπως εθνικό μητρώο συμβάσεων, εικονικό φάκελο επιχείρησης, ηλεκτρονικό σύστημα αποθήκευσης εγγράφων ή σύστημα προεπιλογής. Η δήλωση για την πρόσβαση σε εθνική βάση δεδομένων εμπεριέχεται στο Ευρωπαϊκό Ενιαίο Έγγραφο Σύμβασης (ΕΕΕΣ), στο οποίο περιέχονται επίσης οι πληροφορίες που απαιτούνται για τον συγκεκριμένο σκοπό, όπως η ηλεκτρονική διεύθυνση της βάσης δεδομένων, τυχόν δεδομένα αναγνώρισης και, κατά περίπτωση, η απαραίτητη δήλωση συναίνεσης.

Οι οικονομικοί φορείς δεν υποχρεούνται να υποβάλουν δικαιολογητικά, όταν η αναθέτουσα αρχή που έχει αναθέσει τη σύμβαση διαθέτει ήδη τα ως άνω δικαιολογητικά και αυτά εξακολουθούν να ισχύουν.

Τα δικαιολογητικά του παρόντος υποβάλλονται και γίνονται αποδεκτά σύμφωνα με την παράγραφο 2.4.2.5 και 3.2 της παρούσας.

Τα αποδεικτικά έγγραφα συντάσσονται στην ελληνική γλώσσα ή συνοδεύονται από επίσημη μετάφρασή τους στην ελληνική γλώσσα σύμφωνα με την παράγραφο 2.1.4.

Επισημαίνεται ότι γίνονται αποδεκτές:

- οι ένορκες βεβαιώσεις, εφόσον έχουν συνταχθεί έως τρεις (3) μήνες πριν από την υποβολή τους, οι υπεύθυνες δηλώσεις, εφόσον έχουν συνταχθεί μετά την κοινοποίηση της πρόσκλησης για την υποβολή των δικαιολογητικών. Σημειώνεται ότι δεν απαιτείται θεώρηση του γνησίου της υπογραφής τους καθώς απαιτείται να φέρουν ηλεκτρονική υπογραφή. Όπου στην παρούσα προβλέπεται υποβολή Υπεύθυνης Δήλωσης, νοείται Υπεύθυνη Δήλωση του Ν. 1599/86 η οποία υπογράφεται κατά τα οριζόμενα στο άρθρο 79Α του Ν. 4412/2016.

Β. 1. Για την απόδειξη της μη συνδρομής των λόγων αποκλεισμού της παραγράφου 2.2.3 οι προσφέροντες οικονομικοί φορείς προσκομίζουν αντίστοιχα τα δικαιολογητικά που αναφέρονται παρακάτω:

Οι οικονομικοί φορείς μεριμνούν να διαθέτουν πιστοποιητικά, τα οποία να καλύπτουν και τον χρόνο υποβολής της προσφοράς, προκειμένου να τα υποβάλουν, εφόσον αναδειχθούν προσωρινοί ανάδοχοι. Τα εν λόγω πιστοποιητικά υποβάλλονται μαζί με τα υπόλοιπα αποδεικτικά μέσα της παραγράφου 3.2 της παρούσας, από τον προσωρινό ανάδοχο, μέσω του υποσυστήματος, στον φάκελο «δικαιολογητικά προσωρινού αναδόχου.

Αν το αρμόδιο για την έκδοση των ανωτέρω κράτος-μέλος ή χώρα δεν εκδίδει τέτοιου είδους έγγραφα ή πιστοποιητικά ή όπου το έγγραφο ή τα πιστοποιητικά αυτά δεν καλύπτουν όλες τις περιπτώσεις που αναφέρονται στις παραγράφους 2.2.3.1 και 2.2.3.2 περ. α' και β', καθώς και στην περ. β' της παραγράφου 2.2.3.4, τα έγγραφα ή τα πιστοποιητικά μπορεί να αντικαθίστανται από ένορκη βεβαίωση ή, στα κράτη - μέλη ή στις χώρες όπου δεν προβλέπεται ένορκη βεβαίωση, από υπεύθυνη δήλωση του ενδιαφερομένου ενώπιον αρμόδιας δικαστικής ή διοικητικής αρχής, συμβολαιογράφου ή αρμόδιου επαγγελματικού ή εμπορικού οργανισμού του κράτους - μέλους ή της χώρας καταγωγής ή της χώρας όπου είναι εγκατεστημένος ο οικονομικός φορέας. Οι αρμόδιες δημόσιες αρχές παρέχουν, όπου κρίνεται αναγκαίο, επίσημη δήλωση στην οποία αναφέρεται ότι δεν εκδίδονται τα έγγραφα ή τα πιστοποιητικά της παρούσας παραγράφου ή ότι τα έγγραφα αυτά δεν καλύπτουν όλες τις περιπτώσεις που αναφέρονται στις παραγράφους 2.2.3.1 και 2.2.3.2 περ. α' και β', καθώς και στην περ. β' της παραγράφου 2.2.3.4.

Ειδικότερα οι οικονομικοί φορείς προσκομίζουν:

α) για την παράγραφο 2.2.3.1 απόσπασμα του σχετικού μητρώου, όπως του ποινικού μητρώου ή, ελλείψει αυτού, ισοδύναμο έγγραφο που εκδίδεται από αρμόδια δικαστική ή διοικητική αρχή του κράτους-μέλους ή της χώρας καταγωγής ή της χώρας όπου είναι εγκατεστημένος ο οικονομικός φορέας, από το οποίο προκύπτει ότι πληρούνται αυτές οι προϋποθέσεις, που να έχει εκδοθεί έως τρεις (3) μήνες πριν από την υποβολή του.

Ή υποχρέωση προσκόμισης του ως άνω αποσπάσματος αφορά και στα μέλη του διοικητικού, διευθυντικού ή εποπτικού οργάνου του εν λόγω οικονομικού φορέα ή στα πρόσωπα που έχουν εξουσία εκπροσώπησης, λήψης αποφάσεων ή ελέγχου σε αυτό κατά τα ειδικότερα αναφερόμενα στην ως άνω παράγραφο 2.2.3.1,

Σε περίπτωση που το απόσπασμα ποινικού μητρώου φέρει καταδικαστικές αποφάσεις, οι συμμετέχοντες θα πρέπει να επισυνάψουν σε ηλεκτρονικό αρχείο σε μορφή pdf τις αναφερόμενες σε αυτό καταδικαστικές αποφάσεις (στο φάκελο δικαιολογητικών κατακύρωσης) .

β) για την παράγραφο 2.2.3.2 πιστοποιητικό που εκδίδεται από την αρμόδια αρχή του οικείου κράτους - μέλους ή χώρας, που να είναι εν ισχύ κατά το χρόνο υποβολής του, άλλως, στην περίπτωση που δεν αναφέρεται σε αυτό χρόνος ισχύος, που να έχει εκδοθεί έως τρεις (3) μήνες πριν από την υποβολή του

Ιδίως οι οικονομικοί φορείς που είναι εγκατεστημένοι στην Ελλάδα προσκομίζουν:

i) Για την απόδειξη της εκπλήρωσης των φορολογικών υποχρεώσεων της παραγράφου 2.2.3.2 περίπτωση (α) αποδεικτικό ενημερότητας εκδιδόμενο από την Α.Α.Δ.Ε. το οποίο θα πρέπει να αναφέρει ως λόγο έκδοσης «για κάθε νόμιμη χρήση» .

ii) Για την απόδειξη της εκπλήρωσης των υποχρεώσεων προς τους οργανισμούς κοινωνικής ασφάλισης της παραγράφου 2.2.3.2 περίπτωση α' πιστοποιητικό εκδιδόμενο από τον e-ΕΦΚΑ το οποίο θα πρέπει να αναφέρει ως λόγο έκδοσης «για συμμετοχή σε διαγωνισμούς ανάληψης δημοσίων έργων ή προμηθειών του Δημοσίου και των ΝΠΔΔ»

iii) Για την παράγραφο 2.2.3.2 περίπτωση α', πλέον των ως άνω πιστοποιητικών, υπεύθυνη δήλωση ότι δεν έχει εκδοθεί δικαστική ή διοικητική απόφαση με τελεσίδικη και δεσμευτική ισχύ για την αθέτηση των υποχρεώσεών τους όσον αφορά στην καταβολή φόρων ή εισφορών κοινωνικής ασφάλισης.

γ) για την παράγραφο 2.2.3.4 περίπτωση β' πιστοποιητικό που εκδίδεται από την αρμόδια αρχή του οικείου κράτους - μέλους ή χώρας, που να έχει εκδοθεί έως τρεις (3) μήνες πριν από την υποβολή του.

Ιδίως οι οικονομικοί φορείς που είναι εγκατεστημένοι στην Ελλάδα προσκομίζουν:

i) Ενιαίο Πιστοποιητικό Δικαστικής Φερεγγυότητας από το αρμόδιο Πρωτοδικείο, από το οποίο προκύπτει ότι δεν τελούν υπό πτώχευση, πτωχευτικό συμβιβασμό ή υπό αναγκαστική διαχείριση ή δικαστική εκκαθάριση ή ότι δεν έχουν υπαχθεί σε διαδικασία εξυγίανσης. Ειδικά για τη διαδικασία εξυγίανσης προσκομίζεται επιπλέον υπεύθυνη δήλωση του νόμιμου εκπροσώπου του οικονομικού φορέα ότι τηρούνται οι όροι της συμφωνίας εξυγίανσης. Για τις ΙΚΕ προσκομίζεται επιπλέον και πιστοποιητικό του Γ.Ε.Μ.Η. περί μη έκδοσης απόφασης λύσης ή κατάθεσης αίτησης λύσης του νομικού προσώπου, ενώ για τις ΕΠΕ προσκομίζεται επιπλέον πιστοποιητικό μεταβολών.

ii) Πιστοποιητικό του Γ.Ε.Μ.Η. από το οποίο προκύπτει ότι το νομικό πρόσωπο δεν έχει λυθεί και τεθεί υπό εκκαθάριση με απόφαση των εταίρων.

iii) Εκτύπωση της καρτέλας “Στοιχεία Μητρώου/ Επιχείρησης” από την ηλεκτρονική πλατφόρμα της Ανεξάρτητης Αρχής Δημοσίων Εσόδων, όπως αυτά εμφανίζονται στο taxiset, από την οποία να προκύπτει η μη αναστολή της επιχειρηματικής δραστηριότητάς τους.

Προκειμένου για τα σωματεία και τους συνεταιρισμούς, το Ενιαίο Πιστοποιητικό Δικαστικής Φερεγγυότητας εκδίδεται για τα σωματεία από το αρμόδιο Πρωτοδικείο, και για τους συνεταιρισμούς για το χρονικό διάστημα έως τις 31.12.2019 από το Ειρηνοδικείο και μετά την παραπάνω ημερομηνία από το Γ.Ε.Μ.Η.

δ) Για τις λοιπές περιπτώσεις της παραγράφου 2.2.3.4, υπεύθυνη δήλωση του προσφέροντος οικονομικού φορέα ότι δεν συντρέχουν στο πρόσωπό του οι οριζόμενοι στην παράγραφο λόγοι αποκλεισμού

ε) για την παράγραφο 2.2.3.9. υπεύθυνη δήλωση του προσφέροντος οικονομικού φορέα περί μη επιβολής σε βάρος του της κύρωσης του οριζόντιου αποκλεισμού, σύμφωνα τις διατάξεις της κείμενης νομοθεσίας.

στ) για την παράγραφο 2.2.3.5 δικαιολογητικά ονομαστικοποίησης των μετοχών, που καθορίζονται κατωτέρω, εφόσον ο προσωρινός ανάδοχος είναι ανώνυμη εταιρία ή νομικό πρόσωπο στη μετοχική σύνθεση του οποίου συμμετέχει ανώνυμη εταιρεία ή νομικό πρόσωπο της αλλοδαπής που αντιστοιχεί σε ανώνυμη εταιρεία (πλην των περιπτώσεων που αναφέρθηκαν στην παρ. 2.2.3.5 της παρούσας ανωτέρω).

Συγκεκριμένα, προσκομίζονται:

i) Για την απόδειξη της εξαίρεσης από την υποχρέωση ονομαστικοποίησης των μετοχών τους κατά την περ. α) της παραγράφου 2.2.3.5 βεβαίωση του αρμοδίου Χρηματιστηρίου.

ii) Όσον αφορά την εξαίρεση της περ. β) της παραγράφου 2.2.3.5, για την απόδειξη του ελέγχου δικαιωμάτων ψήφου υπεύθυνη δήλωση της ελεγχόμενης εταιρείας και, εάν αυτή είναι διαφορετική του προσωρινού αναδόχου, πρόσθετη υπεύθυνη δήλωση του τελευταίου, στις οποίες αναφέρονται οι επιχειρήσεις επενδύσεων, οι εταιρείες διαχείρισης κεφαλαίων/ενεργητικού ή κεφαλαίων επιχειρηματικών συμμετοχών, ανά περίπτωση και το συνολικό ποσοστό των δικαιωμάτων ψήφου που ελέγχουν στην ελεγχόμενη από αυτές εταιρεία. Οι υπεύθυνες αυτές δηλώσεις συνοδεύονται υποχρεωτικά από βεβαίωση ή άλλο έγγραφο, από το οποίο προκύπτει ότι οι ελέγχουσες τα δικαιώματα ψήφου εταιρείες είναι εποπτευόμενες κατά τα οριζόμενα στην παράγραφο 2.2.3.5.

iii) Δικαιολογητικά ονομαστικοποίησης μετοχών του προσωρινού αναδόχου:

- Πιστοποιητικό αρμόδιας αρχής του κράτους της έδρας, από το οποίο να προκύπτει ότι οι μετοχές είναι ονομαστικές, που έχει εκδοθεί έως τριάντα (30) εργάσιμες ημέρες πριν από την υποβολή του.

- Αναλυτική κατάσταση με τα στοιχεία των μετόχων της εταιρείας και τον αριθμό των μετοχών κάθε μετόχου (μετοχολόγιο), όπως τα στοιχεία αυτά είναι καταχωρημένα στο βιβλίο μετόχων της εταιρείας, το πολύ τριάντα (30) εργάσιμες ημέρες πριν από την ημέρα υποβολής της προσφοράς.

Ειδικότερα:

- Όσον αφορά στις **εγκατεστημένες στην Ελλάδα ανώνυμες εταιρείες** υποβάλλεται πιστοποιητικό του Γ.Ε.Μ.Η. από το οποίο να προκύπτει ότι οι μετοχές τους είναι ονομαστικές και αναλυτική κατάσταση με τα στοιχεία των μετόχων της εταιρείας και τον αριθμό των μετοχών κάθε μετόχου (μετοχολόγιο), όπως τα στοιχεία αυτά είναι καταχωρημένα στο βιβλίο μετόχων της εταιρείας, το πολύ τριάντα (30) εργάσιμες ημέρες πριν από την ημέρα υποβολής της προσφοράς.

- Όσον αφορά στις **αλλοδαπές ανώνυμες εταιρείες ή αλλοδαπά νομικά πρόσωπα που αντιστοιχούν σε ανώνυμες εταιρείες:**

Α) εφόσον έχουν κατά το δίκαιο της έδρας τους ονομαστικές μετοχές, προσκομίζουν :

i) Πιστοποιητικό αρμόδιας αρχής του κράτους της έδρας, από το οποίο να προκύπτει ότι οι μετοχές τους είναι ονομαστικές

ii) Αναλυτική κατάσταση μετόχων, με τον αριθμό των μετοχών του κάθε μετόχου, όπως τα στοιχεία αυτά είναι καταχωρημένα στο βιβλίο μετόχων της εταιρείας, με ημερομηνία το πολύ 30 εργάσιμες ημέρες πριν την υποβολή της προσφοράς.

iii) Κάθε άλλο στοιχείο από το οποίο να προκύπτει η ονομαστικοποίηση μέχρι φυσικού προσώπου των μετοχών, που έχει συντελεστεί τις τελευταίες 30 (τριάντα) εργάσιμες ημέρες πριν την υποβολή της προσφοράς.

Β) εφόσον δεν έχουν υποχρέωση ονομαστικοποίησης μετοχών ή δεν προβλέπεται η ονομαστικοποίηση των μετοχών, προσκομίζουν:

i) βεβαίωση περί μη υποχρέωσης ονομαστικοποίησης των μετοχών από αρμόδια αρχή, εφόσον υπάρχει σχετική πρόβλεψη, διαφορετικά προσκομίζεται υπεύθυνη δήλωση του διαγωνιζομένου. Για την περίπτωση μη πρόβλεψης ονομαστικοποίησης προσκομίζεται υπεύθυνη δήλωση του διαγωνιζομένου

ii) έγκυρη και ενημερωμένη κατάσταση προσώπων που κατέχουν τουλάχιστον 1% των μετοχών ή δικαιωμάτων ψήφου,

iii) εάν δεν τηρείται τέτοια κατάσταση, προσκομίζεται σχετική κατάσταση προσώπων, που κατέχουν τουλάχιστον ένα τοις εκατό (1%) των μετοχών ή δικαιωμάτων ψήφου, σύμφωνα με την τελευταία Γενική Συνέλευση, αν τα πρόσωπα αυτά είναι γνωστά στην εταιρεία. Σε αντίθετη περίπτωση, η εταιρεία αιτιολογεί τους λόγους που δεν είναι γνωστά τα ως άνω πρόσωπα, η δε αναθέτουσα αρχή δεν διαθέτει διακριτική ευχέρεια κατά την κρίση της αιτιολογίας αυτής.

Όλα τα ανωτέρω έγγραφα πρέπει να είναι επικυρωμένα από την κατά νόμο αρμόδια αρχή του κράτους της έδρας του υποψηφίου και να συνοδεύονται από επίσημη μετάφραση στην ελληνική.

Ελλείψεις στα δικαιολογητικά ονομαστικοποίησης των μετοχών συμπληρώνονται κατά την παράγραφο 3.1.2 της παρούσας.

Η αναθέτουσα αρχή ελέγχει επίσης, επί ποινή απαραδέκτου της προσφοράς, εάν στη διαδικασία συμμετέχει εξωχώρια εταιρεία από «μη συνεργάσιμα κράτη στον φορολογικό τομέα» κατά την έννοια των παρ. 3 και 4 του άρθρου 65 του ν. 4172/2013, καθώς και από κράτη που έχουν προνομιακό φορολογικό καθεστώς, όπως αυτά ορίζονται στον κατάλογο της απόφασης της παρ. 7 του άρθρου 65 του ως άνω Κώδικα, κατά τα αναφερόμενα στην περίπτωση α` της παραγράφου 4 του άρθρου 4 του ν. 3310/2005.

ζ) για την παράγραφο 2.2.3.5.α, υποβάλλεται από τον προσωρινό ανάδοχο, μαζί με τα υπόλοιπα δικαιολογητικά κατακύρωσης, υπεύθυνη δήλωση, στην οποία δηλώνεται ότι δεν συντρέχουν οι καταστάσεις ρωσικής εμπλοκής που περιγράφονται στην εν λόγω παράγραφο (υπόδειγμα του περιεχομένου της υπεύθυνης δήλωσης περιλαμβάνεται στο Παράρτημα II της παρούσας Διακήρυξης). Η υπεύθυνη δήλωση υπογράφεται από τον νόμιμο εκπρόσωπο του οικονομικού φορέα, σύμφωνα με τα προβλεπόμενα στο άρθρο 79Α του ν. 4412/2016.

Β.2. Για την απόδειξη της απαίτησης του άρθρου 2.2.4. (απόδειξη καταλληλότητας για την άσκηση επαγγελματικής δραστηριότητας) προσκομίζουν πιστοποιητικό/βεβαίωση του οικείου επαγγελματικού (ή εμπορικού) μητρώου του κράτους εγκατάστασης. Οι οικονομικοί φορείς που είναι εγκατεστημένοι σε κράτος μέλος της Ευρωπαϊκής Ένωσης προσκομίζουν πιστοποιητικό/βεβαίωση του αντίστοιχου επαγγελματικού (ή εμπορικού) μητρώου του Παραρτήματος XI του Προσαρτήματος Α' του ν. 4412/2016, με το οποίο πιστοποιείται αφενός η εγγραφή τους σε αυτό και αφετέρου το ειδικό επάγγελμά τους. Στην περίπτωση που χώρα δεν

τηρεί τέτοιο μητρώο, το έγγραφο ή το πιστοποιητικό μπορεί να αντικαθίσταται από ένορκη βεβαίωση ή, στα κράτη - μέλη ή στις χώρες όπου δεν προβλέπεται ένορκη βεβαίωση, από υπεύθυνη δήλωση του ενδιαφερομένου ενώπιον αρμόδιας δικαστικής ή διοικητικής αρχής, συμβολαιογράφου ή αρμόδιου επαγγελματικού οργανισμού της χώρας καταγωγής ή της χώρας όπου είναι εγκατεστημένος ο οικονομικός φορέας ότι δεν τηρείται τέτοιο μητρώο και ότι ασκεί τη δραστηριότητα που απαιτείται για την εκτέλεση του αντικείμενου της υπό ανάθεση σύμβασης.

Οι εγκατεστημένοι στην Ελλάδα οικονομικοί φορείς προσκομίζουν βεβαίωση εγγραφής στο Βιοτεχνικό ή Εμπορικό ή Βιομηχανικό Επιμελητήριο ή πιστοποιητικό που εκδίδεται από την οικεία υπηρεσία του Γ.Ε.Μ.Η. των ως άνω Επιμελητηρίων.

Επισημαίνεται ότι, τα δικαιολογητικά που αφορούν στην απόδειξη της απαίτησης του άρθρου 2.2.4 (απόδειξη καταλληλότητας για την άσκηση επαγγελματικής δραστηριότητας) γίνονται αποδεκτά, εφόσον έχουν εκδοθεί έως τριάντα (30) εργάσιμες ημέρες πριν από την υποβολή τους, εκτός αν, σύμφωνα με τις ειδικότερες διατάξεις αυτών, φέρουν συγκεκριμένο χρόνο ισχύος.

B.3. Για την απόδειξη της απαίτησης του άρθρου 2.2.5., οι οικονομικοί φορείς δεν προσκομίζουν κάποιο συγκεκριμένο έγγραφο.

B.4. Για την απόδειξη της τεχνικής ικανότητας της παραγράφου 2.2.6 οι οικονομικοί φορείς προσκομίζουν:

Κατάλογο με τουλάχιστον μια εκτελεσμένη σύμβαση συντήρησης ή/και προμήθειας ή/και εγκατάστασης ηλεκτρονικού συστήματος ελέγχου άρδευσης σε δημόσιο κοινόχρηστο χώρο αστικού πρασίνου κατά την διάρκεια τελευταίας τριετίας (2022-2023-2024) ανεξαρτήτως προϋπολογισμού.

Ο κατάλογος θα πρέπει, επί ποινή αποκλεισμού, να συνοδεύεται εάν ο φορέας είναι :

Α) Δημόσια Αρχή με συμβάσεις και βεβαιώσεις καλής εκτέλεσης και αν είναι

Β) Ιδιωτικός Φορέας με τιμολόγια και τα αντίστοιχα συμφωνητικά θεωρημένα από την αρμόδια Δ.Ο.Υ. ή την κατάσταση συμφωνητικών της παραγράφου 16 του άρθρου 8 ν. 1882/90. Σε περίπτωση που δεν φαίνεται από την σύμβαση το είδος της προμήθειας θα προσκομίζεται αντίστοιχη μελέτη.

Γ) Πιστοποιητικό εκπαίδευσης του κατασκευαστικού οίκου του υπό προμήθεια εξοπλισμού ή από αναγνωρισμένο νόμιμο αντιπρόσωπο του, όχι πέραν της τελευταίας τριετίας, που αφορά στην εγκατάσταση αντίστοιχων συστημάτων. Σε περίπτωση που δεν θα εκτελέσει ο ίδιος την εγκατάσταση των συστημάτων ελέγχου θα πρέπει να προσκομίσει το πιστοποιητικό εκπαίδευσης όπως αναφέρεται παραπάνω για αυτόν που θα δηλώσει με την προσφορά του, ότι θα εκτελέσει την εν λόγω εγκατάσταση. Ο ίδιος θα προσκομίσει και Πιστοποιητικό διασφάλισης ποιότητας κατά ISO 9001 ή ισοδύναμο με πεδίο εφαρμογής την εγκατάσταση συστημάτων αυτόματου ελέγχου που έχει ως αντικείμενο την άρδευση.

B.5. Για την απόδειξη της νόμιμης εκπροσώπησης, στις περιπτώσεις που ο οικονομικός φορέας και εγγράφεται υποχρεωτικά ή προαιρετικά, κατά την κείμενη νομοθεσία, και δηλώνει την εκπροσώπηση και τις μεταβολές της σε αρμόδια αρχή (πχ ΓΕΜΗ), προσκομίζει σχετικό πιστοποιητικό ισχύουσας εκπροσώπησης, το οποίο πρέπει να έχει εκδοθεί έως τριάντα (30) εργάσιμες ημέρες πριν από την υποβολή του, εκτός αν αυτό φέρει συγκεκριμένο χρόνο ισχύος.

Ειδικότερα για τους ημεδαπούς οικονομικούς φορείς προσκομίζονται:

ι) **για την απόδειξη της νόμιμης εκπροσώπησης**, στις περιπτώσεις που ο οικονομικός φορέας είναι νομικό πρόσωπο και υποχρεούται, κατά την κείμενη νομοθεσία, να δηλώνει την εκπροσώπηση και τις μεταβολές της στο ΓΕΜΗ, προσκομίζει σχετικό πιστοποιητικό ισχύουσας

εκπροσώπησης, το οποίο πρέπει να έχει εκδοθεί έως τριάντα (30) εργάσιμες ημέρες πριν από την υποβολή του.

ii) Για την **απόδειξη της νόμιμης σύστασης και των μεταβολών** γενικό πιστοποιητικό μεταβολών του ΓΕΜΗ, εφόσον έχει εκδοθεί έως τρεις (3) μήνες πριν από την υποβολή του.

Στις λοιπές περιπτώσεις τα κατά περίπτωση νομιμοποιητικά έγγραφα σύστασης και νόμιμης εκπροσώπησης (όπως καταστατικά, πιστοποιητικά μεταβολών, αντίστοιχα ΦΕΚ, αποφάσεις συγκρότησης οργάνων διοίκησης σε σώμα, κλπ., ανάλογα με τη νομική μορφή του οικονομικού φορέα), συνοδευόμενα από υπεύθυνη δήλωση του νόμιμου εκπροσώπου ότι εξακολουθούν να ισχύουν κατά την υποβολή τους.

Σε περίπτωση που για τη διενέργεια της παρούσας διαδικασίας ανάθεσης έχουν χορηγηθεί εξουσίες σε πρόσωπο πλέον αυτών που αναφέρονται στα παραπάνω έγγραφα, προσκομίζεται επιπλέον απόφαση- πρακτικό του αρμοδίου καταστατικού οργάνου διοίκησης του νομικού προσώπου με την οποία χορηγήθηκαν οι σχετικές εξουσίες. Όσον αφορά τα φυσικά πρόσωπα, εφόσον έχουν χορηγηθεί εξουσίες σε τρίτα πρόσωπα, προσκομίζεται εξουσιοδότηση του οικονομικού φορέα.

Οι αλλοδαποί οικονομικοί φορείς προσκομίζουν τα προβλεπόμενα, κατά τη νομοθεσία της χώρας εγκατάστασης, αποδεικτικά έγγραφα, και εφόσον δεν προβλέπονται, υπεύθυνη δήλωση του νόμιμου εκπροσώπου, από την οποία αποδεικνύονται τα ανωτέρω ως προς τη νόμιμη σύσταση, μεταβολές και εκπροσώπηση του οικονομικού φορέα.

Οι ως άνω υπεύθυνες δηλώσεις γίνονται αποδεκτές, εφόσον έχουν συνταχθεί μετά την κοινοποίηση της πρόσκλησης για την υποβολή των δικαιολογητικών.

Από τα ανωτέρω έγγραφα πρέπει να προκύπτουν η νόμιμη σύσταση του οικονομικού φορέα, όλες οι σχετικές τροποποιήσεις των καταστατικών, το/τα πρόσωπο/α που δεσμεύει/ουν νόμιμα την εταιρία κατά την ημερομηνία διενέργειας του διαγωνισμού (νόμιμος εκπρόσωπος, δικαίωμα υπογραφής κλπ.), τυχόν τρίτοι, στους οποίους έχει χορηγηθεί εξουσία εκπροσώπησης, καθώς και η θητεία του/των ή/και των μελών του οργάνου διοίκησης/ νόμιμου εκπροσώπου.

Β.6. Οι οικονομικοί φορείς που είναι εγγεγραμμένοι σε επίσημους καταλόγους που προβλέπονται από τις εκάστοτε ισχύουσες εθνικές διατάξεις ή διαθέτουν πιστοποίηση από οργανισμούς πιστοποίησης που συμμορφώνονται με τα ευρωπαϊκά πρότυπα πιστοποίησης, κατά την έννοια του Παραρτήματος VII του Προσαρτήματος Α' του ν. 4412/2016, μπορούν να προσκομίζουν στις αναθέτουσες αρχές πιστοποιητικό εγγραφής εκδιδόμενο από την αρμόδια αρχή ή το πιστοποιητικό που εκδίδεται από τον αρμόδιο οργανισμό πιστοποίησης.

Στα πιστοποιητικά αυτά αναφέρονται τα δικαιολογητικά βάσει των οποίων έγινε η εγγραφή των εν λόγω οικονομικών φορέων στον επίσημο κατάλογο ή η πιστοποίηση και η κατάταξη στον εν λόγω κατάλογο.

Η πιστοποιούμενη εγγραφή στους επίσημους καταλόγους από τους αρμόδιους οργανισμούς ή το πιστοποιητικό, που εκδίδεται από τον οργανισμό πιστοποίησης, συνιστά τεκμήριο καταλληλότητας όσον αφορά τις απαιτήσεις ποιοτικής επιλογής, τις οποίες καλύπτει ο επίσημος κατάλογος ή το πιστοποιητικό.

Οι οικονομικοί φορείς που είναι εγγεγραμμένοι σε επίσημους καταλόγους απαλλάσσονται από την υποχρέωση υποβολής των δικαιολογητικών που αναφέρονται στο πιστοποιητικό εγγραφής τους. Ειδικώς όσον αφορά την καταβολή των εισφορών κοινωνικής ασφάλισης και των φόρων και

τελών, προσκομίζονται επιπροσθέτως της βεβαίωσης εγγραφής στον επίσημο κατάλογο και πιστοποιητικά, κατά τα οριζόμενα ανωτέρω στην περίπτωση Β.1, υποπερ. i, ii και iii της περ. β.

Β.7. Οι ενώσεις οικονομικών φορέων που υποβάλλουν κοινή προσφορά, υποβάλλουν τα παραπάνω, κατά περίπτωση δικαιολογητικά, για κάθε οικονομικό φορέα που συμμετέχει στην ένωση, σύμφωνα με τα ειδικότερα προβλεπόμενα στο άρθρο 19 παρ. 2 του ν. 4412/2016.

Β.8. Στην περίπτωση που οικονομικός φορέας επιθυμεί να στηριχθεί στις ικανότητες άλλων φορέων, σύμφωνα με την παράγραφο 2.2.8 για την απόδειξη ότι θα έχει στη διάθεσή του τους αναγκαίους πόρους, προσκομίζει, ιδίως, σχετική έγγραφη δέσμευση των φορέων αυτών για τον σκοπό αυτό. Ειδικότερα, προσκομίζεται έγγραφο (συμφωνητικό ή σε περίπτωση νομικού προσώπου απόφαση του αρμοδίου οργάνου διοίκησης αυτού ή σε περίπτωση φυσικού προσώπου υπεύθυνη δήλωση), δυνάμει του οποίου αμφότεροι, διαγωνιζόμενος οικονομικός φορέας και τρίτος φορέας, εγκρίνουν τη μεταξύ τους συνεργασία για την κατά περίπτωση παροχή προς τον διαγωνιζόμενο της χρηματοοικονομικής ή/και τεχνικής ή/και επαγγελματικής ικανότητας του φορέα, ώστε αυτή να είναι στη διάθεση του διαγωνιζόμενου για την εκτέλεση της Σύμβασης. Η σχετική αναφορά θα πρέπει να είναι λεπτομερής και να αναφέρει κατ'ελάχιστον τους συγκεκριμένους πόρους που θα είναι διαθέσιμοι για την εκτέλεση της σύμβασης και τον τρόπο δια του οποίου θα χρησιμοποιηθούν αυτοί για την εκτέλεση της σύμβασης. Ο τρίτος θα δεσμεύεται ρητά ότι θα διαθέσει στον διαγωνιζόμενο τους συγκεκριμένους πόρους κατά τη διάρκεια της σύμβασης και ο διαγωνιζόμενος ότι θα κάνει χρήση αυτών σε περίπτωση που του ανατεθεί η σύμβαση.

Β.9. Στην περίπτωση που ο οικονομικός φορέας δηλώνει στην προσφορά του ότι θα κάνει χρήση υπεργολάβων, στις ικανότητες των οποίων δεν στηρίζεται, προσκομίζεται υπεύθυνη δήλωση του προσφέροντος με αναφορά του τμήματος της σύμβασης το οποίο προτίθεται να αναθέσει σε τρίτους υπό μορφή υπεργολαβίας και υπεύθυνη δήλωση των υπεργολάβων ότι αποδέχονται την εκτέλεση των εργασιών.

Β.10. Επισημαίνεται ότι γίνονται αποδεκτές:

- οι ένορκες βεβαιώσεις που αναφέρονται στην παρούσα Διακήρυξη, εφόσον έχουν συνταχθεί έως τρεις (3) μήνες πριν από την υποβολή τους,
- οι υπεύθυνες δηλώσεις, εφόσον έχουν συνταχθεί μετά την κοινοποίηση της πρόσκλησης για την υποβολή των δικαιολογητικών. Σημειώνεται ότι δεν απαιτείται θεώρηση του γνησίου της υπογραφής τους.

2.3 Κριτήρια Ανάθεσης

Κριτήριο ανάθεσης της Σύμβασης είναι η πλέον συμφέρουσα από οικονομική άποψη προσφορά βάσει τιμής.

Η συμμετοχή στο διαγωνισμό γίνεται με ευθύνη του υποψηφίου, ο οποίος εξ αυτού και μόνον του λόγου δεν αντλεί δικαίωμα αποζημίωσης. Η συμμετοχή στο διαγωνισμό συνεπάγεται πλήρη αποδοχή, εκ μέρους του υποψηφίου, των όρων διενέργειας του διαγωνισμού, όπως εξειδικεύονται στην παρούσα, στο σύνολό τους.

Η Αναθέτουσα Αρχή δεν δεσμεύεται για την τελική ανάθεση της σύμβασης και δικαιούται ως ο Νόμος ορίζει να την αναθέσει, να ματαιώσει, να αναβάλει ή να επαναλάβει τη σχετική διαδικασία με ίδιους ή νέους όρους, ως ο νόμος ορίζει, χωρίς καμία υποχρέωση για καταβολή αμοιβής ή

αποζημίωσης, εξ αυτού του λόγου, στους υποψηφίους. Οι υποψήφιοι ανάδοχοι δεν δικαιούνται ουδεμία αποζημίωση για δαπάνες σχετικές με τη σύνταξη και υποβολή στοιχείων που αναφέρονται στην παρούσα.

Όλα τα στοιχεία που υποβάλλονται στο πλαίσιο του παρόντος διαγωνισμού είναι δεσμευτικά για τους υποψηφίους.

Η Επιτροπή Διαγωνισμού, καθώς και η Οικονομική Επιτροπή, επιφυλάσσονται, εφόσον το κρίνουν απαραίτητο, να κάνουν ενδεικτικό έλεγχο επαλήθευσης στοιχείων, που θα υποβληθούν από τους υποψηφίους.

2.4 Κατάρτιση - Περιεχόμενο Προσφορών

2.4.1 Γενικοί όροι υποβολής προσφορών

Οι προσφορές υποβάλλονται με βάση τις απαιτήσεις που ορίζονται στη μελέτη της Δ/σης Περιβάλλοντος (Τεχνική Έκθεση και Προϋπολογισμός) και αποτελούν αναπόσπαστο μέρος της Διακήρυξης. Δεν επιτρέπονται εναλλακτικές προσφορές .

Η ένωση οικονομικών φορέων υποβάλλει κοινή προσφορά, η οποία υπογράφεται υποχρεωτικά ηλεκτρονικά είτε από όλους τους οικονομικούς φορείς που αποτελούν την ένωση, είτε από εκπρόσωπό τους νομίμως εξουσιοδοτημένο.

Στην προσφορά, δηλώνεται η έκταση και το είδος της συμμετοχής του (συμπεριλαμβανομένης της κατανομής αμοιβής μεταξύ τους) κάθε μέλους της ένωσης, καθώς και ο εκπρόσωπος/συντονιστής αυτής. Η εν λόγω δήλωση περιλαμβάνεται είτε στο ΕΕΕΣ (Μέρος ΙΙ. Ενότητα Α) είτε στη συνοδευτική αυτού υπεύθυνη δήλωση που δύναται να υποβάλλουν τα μέλη της ένωσης. Για την υπογραφή της προδικαστικής προσφυγής από τον εκπρόσωπο / συντονιστή της ένωσης απαιτείται ρητή εξουσιοδότηση. Η εν λόγω εξουσιοδότηση μπορεί να περιλαμβάνεται είτε στο ΕΕΕΣ (Μέρος ΙΙ. Ενότητα Α), είτε στη συνοδευτική αυτού υπεύθυνη δήλωση, είτε στα έγγραφα συμφωνίας των οικονομικών φορέων για συμμετοχή στο διαγωνισμό ως ένωση, είτε στα πρακτικά των αρμοδίων οργάνων διοίκησης των μελών της ένωσης.

Οι οικονομικοί φορείς μπορούν να αποσύρουν την προσφορά τους, πριν την καταληκτική ημερομηνία υποβολής προσφοράς, χωρίς να απαιτείται έγκριση εκ μέρους του αποφαινόμενου οργάνου της αναθέτουσας αρχής, υποβάλλοντας έγγραφη ειδοποίηση προς την αναθέτουσα αρχή μέσω της λειτουργικότητας «Επικοινωνία» του ΕΣΗΔΗΣ.

2.4.2 Χρόνος και Τρόπος υποβολής προσφορών

2.4.2.1. Οι προσφορές υποβάλλονται από τους ενδιαφερόμενους ηλεκτρονικά, μέσω του ΕΣΗΔΗΣ, μέχρι την καταληκτική ημερομηνία και ώρα που ορίζει η παρούσα διακήρυξη, στην Ελληνική Γλώσσα, σε ηλεκτρονικό φάκελο, σύμφωνα με τα αναφερόμενα στον ν.4412/2016, ιδίως στα άρθρα 36 και 37 και στην κατ' εξουσιοδότηση και στην κατ' εξουσιοδότηση της παρ. 5 του άρθρου 36 του ν.4412/2016 εκδοθείσα υπ' αριθμ. 64233/08.06.2021 (Β'2453/ 09.06.2021) Κοινή Απόφαση των Υπουργών Ανάπτυξης και Επενδύσεων και Ψηφιακής Διακυβέρνησης με θέμα «Ρυθμίσεις τεχνικών ζητημάτων που αφορούν την ανάθεση των Δημοσίων Συμβάσεων Προμηθειών και Υπηρεσιών με χρήση των επιμέρους εργαλείων και διαδικασιών του Εθνικού

Συστήματος Ηλεκτρονικών Δημοσίων Συμβάσεων (ΕΣΗΔΗΣ)», εφεξής «Κ.Υ.Α. ΕΣΗΔΗΣ Προμήθειες και Υπηρεσίες»

Για τη συμμετοχή στο διαγωνισμό οι ενδιαφερόμενοι οικονομικοί φορείς απαιτείται να διαθέτουν προηγμένη ηλεκτρονική υπογραφή που υποστηρίζεται τουλάχιστον από αναγνωρισμένο (εγκεκριμένο) πιστοποιητικό, το οποίο χορηγήθηκε από πάροχο υπηρεσιών πιστοποίησης, ο οποίος περιλαμβάνεται στον κατάλογο εμπιστευσης που προβλέπεται στην απόφαση 2009/767/ΕΚ και σύμφωνα με τα οριζόμενα στο Κανονισμό (ΕΕ) 910/2014 και να εγγραφούν στο ΕΣΗΔΗΣ, σύμφωνα με την περ. β της παρ. 2 του άρθρου 37 του ν. 4412/2016 και τις διατάξεις του άρθρου 6 της Κ.Υ.Α. ΕΣΗΔΗΣ Προμήθειες και Υπηρεσίες.

2.4.2.2. Ο χρόνος υποβολής της προσφοράς μέσω του ΕΣΗΔΗΣ βεβαιώνεται αυτόματα από το ΕΣΗΔΗΣ με υπηρεσίες χρονοσήμανσης, σύμφωνα με τα οριζόμενα στο άρθρο 37 του ν. 4412/2016 και τις διατάξεις του άρθρου 10 της ως άνω κοινής υπουργικής απόφασης.

Μετά την παρέλευση της καταληκτικής ημερομηνίας και ώρας, δεν υπάρχει η δυνατότητα υποβολής προσφοράς στο ΕΣΗΔΗΣ. Σε περιπτώσεις τεχνικής αδυναμίας λειτουργίας του ΕΣΗΔΗΣ, η αναθέτουσα αρχή ρυθμίζει τα της συνέχειας του διαγωνισμού με αιτιολογημένη απόφασή της.

2.4.2.3. Οι οικονομικοί φορείς υποβάλλουν με την προσφορά τους τα ακόλουθα σύμφωνα με τις διατάξεις του άρθρου 13 της Κ.Υ.Α. ΕΣΗΔΗΣ Προμήθειες και Υπηρεσίες:

(α) έναν ηλεκτρονικό (υπο)φάκελο με την ένδειξη «Δικαιολογητικά Συμμετοχής–Τεχνική Προσφορά», στον οποίο περιλαμβάνεται το σύνολο των κατά περίπτωση απαιτούμενων δικαιολογητικών και η τεχνική προσφορά, σύμφωνα με τις διατάξεις της κείμενης νομοθεσίας και την παρούσα.

(β) έναν ηλεκτρονικό (υπο)φάκελο με την ένδειξη «Οικονομική Προσφορά», στον οποίο περιλαμβάνεται η οικονομική προσφορά του οικονομικού φορέα και το σύνολο των κατά περίπτωση απαιτούμενων δικαιολογητικών.

Από τον Οικονομικό Φορέα σημαίνονται, με χρήση της σχετικής λειτουργικότητας του ΕΣΗΔΗΣ, τα στοιχεία εκείνα της προσφοράς του που έχουν εμπιστευτικό χαρακτήρα σύμφωνα με τα οριζόμενα στο άρθρο 21 του ν. 4412/2016. Εφόσον ένας οικονομικός φορέας χαρακτηρίζει πληροφορίες ως εμπιστευτικές, λόγω ύπαρξης τεχνικού ή εμπορικού απορρήτου, στη σχετική δήλωσή του, αναφέρει ρητά όλες τις σχετικές διατάξεις νόμου ή διοικητικές πράξεις που επιβάλλουν την εμπιστευτικότητα της συγκεκριμένης πληροφορίας.

Δεν χαρακτηρίζονται ως εμπιστευτικές, πληροφορίες σχετικά με τις τιμές μονάδας, τις προσφερόμενες ποσότητες, την οικονομική προσφορά και τα στοιχεία της τεχνικής προσφοράς που χρησιμοποιούνται για την αξιολόγησή της.

2.4.2.4 Εφόσον οι Οικονομικοί Φορείς καταχωρίσουν τα στοιχεία, μετα δεδομένα και συνημμένα ηλεκτρονικά αρχεία, που αφορούν δικαιολογητικά συμμετοχής-τεχνικής προσφοράς και οικονομικής προσφοράς τους στις αντίστοιχες ειδικές ηλεκτρονικές φόρμες του ΕΣΗΔΗΣ, στην συνέχεια, μέσω σχετικής λειτουργικότητας, εξάγουν αναφορές (εκτυπώσεις) σε μορφή ηλεκτρονικών αρχείων με μορφότυπο PDF, τα οποία αποτελούν συνοπτική αποτύπωση των καταχωρισμένων στοιχείων. Τα ηλεκτρονικά αρχεία των εν λόγω αναφορών (εκτυπώσεων) υπογράφονται ψηφιακά, σύμφωνα με τις προβλεπόμενες διατάξεις (περ. β της παρ. 2 του άρθρου 37) και επισυνάπτονται από τον Οικονομικό Φορέα στους αντίστοιχους υποφακέλους. Επισημαίνεται ότι η εξαγωγή και η επισύναψη των προαναφερθέντων αναφορών (εκτυπώσεων)

δύνата να πραγματοποιείται για κάθε υποφάκελο ξεχωριστά, από τη στιγμή που έχει ολοκληρωθεί η καταχώριση των στοιχείων σε αυτόν.

2.4.2.5 Ειδικότερα, όσον αφορά τα συνημμένα ηλεκτρονικά αρχεία της προσφοράς, οι Οικονομικοί Φορείς τα καταχωρίζουν στους ανωτέρω (υπο)φακέλους μέσω του Υποσυστήματος, ως εξής :

Τα έγγραφα που καταχωρίζονται στην ηλεκτρονική προσφορά, και δεν απαιτείται να προσκομισθούν και σε έντυπη μορφή, γίνονται αποδεκτά κατά περίπτωση, σύμφωνα με τα προβλεπόμενα στις διατάξεις:

α) είτε των άρθρων 13, 14 και 28 του ν. 4727/2020 (Α' 184) περί ηλεκτρονικών δημοσίων εγγράφων που φέρουν ηλεκτρονική υπογραφή ή σφραγίδα και, εφόσον πρόκειται για αλλοδαπά δημόσια ηλεκτρονικά έγγραφα, εάν φέρουν επισημείωση e-Apostille

β) είτε των άρθρων 15 και 27 του ν. 4727/2020 (Α' 184) περί ηλεκτρονικών ιδιωτικών εγγράφων που φέρουν ηλεκτρονική υπογραφή ή σφραγίδα

γ) είτε του άρθρου 11 του ν. 2690/1999 (Α' 45),

δ) είτε της παρ. 2 του άρθρου 37 του ν. 4412/2016, περί χρήσης ηλεκτρονικών υπογραφών σε ηλεκτρονικές διαδικασίες δημοσίων συμβάσεων,

ε) είτε της παρ. 8 του άρθρου 92 του ν. 4412/2016, περί συνυποβολής υπεύθυνης δήλωσης στην περίπτωση απλής φωτοτυπίας ιδιωτικών εγγράφων.

Επιπλέον, δεν προσκομίζονται σε έντυπη μορφή τα ΦΕΚ και ενημερωτικά και τεχνικά φυλλάδια και άλλα έντυπα, εταιρικά ή μη, με ειδικό τεχνικό περιεχόμενο, δηλαδή έντυπα με αμιγώς τεχνικά χαρακτηριστικά, όπως αριθμούς, αποδόσεις σε διεθνείς μονάδες, μαθηματικούς τύπους και σχέδια.

Ειδικότερα, τα στοιχεία και δικαιολογητικά για τη συμμετοχή του Οικονομικού Φορέα στη διαδικασία καταχωρίζονται από αυτόν σε μορφή ηλεκτρονικών αρχείων με μορφότυπο PDF.

Έως την ημέρα και ώρα αποσφράγισης των προσφορών προσκομίζονται με ευθύνη του οικονομικού φορέα στην αναθέτουσα αρχή, σε έντυπη μορφή και σε κλειστό/ούς φάκελο/ους, στον οποίο αναγράφεται ο αποστολέας και ως παραλήπτης η Επιτροπή Διαγωνισμού του παρόντος διαγωνισμού, τα στοιχεία της ηλεκτρονικής προσφοράς του, τα οποία απαιτείται να προσκομισθούν σε πρωτότυπη μορφή.

Τέτοια στοιχεία και δικαιολογητικά ενδεικτικά είναι :

α) η πρωτότυπη εγγυητική επιστολή συμμετοχής, πλην των περιπτώσεων που αυτή εκδίδεται ηλεκτρονικά, άλλως η προσφορά απορρίπτεται ως απαράδεκτη,

β) αυτά που δεν υπάγονται στις διατάξεις του άρθρου 11 παρ. 2 του ν. 2690/1999, Ενδεικτικά συμβολαιογραφικές ένορκες βεβαιώσεις ή λοιπά συμβολαιογραφικά έγγραφα,

γ) ιδιωτικά έγγραφα τα οποία δεν έχουν επικυρωθεί από δικηγόρο ή δεν φέρουν θεώρηση από υπηρεσίες και φορείς της περίπτωσης α της παρ. 2 του άρθρου 11 του ν. 2690/1999 ή δεν συνοδεύονται από υπεύθυνη δήλωση για την ακρίβειά τους, καθώς και

δ) τα αλλοδαπά δημόσια έντυπα έγγραφα που φέρουν την επισημείωση της Χάγης (Apostille), ή προξενική θεώρηση και δεν έχουν επικυρωθεί από δικηγόρο.

Σε περίπτωση μη υποβολής ενός ή περισσότερων από τα ως άνω στοιχεία και δικαιολογητικά που υποβάλλονται σε έντυπη μορφή, πλην της πρωτότυπης εγγύησης συμμετοχής, η αναθέτουσα αρχή δύναται να ζητήσει τη συμπλήρωση και υποβολή τους, σύμφωνα με το άρθρο 102 του ν. 4412/2016.

Στα αλλοδαπά δημόσια έγγραφα και δικαιολογητικά εφαρμόζεται η Συνθήκη της Χάγης της 5ης.10.1961, που κυρώθηκε με το ν. 1497/1984 (Α'188), εφόσον συντάσσονται σε κράτη που έχουν προσχωρήσει στην ως άνω Συνθήκη, άλλως φέρουν προξενική θεώρηση. Απαλλάσσονται από την απαίτηση επικύρωσης (με Apostille ή Προξενική Θεώρηση) αλλοδαπά δημόσια έγγραφα όταν καλύπτονται από διμερείς ή πολυμερείς συμφωνίες που έχει συνάψει η Ελλάδα (ενδεικτικά «Σύμβαση νομικής συνεργασίας μεταξύ Ελλάδας και Κύπρου – 05.03.1984» (κυρωτικός ν.1548/1985, «Σύμβαση περί απαλλαγής από την επικύρωση ορισμένων πράξεων και εγγράφων – 15.09.1977» (κυρωτικός ν.4231/2014)). Επίσης, απαλλάσσονται από την απαίτηση επικύρωσης ή παρόμοιας διατύπωσης δημόσια έγγραφα που εκδίδονται από τις αρχές κράτους μέλους που υπάγονται στον Καν ΕΕ 2016/1191 για την απλούστευση των απαιτήσεων για την υποβολή ορισμένων δημοσίων εγγράφων στην ΕΕ, όπως, ενδεικτικά, το λευκό ποινικό μητρώο, υπό τον όρο ότι τα σχετικά με το γεγονός αυτό δημόσια έγγραφα εκδίδονται για πολίτη της Ένωσης από τις αρχές του κράτους μέλους της ιθαγένειάς του.

Σημειώνεται ότι, γίνονται υποχρεωτικά αποδεκτά ευκρινή φωτοαντίγραφα εγγράφων που έχουν εκδοθεί από αλλοδαπές αρχές και έχουν επικυρωθεί από δικηγόρο, σύμφωνα με τα προβλεπόμενα στην παρ. 2 περ. β του άρθρου 11 του ν. 2690/1999 “Κώδικας Διοικητικής Διαδικασίας”, όπως αντικαταστάθηκε ως άνω με το άρθρο 1 παρ.2 του ν.4250/2014.

Οι πρωτότυπες εγγυήσεις συμμετοχής, πλην των εγγυήσεων που εκδίδονται ηλεκτρονικά, προσκομίζονται με ευθύνη του οικονομικού φορέα, σε κλειστό φάκελο, στον οποίο αναγράφεται ο αποστολέας, τα στοιχεία του παρόντος διαγωνισμού και ως παραλήπτης η Επιτροπή Διαγωνισμού, το αργότερο πριν την ημερομηνία και ώρα αποσφράγισης των προσφορών που ορίζεται στην παρ. 3.1 της παρούσας, άλλως η προσφορά απορρίπτεται ως απαράδεκτη μετά από γνώμη της Επιτροπής Διαγωνισμού.

Η προσκόμιση των εγγυήσεων συμμετοχής πραγματοποιείται είτε με κατάθεση του ως άνω φακέλου στην υπηρεσία πρωτοκόλλου της αναθέτουσας αρχής, είτε με την αποστολή του ταχυδρομικώς, επί αποδείξει. Το βάρος απόδειξης της έγκαιρης προσκόμισης φέρει ο οικονομικός φορέας. Το εμπρόθεσμο αποδεικνύεται με την επίκληση του αριθμού πρωτοκόλλου ή την προσκόμιση του σχετικού αποδεικτικού αποστολής κατά περίπτωση.

Στην περίπτωση που επιλεγεί η αποστολή του φακέλου της εγγύησης συμμετοχής ταχυδρομικώς, ο οικονομικός φορέας αναρτά, εφόσον δεν διαθέτει αριθμό έγκαιρης εισαγωγής του φακέλου του στο πρωτόκολλο της αναθέτουσας αρχής, το αργότερο έως την ημερομηνία και ώρα αποσφράγισης των προσφορών, μέσω της λειτουργικότητας «Επικοινωνία», τα σχετικά αποδεικτικά στοιχεία προσκόμισης (αποδεικτικό κατάθεσης σε υπηρεσίες ταχυδρομείου-ταχυμεταφορών), προκειμένου να ενημερώσει την αναθέτουσα αρχή περί της τήρησης της υποχρέωσής του σχετικά με την (εμπρόθεσμη) προσκόμιση της εγγύησης συμμετοχής του στον παρόντα διαγωνισμό.

2.4.3 Περιεχόμενα Φακέλου «Δικαιολογητικά Συμμετοχής- Τεχνική Προσφορά»

2.4.3.1 Δικαιολογητικά Συμμετοχής

Τα στοιχεία και δικαιολογητικά για την συμμετοχή των προσφερόντων στη διαγωνιστική διαδικασία περιλαμβάνουν με ποινή αποκλεισμού τα ακόλουθα υπό α, β και γ στοιχεία:

α) το Ευρωπαϊκό Ενιαίο Έγγραφο Σύμβασης (ΕΕΕΣ), όπως προβλέπεται στις παρ. 1 και 3 του άρθρου 79 του ν. 4412/2016 και τη συνοδευτική υπεύθυνη δήλωση με την οποία ο οικονομικός φορέας δύναται να διευκρινίζει τις πληροφορίες που παρέχει με το ΕΕΕΣ σύμφωνα με την παρ. 9 του ίδιου άρθρου,

Οι προσφέροντες συμπληρώνουν το σχετικό ΕΕΕΣ, το οποίο αποτελεί αναπόσπαστο μέρος της παρούσας διακήρυξης ως ΠΑΡΑΡΤΗΜΑ ΙΙ.

Η συμπλήρωσή του δύναται να πραγματοποιηθεί με χρήση του συνδέσμου <https://espd.eprocurement.gov.gr>. Επίσης το υποσύστημα αυτό είναι προσβάσιμο μέσω του σχετικού συνδέσμου «PromitheusESPDint» στην αρχική σελίδα της Διαδικτυακή Πύλης «Προμηθεύς» (www.promitheus.gov.gr).

Οι Οικονομικοί Φορείς δύναται (και προτείνεται) για αυτό το σκοπό να αξιοποιήσουν το αντίστοιχο ηλεκτρονικό αρχείο με μορφότυπο XML που αποτελεί επικουρικό στοιχείο των εγγράφων της σύμβασης.

Σε κάθε περίπτωση οι οικονομικοί φορείς μπορούν να προσφεύγουν απευθείας στην ηλεκτρονική υπηρεσία του ΕΣΗΔΗΣ (<https://espd.eprocurement.gov.gr>) να δημιουργούν το ΕΕΕΣ, να συμπληρώνουν με ευθύνη τους όλα τα δεδομένα που αφορούν τη συγκεκριμένη διαδικασία σύναψης σύμβασης και αναφέρονται στην διακήρυξη και να συμπληρώνουν τις σχετικές απαντήσεις.

Το συμπληρωμένο από τον Οικονομικό Φορέα ΕΕΕΣ καθώς και η τυχόν συνοδευτική αυτού υπεύθυνη δήλωση, υποβάλλονται σύμφωνα με την περίπτωση δ της παραγράφου 2.4.2.5 της παρούσας, σε ψηφιακά υπογεγραμμένο ηλεκτρονικό αρχείο με μορφότυπο PDF.

Σημείωση: Τα παραπάνω (υποβολή ΕΕΕΣ) ισχύουν και στην περίπτωση τρίτων στις δυνατότητες των οποίων στηρίζεται ο συμμετέχων οικονομικός φορέας, υπεργολάβων στις δυνατότητες των οποίων στηρίζεται ο συμμετέχων οικονομικός φορέας, καθώς και για τους υπεργολάβους στις δυνατότητες των οποίων δεν στηρίζεται ο συμμετέχων οικονομικός φορέας εφόσον, στην τελευταία αυτή περίπτωση, το(α) τμήμα(τα) της σύμβασης, το(α) οποίο(α) ο ανάδοχος προτίθεται να αναθέσει υπό μορφή υπεργολαβίας σε τρίτους, υπερβαίνουν σωρευτικά το ποσοστό του τριάντα τοις εκατό (30%) της συνολικής αξίας της σύμβασης για το τμήμα που συμμετέχει κι εφόσον είναι γνωστοί κατά τη συγκεκριμένη χρονική στιγμή.

β) την εγγύηση συμμετοχής, όπως προβλέπεται στο άρθρο 72 του Ν.4412/2016 και τις παραγράφους 2.1.5 και 2.2.2 αντίστοιχα της παρούσας διακήρυξης.

γ) την βεβαίωση πιστοληπτικής ικανότητας, από αναγνωρισμένη τράπεζα ύψους τουλάχιστον ίσου με το 50% του προϋπολογισμού της μελέτης χωρίς ΦΠΑ, έκδοσης εντός του τελευταίου μήνα πριν την ημερομηνία υποβολής της προσφοράς.

2.4.3.2 Τεχνική Προσφορά

Η τεχνική προσφορά καλύπτει όλες τις απαιτήσεις και τις προδιαγραφές που έχουν τεθεί από την αναθέτουσα αρχή με τη μελέτη της Δ/νσης Περιβάλλοντος, περιγράφοντας ακριβώς πώς οι συγκεκριμένες απαιτήσεις και προδιαγραφές πληρούνται. Περιλαμβάνει ιδίως τα έγγραφα και δικαιολογητικά, βάσει των οποίων θα αξιολογηθεί η καταλληλότητα των προσφερόμενων ειδών, με βάση το κριτήριο ανάθεσης, σύμφωνα με τα αναλυτικώς αναφερόμενα στην ως άνω μελέτη.

Η Τεχνική Προσφορά συντάσσεται συμπληρώνοντας την αντίστοιχη ειδική ηλεκτρονική φόρμα του συστήματος. Στην συνέχεια, το σύστημα παράγει σχετικό ηλεκτρονικό αρχείο, σε μορφή pdf, το οποίο υπογράφεται ψηφιακά και υποβάλλεται από τον προσφέροντα. Τα στοιχεία που περιλαμβάνονται στην ειδική ηλεκτρονική φόρμα του συστήματος και του παραγόμενου ψηφιακά υπογεγραμμένου ηλεκτρονικού αρχείου πρέπει να ταυτίζονται. Σε αντίθετη περίπτωση, το σύστημα παράγει σχετικό μήνυμα και ο προσφέρων καλείται να παράγει εκ νέου το ηλεκτρονικό αρχείο pdf.

Ο φάκελος της Τεχνικής Προσφοράς πρέπει να περιλαμβάνει, με ποινή αποκλεισμού, τα ακόλουθα συνημμένα σε αρχείο pdf:

- **Υπεύθυνη Δήλωση του Ν. 1599/1986 (Α'75)**, του οικονομικού φορέα στην οποία να δηλώνεται:
 - α) Τα προσφερόμενα είδη είναι σύμφωνα με τα ζητούμενα στις τεχνικές προδιαγραφές της μελέτης.
 - β) Έχουν λάβει γνώση των όρων διακήρυξης, των τεχνικών προδιαγραφών της παρούσης προμήθειας και συμφωνούν με αυτούς και τους αποδέχονται ανεπιφύλακτα.
 - γ) Ο χρόνος παράδοσης των ειδών ελευθέρων και έτοιμων προς χρήση σε χώρους που θα υποδείξει ο Δήμος κατόπιν της εκάστοτε παραγγελίας, ο οποίος δεν είναι δυνατόν να είναι μεγαλύτερος από τον ζητούμενο.
 - δ) Ότι θα προβεί σε αντικατάσταση των ειδών που τυχόν θα παρουσιάσουν ελαττώματα ή δεν θα πληρούν τις απαιτήσεις της υπηρεσίας, σύμφωνα με τη σχετική μελέτη καθώς τους χρόνους που αναλαμβάνει να τα πραγματοποιήσει.

➤ **Με την προσφορά κάθε διαγωνιζόμενου θα δίδονται υποχρεωτικά με ποινή αποκλεισμού τα παρακάτω στοιχεία για τα άρθρα: 1, 2 & 3 της Τεχνικής Περιγραφής της μελέτης:**

- Όλα τα τεχνικά στοιχεία και εικόνες (Ενημερωτικά και τεχνικά φυλλάδια και άλλα έντυπα με ειδικό τεχνικό περιεχόμενο) στην Ελληνική ή στην αγγλική γλώσσα.
- Κατάθεση πιστοποιητικών – πιστοποίηση της σειράς ISO 9001:2015, ISO 14001:2015 και ISO 45001:2018, ή ισοδύναμα αυτών, διαπιστευμένα του κατασκευαστή του/των συγκεκριμένου/ων είδους/ων καθώς και του διαγωνιζόμενου για εμπορία του υπό προμήθεια είδους.

Οι οικονομικοί φορείς αναφέρουν: το τμήμα της σύμβασης που προτίθενται να αναθέσουν υπό μορφή υπεργολαβίας σε τρίτους καθώς και τους υπεργολάβους που προτείνουν.

Η παράλειψη προσκόμισης έστω και ενός από τα ανωτέρω δικαιολογητικά συμμετοχής/τεχνικής προσφοράς ή η μη προσήκουσα υποβολή τους σύμφωνα με τις απαιτήσεις της διακήρυξης και του νόμου, συνεπάγεται τον υποχρεωτικό αποκλεισμό του ενδιαφερόμενου οικονομικού φορέα από το διαγωνισμό, με την επιφύλαξη των διατάξεων του άρθρου 102 ν.4412/2016.

Το αυτό ισχύει και σε περίπτωση που διαπιστωθεί καθ' οιονδήποτε τρόπο ότι ο διαγωνιζόμενος οικονομικός φορέας υπέβαλε υπεύθυνες δηλώσεις με αναληθές ή ανακριβές περιεχόμενο.

Επισημαίνεται ότι η μη υποβολή όλων των δικαιολογητικών συμμετοχής από όλους τους οικονομικούς φορείς πλήττει τις αρχές της διαφάνειας, της ισότητας συμμετοχής καθώς και του ελεύθερου ανταγωνισμού στις διαδικασίες για την κατάρτιση των δημοσίων συμβάσεων.

2.4.4 Περιεχόμενα Φακέλου «Οικονομική Προσφορά» / Τρόπος σύνταξης και υποβολής οικονομικών προσφορών

Η Οικονομική Προσφορά συντάσσεται με βάση το αναγραφόμενο στην παρούσα κριτήριο ανάθεσης (χαμηλότερη τιμή), όπως ορίζεται σύμφωνα με τα οριζόμενα στη μελέτη της Δ/σης Περιβάλλοντος:

Η τιμή της παρεχόμενης προμήθειας δίνεται σε ευρώ ανά μονάδα.

Στην τιμή περιλαμβάνονται οι υπέρ τρίτων κρατήσεις, ως και κάθε άλλη επιβάρυνση, σύμφωνα με την κείμενη νομοθεσία, μη συμπεριλαμβανομένου Φ.Π.Α., για την παροχή των υπηρεσιών στον τόπο και με τον τρόπο που προβλέπεται στα έγγραφα της σύμβασης.

Οι υπέρ τρίτων κρατήσεις υπόκεινται στο εκάστοτε ισχύον αναλογικό τέλος χαρτοσήμου 3% και στην επ' αυτού εισφορά υπέρ ΟΓΑ 20%.

Οι προσφερόμενες τιμές είναι σταθερές καθ' όλη τη διάρκεια της σύμβασης και δεν αναπροσαρμόζονται.

Ως απαράδεκτες θα απορρίπτονται προσφορές στις οποίες:

α) δεν δίνεται τιμή σε ΕΥΡΩ ή καθορίζεται σχέση ΕΥΡΩ προς ξένο νόμισμα,

β) δεν προκύπτει με σαφήνεια η προσφερόμενη τιμή, με την επιφύλαξη του άρθρου 102 του ν. 4412/2016 και

γ) η τιμή υπερβαίνει τον προϋπολογισμό της σύμβασης που καθορίζεται και τεκμηριώνεται από την αναθέτουσα αρχή στη μελέτη της Δ/σης Περιβάλλοντος η οποία αποτελεί μέρος της παρούσας διακήρυξης.

2.4.5 Χρόνος ισχύος των προσφορών

Οι υποβαλλόμενες προσφορές ισχύουν και δεσμεύουν τους οικονομικούς φορείς για διάστημα έξι (6) μηνών από την επόμενη της καταληκτικής ημερομηνίας ηλεκτρονικής υποβολής προσφορών.

Προσφορά η οποία ορίζει χρόνο ισχύος μικρότερο από τον ανωτέρω προβλεπόμενο απορρίπτεται ως μη κανονική.

Η ισχύς της προσφοράς μπορεί να παρατείνεται εγγράφως, εφόσον τούτο ζητηθεί από την αναθέτουσα αρχή, πριν από τη λήξη της, με αντίστοιχη παράταση της εγγυητικής επιστολής συμμετοχής σύμφωνα με τα οριζόμενα στο άρθρο 72 παρ. 1 α του ν. 4412/2016 και την παράγραφο 2.2.2. της παρούσας, κατ' ανώτατο όριο για χρονικό διάστημα ίσο με την προβλεπόμενη ως άνω αρχική διάρκεια. Σε περίπτωση αιτήματος της αναθέτουσας αρχής για παράταση της ισχύος της προσφοράς, για τους οικονομικούς φορείς, που αποδέχτηκαν την παράταση, πριν τη λήξη ισχύος των προσφορών τους, οι προσφορές ισχύουν και τους δεσμεύουν για το επιπλέον αυτό χρονικό διάστημα.

Μετά τη λήξη και του παραπάνω ανώτατου ορίου χρόνου παράτασης ισχύος της προσφοράς, τα αποτελέσματα της διαδικασίας ανάθεσης ματαιώνονται, εκτός αν η αναθέτουσα αρχή κρίνει, κατά περίπτωση, αιτιολογημένα, ότι η συνέχιση της διαδικασίας εξυπηρετεί το δημόσιο

συμφέρον, οπότε οι οικονομικοί φορείς που συμμετέχουν στη διαδικασία μπορούν να επιλέξουν είτε να παρατείνουν την προσφορά και την εγγύηση συμμετοχής τους, εφόσον τους ζητηθεί πριν την πάροδο του ανωτέρω ανώτατου ορίου παράτασης της προσφοράς τους είτε όχι. Στην τελευταία περίπτωση, η διαδικασία συνεχίζεται με όσους παρέτειναν τις προσφορές τους και αποκλείονται οι λοιποί οικονομικοί φορείς.

Σε περίπτωση που λήξει ο χρόνος ισχύος των προσφορών και δεν ζητηθεί παράταση της προσφοράς, η αναθέτουσα αρχή δύναται με αιτιολογημένη απόφασή της, εφόσον η εκτέλεση της σύμβασης εξυπηρετεί το δημόσιο συμφέρον, να ζητήσει εκ των υστέρων από τους οικονομικούς φορείς που συμμετέχουν στη διαδικασία να παρατείνουν την προσφορά τους.

2.4.6 Λόγοι απόρριψης προσφορών

Η αναθέτουσα αρχή με βάση τα αποτελέσματα του ελέγχου και της αξιολόγησης των προσφορών, απορρίπτει, σε κάθε περίπτωση, προσφορά:

α) η οποία, με την επιφύλαξη του άρθρου 102 του ν. 4412/2016 περί συμπλήρωσης, αποκλίνει αποκλίνει από απαράβατους όρους περί σύνταξης και υποβολής της προσφοράς, ή δεν υποβάλλεται εμπρόθεσμα με τον τρόπο και με το περιεχόμενο που ορίζεται στην παρούσα και συγκεκριμένα στις παραγράφους 2.4.1 (Γενικοί όροι υποβολής προσφορών), 2.4.2. (Χρόνος και τρόπος υποβολής προσφορών), 2.4.3. (Περιεχόμενο φακέλων δικαιολογητικών συμμετοχής, τεχνικής προσφοράς, ειδικά ως προς τους όρους, οι οποίοι ρητώς έχουν καθοριστεί, επί ποινή αποκλεισμού, στην παρούσα Διακήρυξη), 2.4.4. (Περιεχόμενο φακέλου οικονομικής προσφοράς, τρόπος σύνταξης και υποβολής οικονομικών προσφορών, ειδικά ως προς τους όρους, οι οποίοι ρητώς έχουν καθοριστεί, επί ποινή αποκλεισμού, στην παρούσα Διακήρυξη), 2.4.5. (Χρόνος ισχύος προσφορών), 3.1. (Αποσφράγιση και αξιολόγηση προσφορών), 3.2 (Πρόσκληση υποβολής δικαιολογητικών προσωρινού αναδόχου) της παρούσας,

β) η οποία περιέχει ατελείς, ελλιπείς, ασαφείς ή λανθασμένες πληροφορίες ή τεκμηρίωση, συμπεριλαμβανομένων των πληροφοριών που περιέχονται στο ΕΕΕΣ, εφόσον αυτές δεν επιδέχονται συμπλήρωσης, διόρθωσης, αποσαφήνισης ή διευκρίνισης ή, εφόσον επιδέχονται, δεν έχουν αποκατασταθεί από τον προσφέροντα, εντός της προκαθορισμένης προθεσμίας, σύμφωνα το άρθρο 102 του ν. 4412/2016 και την παρ. 3.1.2.1 της παρούσας διακήρυξης,

γ) για την οποία ο προσφέρων δεν παράσχει τις απαιτούμενες εξηγήσεις, εντός της προκαθορισμένης προθεσμίας ή η εξήγηση δεν είναι αποδεκτή από την αναθέτουσα αρχή σύμφωνα με την παρ. 3.1.2.1 της παρούσας και τα άρθρα 102 και 103 του ν. 4412/2016,

δ) η οποία είναι εναλλακτική προσφορά,

ε) η οποία υποβάλλεται από έναν προσφέροντα που έχει υποβάλλει δύο ή περισσότερες προσφορές. Ο περιορισμός αυτός ισχύει, υπό τους όρους της παραγράφου 2.2.3.4 περ.γ της παρούσας (περ. γ' της παρ. 4 του άρθρου 73 του ν. 4412/2016) και στην περίπτωση ενώσεων οικονομικών φορέων με κοινά μέλη, καθώς και στην περίπτωση οικονομικών φορέων που συμμετέχουν είτε αυτοτελώς είτε ως μέλη ενώσεων.

στ) η οποία είναι υπό αίρεση,

ζ) η οποία θέτει όρο αναπροσαρμογής, πέραν των ισχυόντων στο πεδίο ΤΙΜΗ ΠΡΟΣΦΟΡΑΣ της παρούσης,

η) για την οποία ο προσφέρων δεν παράσχει, εντός αποκλειστικής προθεσμίας δέκα (10) ημερών (σύμφωνα με τα οριζόμενα στα άρθρα 102 103 του 4412/2016) από την κοινοποίηση σε αυτόν σχετικής πρόσκλησης της αναθέτουσας αρχής, εξηγήσεις αναφορικά με την τιμή ή το κόστος που προτείνει σε αυτήν, στην περίπτωση που η προσφορά του φαίνεται ασυνήθιστα χαμηλή σε σχέση με τα αγαθά, σύμφωνα με την παρ. 1 του άρθρου 88 του ν.4412/2016,

θ) εφόσον διαπιστωθεί ότι είναι ασυνήθιστα χαμηλή διότι δε συμμορφώνεται με τις ισχύουσες υποχρεώσεις της παρ. 2 του άρθρου 18 του ν.4412/2016,

ι) η οποία παρουσιάζει αποκλίσεις ως προς τους όρους και τις τεχνικές προδιαγραφές της μελέτης που έχουν ρητώς καθοριστεί, επί ποινή αποκλεισμού, στην παρούσα Διακήρυξη,

ια) η οποία παρουσιάζει ελλείψεις ως προς τα δικαιολογητικά που ζητούνται από τα έγγραφα της παρούσας διακήρυξης, εφόσον αυτές δεν θεραπευτούν από τον προσφέροντα με την υποβολή ή τη συμπλήρωσή τους, εντός της προκαθορισμένης προθεσμίας, σύμφωνα με τα άρθρα 102 και 103 του ν.4412/2016,

ιβ) εάν από τα δικαιολογητικά του άρθρου 103 του ν. 4412/2016, που προσκομίζονται από τον προσωρινό ανάδοχο, δεν αποδεικνύεται η μη συνδρομή των λόγων

ιγ) εάν κατά τον έλεγχο των ως άνω δικαιολογητικών του άρθρου 103 του ν.4412/2016, διαπιστωθεί ότι τα στοιχεία που δηλώθηκαν, σύμφωνα με το άρθρο 79 του ν. 4412/2016, είναι εκ προθέσεως απατηλά, ή ότι έχουν υποβληθεί πλαστά αποδεικτικά στοιχεία.

3. ΔΙΕΝΕΡΓΕΙΑ ΔΙΑΔΙΚΑΣΙΑΣ - ΑΞΙΟΛΟΓΗΣΗ ΠΡΟΣΦΟΡΩΝ

3.1 Αποσφράγιση και αξιολόγηση προσφορών

3.1.1 Ηλεκτρονική αποσφράγιση προσφορών

Το πιστοποιημένο στο ΕΣΗΔΗΣ, για την αποσφράγιση των προσφορών αρμόδιο όργανο της Αναθέτουσας Αρχής, ήτοι η επιτροπή διενέργειας/επιτροπή αξιολόγησης, εφεξής Επιτροπή Διαγωνισμού, προβαίνει στην έναρξη της διαδικασίας ηλεκτρονικής αποσφράγισης των φακέλων των προσφορών, κατά το άρθρο 100 του ν. 4412/2016, ΤΕΣΣΕΡΙΣ (4) ΕΡΓΑΣΙΜΕΣ ΗΜΕΡΕΣ ΜΕΤΑ ΤΗΝ ΚΑΤΑΛΗΚΤΙΚΗ ΗΜΕΡΟΜΗΝΙΑ ΥΠΟΒΟΛΗΣ ΤΩΝ ΠΡΟΣΦΟΡΩΝ, ακολουθώντας τα εξής στάδια:

- Ηλεκτρονική Αποσφράγιση του (υπό)φακέλου «Δικαιολογητικά Συμμετοχής-Τεχνική Προσφορά» και του (υπό)φακέλου «Οικονομική Προσφορά», την 4η εργάσιμη ημέρα από την καταληκτική ημερομηνία υποβολής προσφορών.

Αν για οποιοδήποτε λόγο δεν διεξαχθεί ο διαγωνισμός την προαναφερθείσα ημερομηνία για λόγους ανωτέρας βίας (π.χ. μη απαρτία, απεργία, υπηρεσιακοί λόγοι, κλπ), αναβάλλεται για την ίδια ώρα μία (1) εργάσιμη ημέρα μετά από την αρχική ημερομηνία διαγωνισμού. Αν η ημέρα αυτή είναι αργία, ο Διαγωνισμός αναβάλλεται για την πρώτη επόμενη εργάσιμη ημέρα και την ίδια ώρα με τους συμμετέχοντες που κατέθεσαν φάκελο στο πρωτόκολλο, μέχρι την καταληκτική ημέρα και ώρα που ορίζεται στην παρούσα.

Σε κάθε στάδιο τα στοιχεία των προσφορών που αποσφραγίζονται είναι προσβάσιμα μόνο στα μέλη της Επιτροπής Διαγωνισμού και την Αναθέτουσα Αρχή.

3.1.2 Αξιολόγηση προσφορών

3.1.2.1 Μετά την κατά περίπτωση ηλεκτρονική αποσφράγιση των προσφορών η Αναθέτουσα Αρχή προβαίνει στην αξιολόγηση αυτών, μέσω των αρμόδιων πιστοποιημένων στο ΕΣΗΔΗΣ οργάνων της, εφαρμοζόμενων κατά τα λοιπά των κειμένων διατάξεων.

Η αναθέτουσα αρχή, τηρώντας τις αρχές της ίσης μεταχείρισης και της διαφάνειας, ζητά από τους προσφέροντες οικονομικούς φορείς, όταν οι πληροφορίες ή η τεκμηρίωση που πρέπει να υποβάλλονται είναι ή εμφανίζονται ελλιπείς ή λανθασμένες, συμπεριλαμβανομένων εκείνων στο ΕΕΕΣ, ή όταν λείπουν συγκεκριμένα έγγραφα, να υποβάλλουν, να συμπληρώνουν, να αποσαφηνίζουν ή να ολοκληρώνουν τις σχετικές πληροφορίες ή τεκμηρίωση, εντός προθεσμίας όχι μικρότερης των δέκα (10) ημερών και όχι μεγαλύτερης των είκοσι (20) ημερών από την ημερομηνία κοινοποίησης σε αυτούς της σχετικής πρόσκλησης. Ή συμπλήρωση ή η αποσαφήνιση ζητείται και γίνεται αποδεκτή υπό την προϋπόθεση ότι δεν τροποποιείται η προσφορά του οικονομικού φορέα και ότι αφορά σε στοιχεία ή δεδομένα, των οποίων είναι αντικειμενικά εξακριβώσιμος ο προγενέστερος χαρακτήρας σε σχέση με το πέρας της καταληκτικής προθεσμίας παραλαβής προσφορών. Τα ανωτέρω ισχύουν κατ'αναλογία και για τυχόν ελλείπουσες δηλώσεις, υπό την προϋπόθεση ότι βεβαιώνουν γεγονότα αντικειμενικώς εξακριβώσιμα.

Ειδικότερα :

α) Η Επιτροπή Διαγωνισμού εξετάζει αρχικά την προσκόμιση της εγγύησης συμμετοχής, σύμφωνα με την παράγραφο 1 του άρθρου 72. Σε περίπτωση παράλειψης προσκόμισης, είτε της εγγύησης συμμετοχής ηλεκτρονικής έκδοσης, μέχρι την καταληκτική ημερομηνία υποβολής προσφορών, είτε του πρωτοτύπου της έντυπης εγγύησης συμμετοχής, μέχρι την ημερομηνία και ώρα αποσφράγισης, η Επιτροπή Διαγωνισμού συντάσσει πρακτικό στο οποίο εισηγείται την απόρριψη της προσφοράς ως απαράδεκτης.

Στη συνέχεια εκδίδεται από την αναθέτουσα αρχή απόφαση, με την οποία επικυρώνεται το ανωτέρω πρακτικό. Ή απόφαση απόρριψης της προσφοράς του παρόντος εδαφίου εκδίδεται πριν από την έκδοση οποιασδήποτε άλλης απόφασης σχετικά με την αξιολόγηση των προσφορών της οικείας διαδικασίας ανάθεσης σύμβασης και κοινοποιείται σε όλους τους προσφέροντες, μέσω της λειτουργικότητας της «Επικοινωνίας» του ηλεκτρονικού διαγωνισμού στο ΕΣΗΔΗΣ. Κατά της εν λόγω απόφασης χωρεί προδικαστική προσφυγή, σύμφωνα με τα οριζόμενα στην παράγραφο 3.4 της παρούσας. Η αναθέτουσα αρχή επικοινωνεί παράλληλα με τους φορείς που φέρονται να έχουν εκδώσει τις εγγυητικές επιστολές, προκειμένου να διαπιστώσει την εγκυρότητά τους.

β) Μετά την έκδοση της ανωτέρω απόφασης η Επιτροπή Διαγωνισμού προβαίνει αρχικά στον έλεγχο των δικαιολογητικών συμμετοχής και εν συνεχεία στην αξιολόγηση των τεχνικών προσφορών των προσφερόντων των οποίων τα δικαιολογητικά συμμετοχής έκρινε πλήρη. Ή αξιολόγηση γίνεται σύμφωνα με τους όρους της παρούσας και η διαδικασία αξιολόγησης ολοκληρώνεται με την καταχώριση σε πρακτικό των προσφερόντων, των αποτελεσμάτων του ελέγχου και της αξιολόγησης των δικαιολογητικών συμμετοχής και των τεχνικών προσφορών.

γ) Στη συνέχεια η Επιτροπή Διαγωνισμού προβαίνει στην αξιολόγηση των οικονομικών προσφορών των προσφερόντων, των οποίων τα δικαιολογητικά συμμετοχής και η τεχνική προσφορά κρίθηκαν αποδεκτά, συντάσσει πρακτικό στο οποίο καταχωρίζονται οι οικονομικές προσφορές κατά σειρά μειοδοσίας και εισηγείται αιτιολογημένα την αποδοχή ή απόρριψή τους, την κατάταξη των προσφορών και την ανάδειξη του προσωρινού αναδόχου.

Εάν οι προσφορές φαίνονται ασυνήθιστα χαμηλές σε σχέση με το αντικείμενο της σύμβασης, η αναθέτουσα αρχή απαιτεί από τους οικονομικούς φορείς, μέσω της λειτουργικότητας της

«Επικοινωνίας» του ηλεκτρονικού διαγωνισμού στο ΕΣΗΔΗΣ, να εξηγήσουν την τιμή ή το κόστος που προτείνουν στην προσφορά τους, εντός αποκλειστικής προθεσμίας, κατά ανώτατο όριο είκοσι (20) ημερών από την κοινοποίηση της σχετικής πρόσκλησης. Στην περίπτωση αυτή εφαρμόζονται τα άρθρα 88 και 89 ν. 4412/2016. Εάν τα παρεχόμενα στοιχεία δεν εξηγούν κατά τρόπο ικανοποιητικό το χαμηλό επίπεδο της τιμής ή του κόστους που προτείνεται, η προσφορά απορρίπτεται ως μη κανονική.

Στην περίπτωση ισότιμων προσφορών η αναθέτουσα αρχή επιλέγει τον ανάδοχο με κλήρωση μεταξύ των οικονομικών φορέων που υπέβαλαν ισότιμες προσφορές. Η κλήρωση γίνεται ενώπιον της Επιτροπής του Διαγωνισμού και παρουσία των οικονομικών φορέων που υπέβαλαν τις ισότιμες προσφορές.

Στη συνέχεια, εφόσον το αποφαινόμενο όργανο της αναθέτουσας αρχής εγκρίνει τα ανωτέρω πρακτικά εκδίδεται απόφαση για τα αποτελέσματα όλων των ανωτέρω σταδίων («Δικαιολογητικά Συμμετοχής», «Τεχνική Προσφορά» και «Οικονομική Προσφορά») και η αναθέτουσα αρχή προσκαλεί εγγράφως, μέσω της λειτουργικότητας της «Επικοινωνίας» του ηλεκτρονικού διαγωνισμού στο ΕΣΗΔΗΣ, τον πρώτο σε κατάταξη μειοδότη στον οποίον πρόκειται να γίνει η κατακύρωση («προσωρινός ανάδοχος») να υποβάλει τα δικαιολογητικά κατακύρωσης, σύμφωνα με όσα ορίζονται στο άρθρο 103 και την παράγραφο 3.2 της παρούσας, περί πρόσκλησης για υποβολή δικαιολογητικών.

Η απόφαση έγκρισης των πρακτικών δεν κοινοποιείται στους προσφέροντες και ενσωματώνεται στην απόφαση κατακύρωσης.

3.2 Πρόσκληση υποβολής δικαιολογητικών προσωρινού αναδόχου - Δικαιολογητικά προσωρινού αναδόχου.

Μετά την αξιολόγηση των προσφορών, η αναθέτουσα αρχή αποστέλλει σχετική ηλεκτρονική πρόσκληση στον προσφέροντα, στον οποίο πρόκειται να γίνει η κατακύρωση («προσωρινό ανάδοχο»), μέσω της λειτουργικότητας της «Επικοινωνίας» του ηλεκτρονικού διαγωνισμού στο ΕΣΗΔΗΣ και τον καλεί να υποβάλει εντός προθεσμίας δέκα (10) ημερών από την κοινοποίηση της σχετικής έγγραφης ειδοποίησης σε αυτόν, τα αποδεικτικά έγγραφα νομιμοποίησης και τα πρωτότυπα ή αντίγραφα όλων των δικαιολογητικών που περιγράφονται στην παράγραφο 2.2.9.2. της παρούσας διακήρυξης, ως αποδεικτικά στοιχεία για τη μη συνδρομή των λόγων αποκλεισμού της παραγράφου 2.2.3 της διακήρυξης, καθώς και για την πλήρωση των κριτηρίων ποιοτικής επιλογής των παραγράφων 2.2.4 - 2.2.8 αυτής.

Ειδικότερα, το σύνολο των στοιχείων και δικαιολογητικών της ως άνω παραγράφου αποστέλλονται από αυτόν σε μορφή ηλεκτρονικών αρχείων με μορφότυπο PDF, σύμφωνα με τα ειδικώς οριζόμενα στην παράγραφο 2.4.2.5 της παρούσας.

Εντός της προθεσμίας υποβολής των δικαιολογητικών κατακύρωσης και το αργότερο έως την τρίτη εργάσιμη ημέρα από την καταληκτική ημερομηνία ηλεκτρονικής υποβολής των δικαιολογητικών κατακύρωσης, προσκομίζονται με ευθύνη του οικονομικού φορέα, στην αναθέτουσα αρχή, σε έντυπη μορφή και σε κλειστό φάκελο, στον οποίο αναγράφεται ο αποστολέας, τα στοιχεία του Διαγωνισμού και ως παραλήπτης η Επιτροπή Διαγωνισμού, τα στοιχεία και δικαιολογητικά, τα οποία απαιτείται να προσκομισθούν σε έντυπη μορφή (ως πρωτότυπα ή ακριβή αντίγραφα), σύμφωνα με τα προβλεπόμενα στις διατάξεις της ως άνω παραγράφου 2.4.2.5

Εφόσον τα ηλεκτρονικά υποβληθέντα αποδεικτικά μέσα του οικονομικού φορέα δεν απαιτείται να προσκομισθούν σε έντυπη μορφή (ως πρωτότυπα ή ακριβή αντίγραφα) κατά τα ανωτέρω, τότε δεν υποβάλλεται φάκελος σε έντυπη μορφή.

Αν δεν προσκομισθούν τα παραπάνω δικαιολογητικά ή υπάρχουν ελλείψεις σε αυτά που υποβλήθηκαν, η αναθέτουσα αρχή καλεί τον προσωρινό ανάδοχο να προσκομίσει τα ελλείποντα δικαιολογητικά ή να συμπληρώσει τα ήδη υποβληθέντα ή να παράσχει διευκρινήσεις, με την έννοια του άρθρου 102 του ν. 4412/2016, εντός δέκα (10) ημερών από την κοινοποίηση της σχετικής πρόσκλησης σε αυτόν.

Ο προσωρινός ανάδοχος δύναται να υποβάλει αίτημα, μέσω της λειτουργικότητας της «Επικοινωνίας» του ηλεκτρονικού διαγωνισμού στο ΕΣΗΔΗΣ, προς την αναθέτουσα αρχή, για παράταση της ως άνω προθεσμίας, συνοδευόμενο από αποδεικτικά έγγραφα περί αίτησης χορήγησης δικαιολογητικών προσωρινού αναδόχου. Στην περίπτωση αυτή η αναθέτουσα αρχή παρατείνει την προθεσμία υποβολής αυτών, για όσο χρόνο απαιτηθεί για τη χορήγησή τους από τις αρμόδιες δημόσιες αρχές. Ο προσωρινός ανάδοχος μπορεί να αξιοποιεί τη δυνατότητα αυτή τόσο εντός της αρχικής προθεσμίας για την υποβολή δικαιολογητικών όσο και εντός της προθεσμίας για την προσκόμιση ελλειπόντων ή τη συμπλήρωση ήδη υποβληθέντων δικαιολογητικών, κατά την έννοια του άρθρου 102 του ν. 4412/2016, ως ανωτέρω προβλέπεται. Η παρούσα ρύθμιση εφαρμόζεται αναλόγως και όταν η αναθέτουσα αρχή ζητήσει την προσκόμιση των δικαιολογητικών κατά τη διαδικασία αξιολόγησης των προσφορών ή αιτήσεων συμμετοχής και πριν από το στάδιο κατακύρωσης, κατ' εφαρμογή της διάταξης του πρώτου εδαφίου της παρ. 5 του άρθρου 79 του ν. 4412/2016, τηρουμένων των αρχών της ίσης μεταχείρισης και της διαφάνειας.

Απορρίπτεται η προσφορά του προσωρινού αναδόχου, καταπίπτει υπέρ της αναθέτουσας αρχής η εγγύηση συμμετοχής του και η κατακύρωση γίνεται στον προσφέροντα που υπέβαλε την αμέσως επόμενη πλέον συμφέρουσα από οικονομική άποψη προσφορά, τηρουμένης της ανωτέρω διαδικασίας, εάν:

- i) κατά τον έλεγχο των παραπάνω δικαιολογητικών διαπιστωθεί ότι τα στοιχεία που δηλώθηκαν με το Ευρωπαϊκό Ενιαίο Έγγραφο Σύμβασης (ΕΕΕΣ) είναι εκ προθέσεως απατηλά, ή έχουν υποβληθεί πλαστά αποδεικτικά στοιχεία, ή
- ii) δεν υποβληθούν στο προκαθορισμένο χρονικό διάστημα τα απαιτούμενα πρωτότυπα ή αντίγραφα των παραπάνω δικαιολογητικών, ή
- iii) από τα δικαιολογητικά που προσκομίσθηκαν νομίμως και εμπροθέσμως, δεν αποδεικνύεται η μη συνδρομή των λόγων αποκλεισμού σύμφωνα με την παράγραφο 2.2.3 (λόγοι αποκλεισμού) ή η πλήρωση μιας ή περισσότερων από τις απαιτήσεις των κριτηρίων ποιοτικής επιλογής σύμφωνα με τις παραγράφους 2.2.4 έως 2.2.8 (κριτήρια ποιοτικής επιλογής) της παρούσας,

Σε περίπτωση έγκαιρης και προσηκούσας ενημέρωσης της αναθέτουσας αρχής για μεταβολές στις προϋποθέσεις, τις οποίες ο προσωρινός ανάδοχος είχε δηλώσει με το Ευρωπαϊκό Ενιαίο Έγγραφο Σύμβασης (ΕΕΕΣ) ότι πληροί, οι οποίες μεταβολές επήλθαν ή για τις οποίες μεταβολές έλαβε γνώση μετά την δήλωση και μέχρι την ημέρα της σύναψης της σύμβασης (οψιγενείς μεταβολές), δεν καταπίπτει υπέρ της Αναθέτουσας Αρχής η εγγύηση συμμετοχής του.

Αν κανένας από τους προσφέροντες δεν υποβάλλει αληθή ή ακριβή δήλωση ή δεν προσκομίσει ένα ή περισσότερα από τα απαιτούμενα έγγραφα και δικαιολογητικά ή δεν αποδείξει ότι: α) δεν

βρίσκεται σε μία από τις καταστάσεις της παραγράφου 2.2.3 της παρούσας διακήρυξης και β) πληροί τα σχετικά κριτήρια ποιοτικής επιλογής τα οποία έχουν καθοριστεί σύμφωνα με τις παραγράφους 2.2.4 -2.2.8 της παρούσας διακήρυξης, η διαδικασία ματαιώνεται.

Η διαδικασία ελέγχου των παραπάνω δικαιολογητικών ολοκληρώνεται με τη σύνταξη πρακτικού από την Επιτροπή του Διαγωνισμού, στο οποίο αναγράφεται η τυχόν συμπλήρωση δικαιολογητικών σύμφωνα με όσα ορίζονται ανωτέρω (παράγραφος 3.1.2.1.) και τη διαβίβασή του στο αποφαινόμενο όργανο της αναθέτουσας αρχής για τη λήψη απόφασης είτε για την κατακύρωση της σύμβασης είτε για τη ματαίωση της διαδικασίας.

3.3 Κατακύρωση - σύναψη σύμβασης.

3.3.1. Τα αποτελέσματα του ελέγχου των παραπάνω δικαιολογητικών κατακύρωσης και της εισήγησης της Επιτροπής επικυρώνονται με την απόφαση κατακύρωσης, στην οποία ενσωματώνεται η απόφαση έγκρισης των πρακτικών των περ. α & β της παρ. 2 του άρθρου 100 του ν. 4412/2016 (περί αξιολόγησης των δικαιολογητικών συμμετοχής, της τεχνικής και της οικονομικής προσφοράς).

Η αναθέτουσα αρχή κοινοποιεί, μέσω της λειτουργικότητας της «Επικοινωνίας», σε όλους τους οικονομικούς φορείς που έλαβαν μέρος στη διαδικασία ανάθεσης, εκτός από όσους αποκλείστηκαν οριστικά δυνάμει της παρ. 1 του άρθρου 72 του ν. 4412/2016, την απόφαση κατακύρωσης, στην οποία αναφέρονται υποχρεωτικά οι προθεσμίες για την αναστολή της σύναψης σύμβασης, σύμφωνα με τα άρθρα 360 έως 372 του ν. 4412/2016, μαζί με αντίγραφο όλων των πρακτικών της διαδικασίας ελέγχου και αξιολόγησης των προσφορών, και, επιπλέον, αναρτά τα δικαιολογητικά του προσωρινού αναδόχου στα «Συνημμένα Ηλεκτρονικού Διαγωνισμού».

Μετά την έκδοση και κοινοποίηση της απόφασης κατακύρωσης οι προσφέροντες λαμβάνουν γνώση των λοιπών συμμετεχόντων στη διαδικασία και των στοιχείων που υποβλήθηκαν από αυτούς, με ενέργειες της αναθέτουσας αρχής.

Κατά της απόφασης κατακύρωσης χωρεί προδικαστική προσφυγή ενώπιον της ΕΑΔΗΣΥ, σύμφωνα με την παράγραφο 3.4 της παρούσας.

Δεν επιτρέπεται η άσκηση άλλης διοικητικής προσφυγής κατά της ανωτέρω απόφασης.

3.3.2. Η απόφαση κατακύρωσης καθίσταται οριστική, εφόσον συντρέξουν οι ακόλουθες προϋποθέσεις σωρευτικά:

α) κοινοποιηθεί η απόφαση κατακύρωσης σε όλους τους οικονομικούς φορείς που δεν έχουν αποκλειστεί οριστικά,

β) παρέλθει άπρακτη η προθεσμία άσκησης προδικαστικής προσφυγής ή σε περίπτωση άσκησης, παρέλθει άπρακτη η προθεσμία άσκησης αίτησης αναστολής και ακύρωσης κατά της απόφασης της ΕΑΔΗΣΥ και σε περίπτωση άσκησης αίτησης αναστολής και ακύρωσης κατά της απόφασης της ΕΑΔΗΣΥ, εκδοθεί απόφαση επί της αίτησης, με την επιφύλαξη της χορήγησης προσωρινής διαταγής, σύμφωνα με όσα ορίζονται στο τελευταίο εδάφιο της παρ. 4 του άρθρου 372 του ν. 4412/2016,

γ) ο προσωρινός ανάδοχος, υποβάλλει, στην περίπτωση που απαιτείται και έπειτα από σχετική πρόσκληση, υπεύθυνη δήλωση, που υπογράφεται σύμφωνα με όσα ορίζονται στο άρθρο 79Α του

ν. 4412/2016, στην οποία δηλώνεται ότι, δεν έχουν επέλθει στο πρόσωπό του οψιγενείς μεταβολές κατά την έννοια του άρθρου 104 του ν. 4412/2016 και μόνον στην περίπτωση άσκησης προδικαστικής προσφυγής κατά της απόφασης κατακύρωσης. Η υπεύθυνη δήλωση ελέγχεται από την αναθέτουσα αρχή και μνημονεύεται στο συμφωνητικό. Εφόσον δηλωθούν οψιγενείς μεταβολές, η δήλωση ελέγχεται από την Επιτροπή Διαγωνισμού, η οποία εισηγείται προς το αρμόδιο αποφαινόμενο όργανο.

Μετά από την οριστικοποίηση της απόφασης κατακύρωσης η αναθέτουσα αρχή προσκαλεί τον ανάδοχο, μέσω της λειτουργικότητας της «Επικοινωνίας», να προσέλθει για υπογραφή του συμφωνητικού, θέτοντάς του προθεσμία δεκαπέντε (15) ημερών από την κοινοποίηση της σχετικής ειδικής πρόσκλησης.

Η σύμβαση θεωρείται συναφθείσα με την κοινοποίηση της πρόσκλησης του προηγούμενου εδαφίου στον ανάδοχο.

Πριν την υπογραφή της σύμβασης υποβάλλεται η υπεύθυνη δήλωση της κοινής απόφασης των Υπουργών Ανάπτυξης και Επικρατείας 20977/23-8-2007 (Β' 1673) «Δικαιολογητικά για την τήρηση των μητρώων του ν. 3310/2005 όπως τροποποιήθηκε με το ν. 3414/2005».

Στην περίπτωση που ο ανάδοχος δεν προσέλθει να υπογράψει το ως άνω συμφωνητικό μέσα στην τεθείσα προθεσμία, με την επιφύλαξη αντικειμενικών λόγων ανωτέρας βίας, κηρύσσεται έκπτωτος, καταπίπτει υπέρ της αναθέτουσας αρχής η εγγυητική επιστολή συμμετοχής του και ακολουθείται η ίδια, ως άνω διαδικασία, για τον προσφέροντα που υπέβαλε την αμέσως επόμενη πλέον συμφέρουσα από οικονομική άποψη προσφορά. Αν κανένας από τους προσφέροντες δεν προσέλθει για την υπογραφή του συμφωνητικού, η διαδικασία ανάθεσης ματαιώνεται σύμφωνα με την παράγραφο 3.5 της παρούσας διακήρυξης. Στην περίπτωση αυτή, η αναθέτουσα αρχή μπορεί να αναζητήσει αποζημίωση, πέρα από την καταπίπτουσα εγγυητική επιστολή, ιδίως δυνάμει των άρθρων 197 και 198 ΑΚ.

Εάν η αναθέτουσα αρχή δεν απευθύνει την ειδική πρόσκληση για την υπογραφή του συμφωνητικού εντός χρονικού διαστήματος εξήντα (60) ημερών από την οριστικοποίηση της απόφασης κατακύρωσης, με την επιφύλαξη της ύπαρξης επιτακτικού λόγου δημόσιου συμφέροντος ή αντικειμενικών λόγων ανωτέρας βίας, ο ανάδοχος δικαιούται να απέχει από την υπογραφή του συμφωνητικού, χωρίς να εκπέσει η εγγύηση συμμετοχής του, καθώς και να αναζητήσει αποζημίωση ιδίως δυνάμει των άρθρων 197 και 198 ΑΚ.

3.4 Προδικαστικές Προσφυγές - Προσωρινή και Οριστική Δικαστική Προστασία.

Α. Κάθε ενδιαφερόμενος, ο οποίος έχει ή είχε συμφέρον να του ανατεθεί η συγκεκριμένη δημόσια σύμβαση και έχει υποστεί ή ενδέχεται να υποστεί ζημία από εκτελεστή πράξη ή παράλειψη της αναθέτουσας αρχής κατά παράβαση της ευρωπαϊκής ενωσιακής ή εσωτερικής νομοθεσίας στον τομέα των δημοσίων συμβάσεων, έχει δικαίωμα να προσφύγει στην Ενιαία Αρχή Δημοσίων Συμβάσεων (ΕΑΔΗΣΥ), σύμφωνα με τα ειδικότερα οριζόμενα στα άρθρα 345 επ. ν. 4412/2016 και 1 επ. π.δ. 39/2017, στρεφόμενος με προδικαστική προσφυγή, κατά πράξης ή παράλειψης της αναθέτουσας αρχής, προσδιορίζοντας ειδικώς τις νομικές και πραγματικές αιτιάσεις που δικαιολογούν το αίτημά του .

Σε περίπτωση προσφυγής κατά πράξης της αναθέτουσας αρχής, η προθεσμία για την άσκηση της προδικαστικής προσφυγής είναι:

(α) δέκα (10) ημέρες από την κοινοποίηση της προσβαλλόμενης πράξης στον ενδιαφερόμενο οικονομικό φορέα αν η πράξη κοινοποιήθηκε με ηλεκτρονικά μέσα ή τηλεομοιοτυπία ή

(β) δεκαπέντε (15) ημέρες από την κοινοποίηση της προσβαλλόμενης πράξης σε αυτόν αν χρησιμοποιήθηκαν άλλα μέσα επικοινωνίας, άλλως

(γ) δέκα (10) ημέρες από την πλήρη, πραγματική ή τεκμαιρόμενη, γνώση της πράξης που βλάπτει τα συμφέροντα του ενδιαφερόμενου οικονομικού φορέα. Ειδικά για την άσκηση προσφυγής κατά προκήρυξης, η πλήρης γνώση αυτής τεκμαίρεται μετά την πάροδο δεκαπέντε (15) ημερών από τη δημοσίευση στο ΚΗΜΔΗΣ.

Σε περίπτωση παράλειψης που αποδίδεται στην αναθέτουσα αρχή, η προθεσμία για την άσκηση της προδικαστικής προσφυγής είναι δεκαπέντε (15) ημέρες από την επομένη της συντέλεσης της προσβαλλόμενης παράλειψης.

Οι προθεσμίες ως προς την υποβολή των προδικαστικών προσφυγών και των παρεμβάσεων αρχίζουν την επομένη της ημέρας της προαναφερθείσας κατά περίπτωση κοινοποίησης ή γνώσης και λήγουν όταν περάσει ολόκληρη η τελευταία ημέρα και ώρα 23:59:59 και, αν αυτή είναι εξαιρετέα ή Σάββατο, όταν περάσει ολόκληρη η επομένη εργάσιμη ημέρα και ώρα 23:59:59. Η προδικαστική προσφυγή συντάσσεται υποχρεωτικά με τη χρήση του τυποποιημένου εντύπου του Παραρτήματος Ι του π.δ/τος 39/2017 και κατατίθεται ηλεκτρονικά μέσω της λειτουργικότητας «Επικοινωνία» στην ηλεκτρονική περιοχή του συγκεκριμένου διαγωνισμού, επιλέγοντας την ένδειξη «Προδικαστική Προσφυγή» σύμφωνα με το άρθρο 18 της Κ.Υ.Α. Προμήθειες και Υπηρεσίες.

Για το παραδεκτό της άσκησης της προδικαστικής προσφυγής κατατίθεται παράβολο από τον προσφεύγοντα υπέρ του Ελληνικού Δημοσίου, σύμφωνα με όσα ορίζονται στο άρθρο 363 Ν. 4412/2016. Η επιστροφή του παραβόλου στον προσφεύγοντα γίνεται: α) σε περίπτωση ολικής ή μερικής αποδοχής της προσφυγής του, β) όταν η αναθέτουσα αρχή ανακαλεί την προσβαλλόμενη πράξη ή προβαίνει στην οφειλόμενη ενέργεια πριν από την έκδοση της απόφασης της ΕΑΔΗΣΥ επί της προσφυγής, γ) σε περίπτωση παραίτησης του προσφεύγοντα από την προσφυγή του έως και δέκα (10) ημέρες από την κατάθεση της προσφυγής.

Η προθεσμία για την άσκηση της προδικαστικής προσφυγής και η άσκησή της κωλύουν τη σύναψη της σύμβασης επί ποινή ακυρότητας, η οποία διαπιστώνεται με απόφαση της ΕΑΔΗΣΥ μετά από άσκηση προδικαστικής προσφυγής, σύμφωνα με το άρθρο 368 του ν. 4412/2016 και 20 π.δ. 39/2017. Όμως, μόνη η άσκηση της προδικαστικής προσφυγής δεν κωλύει την πρόοδο της διαγωνιστικής διαδικασίας, υπό την επιφύλαξη χορήγησης από το Κλιμάκιο προσωρινής προστασίας σύμφωνα με το άρθρο 366 παρ. 1-2 ν. 4412/2016 και 15 παρ. 1-4 π.δ. 39/2017.

Η προηγούμενη παράγραφος δεν εφαρμόζεται στην περίπτωση που, κατά τη διαδικασία σύναψης της παρούσας σύμβασης, υποβληθεί μόνο μία (1) προσφορά.

Μετά την, κατά τα ως άνω, ηλεκτρονική κατάθεση της προδικαστικής προσφυγής η αναθέτουσα αρχή, μέσω της λειτουργίας «Επικοινωνία» :

α) Κοινοποιεί την προσφυγή το αργότερο έως την επομένη εργάσιμη ημέρα από την κατάθεσή της σε κάθε ενδιαφερόμενο τρίτο, ο οποίος μπορεί να θίγεται από την αποδοχή της προσφυγής, προκειμένου να ασκήσει το, προβλεπόμενο από τα άρθρα 362 παρ. 3 και 7 π.δ. 39/2017, δικαίωμα παρέμβασής του στη διαδικασία εξέτασης της προσφυγής, για τη διατήρηση της ισχύος της προσβαλλόμενης πράξης, προσκομίζοντας όλα τα κρίσιμα έγγραφα που έχει στη διάθεσή του.

β) Διαβιβάζει στην ΕΑΔΗΣΥ, το αργότερο εντός δεκαπέντε (15) ημερών από την ημέρα κατάθεσης, τον πλήρη φάκελο της υπόθεσης, τα αποδεικτικά κοινοποίησης στους ενδιαφερόμενους τρίτους αλλά και την Έκθεση Απόψεων της επί της προσφυγής. Στην Έκθεση Απόψεων η αναθέτουσα αρχή μπορεί να παραθέσει αρχική ή συμπληρωματική αιτιολογία για την υποστήριξη της προσβαλλόμενης με την προδικαστική προσφυγή πράξης.

γ) Κοινοποιεί σε όλα τα μέρη την Έκθεση Απόψεων, τις Παρεμβάσεις και τα σχετικά έγγραφα που τυχόν τη συνοδεύουν, μέσω του ηλεκτρονικού τόπου του διαγωνισμού το αργότερο έως την επομένη εργάσιμη ημέρα από την κατάθεσή τους.

δ) Συμπληρωματικά υπομνήματα κατατίθενται από οποιοδήποτε από τα μέρη μέσω της πλατφόρμας του ΕΣΗΔΗΣ το αργότερο εντός πέντε (5) ημερών από την κοινοποίηση των απόψεων της αναθέτουσας αρχής .

Η άσκηση της προδικαστικής προσφυγής αποτελεί προϋπόθεση για την άσκηση των ένδικων βοηθημάτων της αίτησης αναστολής και της αίτησης ακύρωσης του άρθρου 372 ν. 4412/2016 κατά των εκτελεστών πράξεων ή παραλείψεων της αναθέτουσας αρχής .

Β. Όποιος έχει έννομο συμφέρον μπορεί να ζητήσει, με το ίδιο δικόγραφο εφαρμοζόμενων αναλογικά των διατάξεων του π.δ. 18/1989, την αναστολή εκτέλεσης της απόφασης της ΕΑΔΗΣΥ και την ακύρωσή της ενώπιον του αρμοδίου Διοικητικού Δικαστηρίου ήτοι του Διοικητικού Εφετείου της έδρας της αναθέτουσας αρχής. Το αυτό ισχύει και σε περίπτωση σιωπηρής απόρριψης της προδικαστικής προσφυγής από την ΕΑΔΗΣΥ. Δικαίωμα άσκησης του ως άνω ένδικου βοηθήματος έχει και η αναθέτουσα αρχή, αν η ΕΑΔΗΣΥ κάνει δεκτή την προδικαστική προσφυγή, αλλά και αυτός του οποίου έχει γίνει εν μέρει δεκτή η προδικαστική προσφυγή.

Με την απόφαση της ΕΑΔΗΣΥ λογίζονται ως συμπροσβαλλόμενες και όλες οι συναφείς προς την ανωτέρω απόφαση πράξεις ή παραλείψεις της αναθέτουσας αρχής, εφόσον έχουν εκδοθεί ή συντελεστεί αντιστοίχως έως τη συζήτηση της ως άνω αίτησης στο Δικαστήριο.

Η αίτηση αναστολής και ακύρωσης περιλαμβάνει μόνο αιτιάσεις που είχαν προταθεί με την προδικαστική προσφυγή ή αφορούν στη διαδικασία ενώπιον της ΕΑΔΗΣΥ ή το περιεχόμενο των αποφάσεών της. Η αναθέτουσα αρχή, εφόσον ασκήσει την αίτηση της παρ. 1 του άρθρου 372 του ν. 4412/2016, μπορεί να προβάλει και οψιγενείς ισχυρισμούς αναφορικά με τους επιτακτικούς λόγους δημοσίου συμφέροντος, οι οποίοι καθιστούν αναγκαία την άμεση ανάθεση της σύμβασης.

Η ως άνω αίτηση κατατίθεται στο ως αρμόδιο δικαστήριο μέσα σε προθεσμία δέκα (10) ημερών από κοινοποίηση ή την πλήρη γνώση της απόφασης ή από την παρέλευση της προθεσμίας για την έκδοση της απόφασης επί της προδικαστικής προσφυγής, ενώ η δικάσιμος για την εκδίκαση της αίτησης ακύρωσης δεν πρέπει να απέχει πέραν των εξήντα (60) ημερών από την κατάθεση του δικογράφου.

Αντίγραφο της αίτησης με κλήση κοινοποιείται με τη φροντίδα του αιτούντος προς την ΕΑΔΗΣΥ, την αναθέτουσα αρχή, αν δεν έχει ασκήσει αυτή την αίτηση, και προς κάθε τρίτο ενδιαφερόμενο, την κλήτευση του οποίου διατάσσει με πράξη του ο Πρόεδρος ή ο προεδρεύων του αρμοδίου Δικαστηρίου ή Τμήματος έως την επόμενη ημέρα από την κατάθεση της αίτησης. Ο αιτών υποχρεούται επί ποινή απαραδέκτου του ένδικου βοηθήματος να προβεί στις παραπάνω κοινοποιήσεις εντός αποκλειστικής προθεσμίας δύο (2) ημερών από την έκδοση και την παραλαβή της ως άνω πράξης του Δικαστηρίου. Εντός αποκλειστικής προθεσμίας δέκα (10) ημερών από την ως άνω κοινοποίηση της αίτησης κατατίθεται η παρέμβαση και διαβιβάζονται ο

φάκελος και οι απόψεις των παθητικώς νομιμοποιούμενων. Εντός της ίδιας προθεσμίας κατατίθενται στο Δικαστήριο και τα στοιχεία που υποστηρίζουν τους ισχυρισμούς των διαδίκων.

Επιπρόσθετα, η παρέμβαση κοινοποιείται με επιμέλεια του παρεμβαίνοντος στα λοιπά μέρη της δίκης εντός δύο (2) ημερών από την κατάθεσή της, αλλιώς λογίζεται ως απαράδεκτη. Το διατακτικό της δικαστικής απόφασης εκδίδεται εντός δεκαπέντε (15) ημερών από τη συζήτηση της αίτησης ή από την προθεσμία για την υποβολή υπομνημάτων.

Η προθεσμία για την άσκηση και η άσκηση της αίτησης ενώπιον του αρμοδίου δικαστηρίου κωλύουν τη σύναψη της σύμβασης μέχρι την έκδοση της οριστικής δικαστικής απόφασης, εκτός εάν με προσωρινή διαταγή ο αρμόδιος δικαστής αποφανθεί διαφορετικά. Επίσης, η προθεσμία για την άσκηση και η άσκησή της αίτησης κωλύουν την πρόοδο της διαδικασίας ανάθεσης για χρονικό διάστημα δεκαπέντε (15) ημερών από την άσκηση της αίτησης, εκτός εάν με την προσωρινή διαταγή ο αρμόδιος δικαστής αποφανθεί διαφορετικά. Για την άσκηση της αιτήσεως κατατίθεται παράβολο, σύμφωνα με τα ειδικότερα οριζόμενα στο άρθρο 372 παρ. 5 του Ν. 4412/2016.

Αν ο ενδιαφερόμενος δεν αιτήθηκε ή αιτήθηκε ανεπιτυχώς την αναστολή και η σύμβαση υπογράφηκε και η εκτέλεσή της ολοκληρώθηκε πριν από τη συζήτηση της αίτησης, εφαρμόζεται αναλόγως η παρ. 2 του άρθρου 32 του π.δ. 18/1989.

Αν το δικαστήριο ακυρώσει πράξη ή παράλειψη της αναθέτουσας αρχής μετά τη σύναψη της σύμβασης, το κύρος της τελευταίας δεν θίγεται, εκτός αν πριν από τη σύναψη αυτής είχε ανασταλεί η διαδικασία σύναψης της σύμβασης. Στην περίπτωση που η σύμβαση δεν είναι άκυρη, ο ενδιαφερόμενος δικαιούται να αξιώσει αποζημίωση, σύμφωνα με τα αναφερόμενα στο άρθρο 373 του ν. 4412/2016.

Με την επιφύλαξη των διατάξεων του ν. 4412/2016, για την εκδίκαση των διαφορών του παρόντος άρθρου εφαρμόζονται οι διατάξεις του π.δ. 18/1989.

3.5 Ματαίωση Διαδικασίας.

Η αναθέτουσα αρχή ματαιώνει ή δύναται να ματαιώσει εν όλω ή εν μέρει, αιτιολογημένα, τη διαδικασία ανάθεσης, για τους λόγους και υπό τους όρους του άρθρου 106 του ν. 4412/2016, μετά από γνώμη της αρμόδιας Επιτροπής του Διαγωνισμού. Επίσης, αν διαπιστωθούν σφάλματα ή παραλείψεις σε οποιοδήποτε στάδιο της διαδικασίας ανάθεσης, μπορεί, μετά από γνώμη της ως άνω Επιτροπής, να ακυρώσει μερικώς τη διαδικασία ή να αναμορφώσει ανάλογα το αποτέλεσμα της ή να αποφασίσει την επανάληψή της από το σημείο που εμφιλοχώρησε το σφάλμα ή η παράλειψη.

Ειδικότερα, η αναθέτουσα αρχή ματαιώνει τη διαδικασία σύναψης όταν αυτή αποβεί άγονη είτε λόγω μη υποβολής προσφοράς είτε λόγω απόρριψης όλων των προσφορών, καθώς και στην περίπτωση του δευτέρου εδαφίου της παρ. 7 του άρθρου 105, περί κατακύρωσης και σύναψης σύμβασης.

Επίσης μπορεί να ματαιώσει τη διαδικασία:

α) λόγω παράτυπης διεξαγωγής της διαδικασίας ανάθεσης, εκτός εάν μπορεί να θεραπεύσει το σφάλμα ή την παράλειψη σύμφωνα με την παρ. 3 του άρθρου 106 ,

- β) αν οι οικονομικές και τεχνικές παράμετροι που σχετίζονται με τη διαδικασία ανάθεσης άλλαξαν ουσιωδώς και η εκτέλεση του συμβατικού αντικειμένου δεν ενδιαφέρει πλέον την αναθέτουσα αρχή ή τον φορέα για τον οποίο προορίζεται το υπό ανάθεση αντικείμενο,
- γ) αν λόγω ανωτέρας βίας, δεν είναι δυνατή η κανονική εκτέλεση της σύμβασης,
- δ) αν η επιλεγείσα προσφορά κριθεί ως μη συμφέρουσα από οικονομική άποψη,
- ε) στην περίπτωση των παρ. 3 και 4 του άρθρου 97, περί χρόνου ισχύος προσφορών,
- στ) για άλλους επιτακτικούς λόγους δημοσίου συμφέροντος, όπως ιδίως, δημόσιας υγείας ή προστασίας του περιβάλλοντος.

4. ΟΡΟΙ ΕΚΤΕΛΕΣΗΣ ΤΗΣ ΣΥΜΒΑΣΗΣ

4.1 Εγγύηση καλής εκτέλεσης

Για την υπογραφή της σύμβασης απαιτείται η παροχή εγγύησης καλής εκτέλεσης, σύμφωνα με το άρθρο 72 παρ. 4 του ν. 4412/2016, το ύψος της οποίας ανέρχεται σε ποσοστό 4% επί της αξίας της σύμβασης, και η οποία κατατίθεται μέχρι και την υπογραφή του συμφωνητικού.

Η εγγύηση καλής εκτέλεσης, προκειμένου να γίνει αποδεκτή, πρέπει να περιλαμβάνει κατ' ελάχιστον τα αναφερόμενα στην παρ. 12 του άρθρου 72 του ν. 4412/2016 στοιχεία, πλην αυτού της περ. η (βλ. την παράγραφο 2.1.5. της παρούσας), και, επιπλέον, τον τίτλο και τον αριθμό της σχετικής σύμβασης, εφόσον ο τελευταίος είναι γνωστός

Η εγγύηση καλής εκτέλεσης της σύμβασης καλύπτει συνολικά και χωρίς διακρίσεις την εφαρμογή όλων των όρων της σύμβασης και κάθε απαίτηση της αναθέτουσας αρχής έναντι του αναδόχου.

Σε περίπτωση τροποποίησης της σύμβασης κατά την παράγραφο 4.5, η οποία συνεπάγεται αύξηση της συμβατικής αξίας, ο ανάδοχος οφείλει να καταθέσει μέχρι την υπογραφή της τροποποιημένης σύμβασης, συμπληρωματική εγγύηση καλής εκτέλεσης, το ύψος της οποίας ανέρχεται σε ποσοστό 4% επί του ποσού της αύξησης της αξίας της σύμβασης.

Η εγγύηση καλής εκτέλεσης επιστρέφεται στο σύνολό της μετά από την ποσοτική και ποιοτική παραλαβή του συνόλου του αντικειμένου της σύμβασης.

Σε περίπτωση που στο πρωτόκολλο οριστικής και ποσοτικής παραλαβής αναφέρονται παρατηρήσεις ή υπάρχει εκπρόθεσμη παροχή, η επιστροφή των εγγυήσεων καλής εκτέλεσης γίνεται μετά από την αντιμετώπιση, σύμφωνα με όσα προβλέπονται, των παρατηρήσεων και του εκπρόθεσμου.

4.2 Συμβατικό Πλαίσιο - Εφαρμοστέα Νομοθεσία

Κατά την εκτέλεση της σύμβασης εφαρμόζονται οι διατάξεις του ν. 4412/2016, οι όροι της παρούσας διακήρυξης και συμπληρωματικά ο Αστικός Κώδικας.

4.3 Όροι εκτέλεσης της σύμβασης

4.3.1 Κατά την εκτέλεση της σύμβασης ο ανάδοχος τηρεί τις υποχρεώσεις στους τομείς του περιβαλλοντικού, κοινωνικοασφαλιστικού και εργατικού δικαίου, που έχουν θεσπισθεί με το δίκαιο της Ένωσης, το εθνικό δίκαιο, συλλογικές συμβάσεις ή διεθνείς διατάξεις περιβαλλοντικού, κοινωνικοασφαλιστικού και εργατικού δικαίου.

Η τήρηση των εν λόγω υποχρεώσεων από τον ανάδοχο και τους υπεργολάβους του ελέγχεται και βεβαιώνεται από τα όργανα που επιβλέπουν την εκτέλεση της σύμβασης και τις αρμόδιες δημόσιες αρχές και υπηρεσίες που ενεργούν εντός των ορίων της ευθύνης και της αρμοδιότητάς τους.

4.3.2. Ο ανάδοχος δεσμεύεται ότι:

α) σε όλα τα στάδια που προηγήθηκαν της σύμβασης δεν ενήργησε αθέμιτα, παράνομα ή καταχρηστικά και ότι θα εξακολουθήσει να μην ενεργεί κατ' αυτόν τον τρόπο κατά το στάδιο εκτέλεσης της σύμβασης,

β) ότι θα δηλώσει αμελλητί στην αναθέτουσα αρχή, από τη στιγμή που λάβει γνώση, οποιαδήποτε κατάσταση (ακόμη και ενδεχόμενη) σύγκρουσης συμφερόντων (προσωπικών, οικογενειακών, οικονομικών, πολιτικών ή άλλων κοινών συμφερόντων, συμπεριλαμβανομένων και αντικρουόμενων επαγγελματικών συμφερόντων) μεταξύ των νομίμων ή εξουσιοδοτημένων εκπροσώπων του καθώς και υπαλλήλων ή συνεργατών τους οποίους απασχολεί στην εκτέλεση της σύμβασης (π.χ. με σύμβαση υπεργολαβίας) και μελών του προσωπικού της αναθέτουσας αρχής που εμπλέκονται καθ' οιονδήποτε τρόπο στη διαδικασία εκτέλεσης της σύμβασης ή / και μπορούν να επηρεάσουν την έκβαση και τις αποφάσεις της αναθέτουσας αρχής περί την εκτέλεσή της, οποτεδήποτε και εάν η κατάσταση αυτή προκύψει κατά τη διάρκεια εκτέλεσης της σύμβασης.

Οι υποχρεώσεις και οι απαγορεύσεις της ρήτρας αυτής ισχύουν, αν ο ανάδοχος είναι ένωση, για όλα τα μέλη της ένωσης, καθώς και για τους υπεργολάβους που χρησιμοποιεί. Στο συμφωνητικό περιλαμβάνεται σχετική δεσμευτική δήλωση τόσο του αναδόχου όσο και των υπεργολάβων του.

4.4 Υπεργολαβία

4.4.1. Ο Ανάδοχος δεν απαλλάσσεται από τις συμβατικές του υποχρεώσεις και ευθύνες λόγω ανάθεσης της εκτέλεσης τμήματος/τμημάτων της σύμβασης σε υπεργολάβους. Η τήρηση των υποχρεώσεων της παρ. 2 του άρθρου 18 του ν. 4412/2016 από υπεργολάβους δεν αίρει την ευθύνη του κυρίου αναδόχου.

4.4.2. Κατά την υπογραφή της σύμβασης ο κύριος ανάδοχος υποχρεούται να αναφέρει στην αναθέτουσα αρχή το όνομα, τα στοιχεία επικοινωνίας και τους νόμιμους εκπροσώπους των υπεργολάβων του, οι οποίοι συμμετέχουν στην εκτέλεση αυτής, εφόσον είναι γνωστά τη συγκεκριμένη χρονική στιγμή. Επιπλέον, υποχρεούται να γνωστοποιεί στην αναθέτουσα αρχή κάθε αλλαγή των πληροφοριών αυτών, κατά τη διάρκεια της σύμβασης, καθώς και τις απαιτούμενες πληροφορίες σχετικά με κάθε νέο υπεργολάβο, τον οποίο ο κύριος ανάδοχος χρησιμοποιεί εν συνεχεία στην εν λόγω σύμβαση, προσκομίζοντας τα σχετικά συμφωνητικά / δηλώσεις συνεργασίας. Σε περίπτωση διακοπής της συνεργασίας του Αναδόχου με υπεργολάβο/ υπεργολάβους της σύμβασης, αυτός υποχρεούται σε άμεση γνωστοποίηση της διακοπής αυτής στην Αναθέτουσα Αρχή, οφείλει δε να διασφαλίσει την ομαλή εκτέλεση του τμήματος/ των

τμημάτων της σύμβασης είτε από τον ίδιο, είτε από νέο υπεργολάβο τον οποίο θα γνωστοποιήσει στην αναθέτουσα αρχή κατά την ως άνω διαδικασία.

4.4.3. Η αναθέτουσα αρχή επαληθεύει τη συνδρομή των λόγων αποκλεισμού για τους υπεργολάβους, όπως αυτοί περιγράφονται στην παράγραφο 2.2.3 και με τα αποδεικτικά μέσα της παραγράφου 2.2.9.2 της παρούσας, εφόσον το(α) τμήμα(τα) της σύμβασης, το(α) οποίο(α) ο ανάδοχος προτίθεται να αναθέσει υπό μορφή υπεργολαβίας σε τρίτους, υπερβαίνουν σωρευτικά το ποσοστό του τριάντα τοις εκατό (30%) της συνολικής αξίας της σύμβασης. Επιπλέον, προκειμένου να μην αθετούνται οι υποχρεώσεις της παρ. 2 του άρθρου 18 του ν. 4412/2016, δύναται να επαληθεύσει τους ως άνω λόγους και για τμήμα ή τμήματα της σύμβασης που υπολείπονται του ως άνω ποσοστού.

Όταν από την ως άνω επαλήθευση προκύπτει ότι συντρέχουν λόγοι αποκλεισμού απαιτεί την αντικατάστασή του, κατά τα ειδικότερα αναφερόμενα στις παρ. 5 και 6 του άρθρου 131 του ν. 4412/2016.

4.5 Τροποποίηση σύμβασης κατά τη διάρκειά της

Η σύμβαση μπορεί να τροποποιείται κατά τη διάρκειά της, χωρίς να απαιτείται νέα διαδικασία σύναψης σύμβασης, σύμφωνα με τους όρους και τις προϋποθέσεις του άρθρου 132 του ν. 4412/2016, κατόπιν γνωμοδότησης του αρμοδίου οργάνου της αναθέτουσας αρχής .

Μετά τη λύση της σύμβασης λόγω της έκπτωσης του αναδόχου, σύμφωνα με το άρθρο 203 του ν. 4412/2016 και την παράγραφο 5.2. της παρούσας, όπως και σε περίπτωση καταγγελίας για όλους λόγους της παραγράφου 4.6, πλην αυτού της περ. (α), η αναθέτουσα αρχή δύναται να προσκαλέσει τον επόμενο, κατά σειρά κατάταξης οικονομικό φορέα που συμμετέχει στην παρούσα διαδικασία ανάθεσης της συγκεκριμένης σύμβασης και να του προτείνει να αναλάβει το ανεκτέλεστο αντικείμενο της σύμβασης, με τους ίδιους όρους και προϋποθέσεις και σε τίμημα που δεν θα υπερβαίνει την προσφορά που είχε υποβάλει ο έκπτωτος (ρήτρα υποκατάστασης). Η σύμβαση συνάπτεται, εφόσον εντός της τεθείσας προθεσμίας περιέλθει στην αναθέτουσα αρχή έγγραφη και ανεπιφύλακτη αποδοχή της. Η άπρακτη πάροδος της προθεσμίας θεωρείται ως απόρριψη της πρότασης.

Η σύμβαση δύναται να τροποποιηθεί χωρίς νέα διαδικασία σύναψης σύμβασης, βάσει της παρ.1β του άρθρου 132 του ν.4412/16 για την ασφαλιστική κάλυψη νέων οχημάτων που θα περιέλθουν στην κατοχή του Δήμου, κατόπιν της υπογραφής συμφωνητικού.

Συγκεκριμένα στην παρ 1β του άρθρου 132 του ν.4412/16, αναφέρεται το εξής:

α) Οι συμβάσεις και οι συμφωνίες-πλαίσιο μπορούν να τροποποιούνται χωρίς νέα διαδικασία σύναψης σύμβασης σε οποιαδήποτε από τις ακόλουθες περιπτώσεις:

β) για τα συμπληρωματικά έργα, υπηρεσίες ή αγαθά από τον αρχικό ανάδοχο, τα οποία κατέστησαν αναγκαία και δεν περιλαμβάνονταν στην αρχική σύμβαση, εφόσον η αλλαγή αναδόχου:

αα) δεν μπορεί να γίνει για οικονομικούς ή τεχνικούς λόγους, π.χ. απαιτήσεις εναλλαξιμότητας ή διαλειτουργικότητας με τον υφιστάμενο εξοπλισμό, υπηρεσίες ή εγκαταστάσεις που παρασχέθηκαν με τη διαδικασία σύναψης της αρχικής σύμβασης, και ββ) θα συνεπαγόταν σημαντικά προβλήματα ή ουσιαστική επικάλυψη δαπανών για την αναθέτουσα αρχή.

4.6 Δικαίωμα μονομερούς λύσης της σύμβασης

4.6.1. Η αναθέτουσα αρχή μπορεί, με τις προϋποθέσεις που ορίζουν οι κείμενες διατάξεις, να καταγγείλει τη σύμβαση κατά τη διάρκεια της εκτέλεσής της, εφόσον:

α) η σύμβαση έχει υποστεί ουσιώδη τροποποίηση, κατά την έννοια της παρ. 4 του άρθρου 132 του ν. 4412/2016, που θα απαιτούσε νέα διαδικασία σύναψης σύμβασης

β) ο ανάδοχος, κατά το χρόνο της ανάθεσης της σύμβασης, τελούσε σε μια από τις καταστάσεις που αναφέρονται στην παράγραφο 2.2.3.1 και, ως εκ τούτου, θα έπρεπε να έχει αποκλειστεί από τη διαδικασία σύναψης της σύμβασης,

γ) η σύμβαση δεν έπρεπε να ανατεθεί στον ανάδοχο λόγω σοβαρής παραβίασης των υποχρεώσεων που υπέχει από τις Συνθήκες και την Οδηγία 2014/24/ΕΕ, η οποία έχει αναγνωριστεί με απόφαση του Δικαστηρίου της Ένωσης στο πλαίσιο διαδικασίας δυνάμει του άρθρου 258 της ΣΛΕΕ.

δ) ο ανάδοχος καταδικαστεί αμετάκλητα, κατά τη διάρκεια εκτέλεσης της σύμβασης, για ένα από τα αδικήματα που αναφέρονται στην παρ. 2.2.3.1 της παρούσας,

ε) ο ανάδοχος πτωχεύσει ή υπαχθεί σε διαδικασία ειδικής εκκαθάρισης ή τεθεί υπό αναγκαστική διαχείριση από εκκαθαριστή ή από το δικαστήριο ή υπαχθεί σε διαδικασία πτωχευτικού συμβιβασμού ή αναστείλει τις επιχειρηματικές του δραστηριότητες ή υπαχθεί σε διαδικασία εξυγίανσης και δεν τηρεί τους όρους αυτής ή εάν βρεθεί σε οποιαδήποτε ανάλογη κατάσταση, προκύπτουσα από παρόμοια διαδικασία, προβλεπόμενη σε εθνικές διατάξεις νόμου. Η αναθέτουσα αρχή μπορεί να μην καταγγείλει τη σύμβαση, υπό την προϋπόθεση ότι ο ανάδοχος ο οποίος θα βρεθεί σε μία εκ των καταστάσεων που αναφέρονται στην περίπτωση αυτή αποδεικνύει ότι είναι σε θέση να εκτελέσει τη σύμβαση, λαμβάνοντας υπόψη τις ισχύουσες διατάξεις και τα μέτρα για τη συνέχιση της επιχειρηματικής του λειτουργίας.

στ) ο ανάδοχος παραβεί αποδεδειγμένα τις υποχρεώσεις του που απορρέουν από την δέσμευση ακεραιότητας της παρ. 4.3.2. της παρούσας.

5. ΕΙΔΙΚΟΙ ΟΡΟΙ ΕΚΤΕΛΕΣΗΣ ΤΗΣ ΣΥΜΒΑΣΗΣ

5.1 Τρόπος πληρωμής

5.1.1. Η πληρωμή του αναδόχου θα πραγματοποιηθεί με τον πιο κάτω τρόπο :

Με το **100%** της συμβατικής αξίας μετά την οριστική παραλαβή των υλικών. Ο εν λόγω τρόπος πληρωμής εφαρμόζεται και στην περίπτωση τμηματικών παραδόσεων.

Η πληρωμή του εκάστοτε συμβατικού τιμήματος θα γίνεται με την προσκόμιση των νόμιμων παραστατικών και δικαιολογητικών που προβλέπονται από τις διατάξεις του άρθρου 200 παρ. 5 του ν. 4412/2016, καθώς και κάθε άλλου δικαιολογητικού που τυχόν ήθελε ζητηθεί από τις αρμόδιες υπηρεσίες που διενεργούν τον έλεγχο και την πληρωμή.

5.1.2. Τον Ανάδοχο βαρύνουν οι υπέρ τρίτων κρατήσεις, ως και κάθε άλλη επιβάρυνση, σύμφωνα με την κείμενη νομοθεσία, μη συμπεριλαμβανομένου Φ.Π.Α., για την παράδοση του

είδους στον τόπο και με τον τρόπο που προβλέπεται στα έγγραφα της σύμβασης. Ιδίως βαρύνετε με τις ακόλουθες κρατήσεις:

α) Για τις συμβάσεις αξίας άνω των χιλίων (1.000) ευρώ, μη συμπεριλαμβανομένου ΦΠΑ, ανεξαρτήτως της πηγής προέλευσης της χρηματοδότησης, Κράτηση 0,1% η οποία υπολογίζεται επί της αξίας κάθε πληρωμής προ φόρων και κρατήσεων της αρχικής, καθώς και κάθε συμπληρωματικής σύμβασης Υπέρ της Ενιαίας Ανεξάρτητης Αρχής Δημοσίων Συμβάσεων (άρθρο 350 παρ.3 του Ν.4412/2016).

β) Κράτηση ύψους 0,02% υπέρ της ανάπτυξης και συντήρησης του ΟΠΣ ΕΣΗΔΗΣ, η οποία υπολογίζεται επί της αξίας, εκτός ΦΠΑ, της αρχικής, καθώς και κάθε συμπληρωματικής σύμβασης. Το ποσό αυτό παρακρατείτε σε κάθε πληρωμή από την αναθέτουσα αρχή στο όνομα και για λογαριασμό του Υπουργείου Ψηφιακής Διακυβέρνησης, σύμφωνα με την παρ. 6 του άρθρου 36 του ν. 4412/2016. **Μέχρι την έκδοση της κοινής απόφασης της παρ. 6 του άρθρου 36 του ν. 4412/2016, η ως άνω κράτηση δεν επιβάλλεται.**

Οι υπέρ τρίτων κρατήσεις υπόκεινται στο εκάστοτε ισχύον αναλογικό τέλος χαρτοσήμου 3 % και στην επ' αυτού εισφορά υπέρ ΟΓΑ 20 %.

Με κάθε πληρωμή θα γίνεται η προβλεπόμενη από την κείμενη νομοθεσία παρακράτηση φόρου εισοδήματος επί του καθαρού ποσού.

5.1.3. Σε περίπτωση υποβολής ηλεκτρονικού τιμολογίου, ο ανάδοχος συμπληρώνει στο πεδίο BT-11: Στοιχείο αναφοράς αγαθού του Εθνικού Μορφότυπου Ηλεκτρονικού Τιμολογίου: 1) «ΑΔΑ Ανάληψης»

5.2 Κήρυξη οικονομικού φορέα έκπτωτου - Κυρώσεις

5.2.1. Ο ανάδοχος κηρύσσεται υποχρεωτικά έκπτωτος από τη σύμβαση και από κάθε δικαίωμα που απορρέει από αυτήν, με απόφαση της αναθέτουσας αρχής, ύστερα από γνωμοδότηση του αρμόδιου συλλογικού οργάνου:

α) στην περίπτωση της παρ. 7 του άρθρου 105 του Ν.4412/16 περί κατακύρωσης και σύναψης σύμβασης

β) στην περίπτωση που δεν εκπληρώσει τις υποχρεώσεις του που απορρέουν από τη σύμβαση ή/και δεν συμμορφωθεί με τις σχετικές γραπτές εντολές της υπηρεσίας, που είναι σύμφωνες με τη σύμβαση ή τις κείμενες διατάξεις, εντός του συμφωνημένου χρόνου εκτέλεσης της σύμβασης,

γ) εφόσον δεν φορτώσει, δεν παραδώσει ή δεν αντικαταστήσει τα συμβατικά αγαθά ή δεν επισκευάσει ή δεν συντηρήσει αυτά μέσα στον συμβατικό χρόνο ή στον χρόνο παράτασης που του δοθεί, σύμφωνα με τα όσα προβλέπονται στο άρθρο 206 του ν. 4412/2016

Στην περίπτωση συνδρομής λόγου έκπτωσης του αναδόχου από τη σύμβαση κατά την ως άνω περίπτωση (γ), η αναθέτουσα αρχή κοινοποιεί στον ανάδοχο ειδική όχληση, η οποία μνημονεύει τις διατάξεις του άρθρου 203 του ν. 4412/2016 και περιλαμβάνει συγκεκριμένη περιγραφή των ενεργειών στις οποίες οφείλει να προβεί ο ανάδοχος, προκειμένου να συμμορφωθεί, μέσα σε προθεσμία 15 ημερών από την κοινοποίηση της ανωτέρω όχλησης.

Αν η προθεσμία, που τεθεί με την ειδική όχληση, παρέλθει, χωρίς ο ανάδοχος να συμμορφωθεί, κηρύσσεται έκπτωτος μέσα σε προθεσμία τριάντα (30) ημερών από την άπρακτη πάροδο της προθεσμίας συμμόρφωσης.

Ο ανάδοχος δεν κηρύσσεται έκπτωτος για λόγους που αφορούν σε υπαιτιότητα του φορέα εκτέλεσης της σύμβασης ή αν συντρέχουν λόγοι ανωτέρας βίας.

Στον ανάδοχο που κηρύσσεται έκπτωτος από τη σύμβαση, επιβάλλονται, με απόφαση του αποφαινόμενου οργάνου, ύστερα από γνωμοδότηση του αρμόδιου οργάνου, το οποίο υποχρεωτικά καλεί τον ενδιαφερόμενο προς παροχή εξηγήσεων, αθροιστικά οι παρακάτω κυρώσεις:

α) ολική κατάπτωση της εγγύησης καλής εκτέλεσης της σύμβασης,

β) Καταλογισμός του διαφέροντος, που προκύπτει εις βάρος της αναθέτουσας αρχής, εφόσον αυτή προμηθευτεί τα αγαθά, που δεν προσκομίστηκαν προσηκόντως από τον έκπτωτο οικονομικό φορέα, αναθέτοντας το ανεκτέλεστο αντικείμενο της σύμβασης στον επόμενο κατά σειρά κατάταξης οικονομικό φορέα που είχε λάβει μέρος στη διαδικασία ανάθεσης της σύμβασης. Αν ο οικονομικός φορέας του προηγούμενου εδαφίου δεν αποδεχθεί την ανάθεση της σύμβασης, η αναθέτουσα αρχή μπορεί να προμηθευτεί τα αγαθά, που δεν προσκομίστηκαν προσηκόντως από τον έκπτωτο οικονομικό φορέα, από τρίτο οικονομικό φορέα, είτε με διενέργεια νέας διαδικασίας ανάθεσης σύμβασης, είτε με προσφυγή στη διαδικασία διαπραγμάτευσης, χωρίς προηγούμενη δημοσίευση, εφόσον συντρέχουν οι προϋποθέσεις του άρθρου 32 του ν. 4412/2016. Το διαφέρον υπολογίζεται με τον ακόλουθο τύπο:

$\Delta = (TKT \text{ TKE}) \times \Pi$ Όπου: Δ = Διαφέρον που θα προκύψει εις βάρος της αναθέτουσας αρχής, εφόσον αυτή προμηθευτεί τα αγαθά που δεν προσκομίστηκαν προσηκόντως από τον έκπτωτο οικονομικό φορέα, σύμφωνα με τα ανωτέρω αναφερόμενα. Το διαφέρον λαμβάνει θετικές τιμές, αλλιώς θεωρείται ίσο με μηδέν.

TKT = Τιμή κατακύρωσης της προμήθειας των αγαθών, που δεν προσκομίστηκαν προσηκόντως από τον έκπτωτο οικονομικό φορέα στον νέο ανάδοχο.

TKE = Τιμή κατακύρωσης της προμήθειας των αγαθών, που δεν προσκομίστηκαν προσηκόντως από τον έκπτωτο οικονομικό φορέα, σύμφωνα με τη σύμβαση από την οποία κηρύχθηκε έκπτωτος ο οικονομικός φορέας.

Π = Συντελεστής προσαύξησης προσδιορισμού της έμμεσης ζημίας που προκαλείται στην αναθέτουσα αρχή από την έκπτωση του αναδόχου ο οποίος λαμβάνει την τιμή 1,01.

Ο καταλογισμός του διαφέροντος επιβάλλεται στον έκπτωτο οικονομικό φορέα με απόφαση της αναθέτουσας αρχής, που εκδίδεται σε αποκλειστική προθεσμία δεκαοκτώ (18) μηνών μετά την έκδοση και την κοινοποίηση της απόφασης κήρυξης εκπτώτου, και εφόσον κατακυρωθεί η προμήθεια των αγαθών που δεν προσκομίστηκαν προσηκόντως από τον έκπτωτο οικονομικό φορέα σε τρίτο οικονομικό φορέα. Για την είσπραξη του διαφέροντος από τον έκπτωτο οικονομικό φορέα μπορεί να εφαρμόζεται η διαδικασία του Κώδικα Είσπραξης Δημόσιων Εσόδων. Το διαφέρον εισπράττεται υπέρ της αναθέτουσας αρχής.

γ) Επιπλέον, σε βάρος του αναδόχου μπορεί να επιβληθεί και προσωρινός αποκλεισμός του από το σύνολο των συμβάσεων προμηθειών ή υπηρεσιών των φορέων που εμπíπτουν στις διατάξεις του ν. 4412/2016, κατά τα ειδικότερα προβλεπόμενα στο άρθρο 74, περί αποκλεισμού οικονομικού φορέα από δημόσιες συμβάσεις

5.2.2. Αν το είδος φορτωθεί - παραδοθεί ή αντικατασταθεί μετά τη λήξη του συμβατικού χρόνου και μέχρι τη λήξη του χρόνου της παράτασης που χορηγήθηκε, σύμφωνα με το άρθρο 206 του ν.

4412/16, επιβάλλεται πρόστιμο πέντε τοις εκατό (5%) επί της συμβατικής αξίας της ποσότητας που παραδόθηκε εκπρόθεσμα.

Το παραπάνω πρόστιμο υπολογίζεται επί της συμβατικής αξίας των εκπρόθεσμα παραδοθέντων αγαθών, χωρίς ΦΠΑ. Εάν τα αγαθά που παραδόθηκαν εκπρόθεσμα επηρεάζουν τη χρησιμοποίηση των αγαθών που παραδόθηκαν εμπρόθεσμα, το πρόστιμο υπολογίζεται επί της συμβατικής αξίας της συνολικής ποσότητας αυτών.

Κατά τον υπολογισμό του χρονικού διαστήματος της καθυστέρησης για φόρτωση- παράδοση ή αντικατάσταση των αγαθών, με απόφαση του αποφαινόμενου οργάνου, ύστερα από γνωμοδότηση του αρμόδιου οργάνου, δεν λαμβάνεται υπόψη ο χρόνος που παρήλθε πέραν του εύλογου, κατά τα διάφορα στάδια των διαδικασιών, για τον οποίο δεν ευθύνεται ο ανάδοχος και παρατείνεται, αντίστοιχα, ο χρόνος φόρτωσης - παράδοσης.

5.3 Διοικητικές προσφυγές κατά τη διαδικασία εκτέλεσης των συμβάσεων

Ο ανάδοχος μπορεί κατά των αποφάσεων που επιβάλλουν σε βάρος του κυρώσεις, δυνάμει των όρων των άρθρων 5.2 (Κήρυξη οικονομικού φορέα εκπτώτου - Κυρώσεις), 6.1. (Χρόνος παράδοσης ειδών), 6.4. (Απόρριψη συμβατικών αγαθών – αντικατάσταση), καθώς και κατ' εφαρμογή των συμβατικών όρων, να ασκήσει προσφυγή για λόγους νομιμότητας και ουσίας ενώπιον του φορέα που εκτελεί τη σύμβαση μέσα σε ανατρεπτική προθεσμία (30) ημερών από την ημερομηνία της κοινοποίησης ή της πλήρους γνώσης της σχετικής απόφασης. Η εμπρόθεσμη άσκηση της προσφυγής αναστέλλει τις επιβαλλόμενες κυρώσεις. Επί της προσφυγής αποφασίζει το αρμοδίως αποφαινόμενο όργανο, ύστερα από γνωμοδότηση του προβλεπόμενου στο τελευταίο εδάφιο της περίπτωσης β' της παραγράφου 11 του άρθρου 221 ν.4412/2016 οργάνου, εντός προθεσμίας τριάντα (30) ημερών από την άσκησή της, άλλως θεωρείται ως σιωπηρώς απορριφθείσα. Κατά της απόφασης αυτής δεν χωρεί η άσκηση άλλης οποιασδήποτε φύσης διοικητικής προσφυγής. Αν κατά της απόφασης που επιβάλλει κυρώσεις δεν ασκηθεί εμπρόθεσμα η προσφυγή ή αν απορριφθεί αυτή από το αποφαινόμενο αρμοδίως όργανο, η απόφαση καθίσταται οριστική. Αν ασκηθεί εμπρόθεσμα προσφυγή, αναστέλλονται οι συνέπειες της απόφασης μέχρι αυτή να οριστικοποιηθεί.

5.4 Δικαστική επίλυση διαφορών

Κάθε διαφορά μεταξύ των συμβαλλόμενων μερών που προκύπτει από τις συμβάσεις που συνάπτονται στο πλαίσιο της παρούσας διακήρυξης, επιλύεται με την άσκηση προσφυγής ή αγωγής στο Διοικητικό Εφετείο της Περιφέρειας, στην οποία εκτελείται εκάστη σύμβαση, κατά τα ειδικότερα οριζόμενα στις παρ. 1 έως και 6 του άρθρου 205Α του ν. 4412/2016. Πριν από την άσκηση της προσφυγής στο Διοικητικό Εφετείο προηγείται υποχρεωτικά η τήρηση της ενδικοφανούς διαδικασίας που προβλέπεται στο άρθρο 205 του ν. 4412/2016 και την παράγραφο 5.3 της παρούσας, διαφορετικά η προσφυγή απορρίπτεται ως απαράδεκτη. Αν ο ανάδοχος της σύμβασης είναι κοινοπραξία, η προσφυγή ασκείται είτε από την ίδια είτε από όλα τα μέλη της. Δεν απαιτείται η τήρηση ενδικοφανούς διαδικασίας αν ασκείται από τον ενδιαφερόμενο αγωγή, στο δικόγραφο της οποίας δεν σωρεύεται αίτημα ακύρωσης ή τροποποίησης διοικητικής πράξης ή παράλειψης.

6. ΧΡΟΝΟΣ ΚΑΙ ΤΡΟΠΟΣ ΕΚΤΕΛΕΣΗΣ

6.1 Χρόνος παράδοσης ειδών

Ο ανάδοχος υποχρεούται να παραδώσει τα υπό προμήθεια είδη εντός έξι (6) μηνών από την ημερομηνία ανάρτησης του υπογεγραμμένου από τα συμβαλλόμενα μέρη συμφωνητικού στο Κ.Η.Μ.Δ.Η.Σ.

Ο συμβατικός χρόνος παράδοσης των αγαθών μπορεί να παρατείνεται, πριν από τη λήξη του αρχικού συμβατικού χρόνου παράδοσης, υπό τις ακόλουθες σωρευτικές προϋποθέσεις: α) τηρούνται οι όροι του άρθρου 132 περί τροποποίησης συμβάσεων κατά τη διάρκειά τους, β) έχει εκδοθεί αιτιολογημένη απόφαση του αρμόδιου αποφαινόμενου οργάνου της αναθέτουσας αρχής μετά από γνωμοδότηση αρμόδιου συλλογικού οργάνου, είτε με πρωτοβουλία της αναθέτουσας αρχής και εφόσον συμφωνεί ο ανάδοχος, είτε ύστερα από σχετικό αίτημα του αναδόχου, το οποίο υποβάλλεται υποχρεωτικά πριν από τη λήξη του συμβατικού χρόνου, γ) το χρονικό διάστημα της παράτασης είναι ίσο ή μικρότερο από τον αρχικό συμβατικό χρόνο παράδοσης. Στην περίπτωση παράτασης του συμβατικού χρόνου παράδοσης, ο χρόνος παράτασης δεν συνυπολογίζεται στον συμβατικό χρόνο παράδοσης.

Στην περίπτωση παράτασης του συμβατικού χρόνου παράδοσης έπειτα από αίτημα του αναδόχου, επιβάλλονται οι κυρώσεις που προβλέπονται στην παράγραφο 5.2.2 της παρούσας.

Με αιτιολογημένη απόφαση του αρμόδιου αποφαινόμενου οργάνου, η οποία εκδίδεται ύστερα από γνωμοδότηση του οργάνου της περ. β' της παρ. 11 του άρθρου 221 του ν. 4412/2016, ο συμβατικός χρόνος φόρτωσης παράδοσης των αγαθών μπορεί να μετατίθεται. Μετάθεση επιτρέπεται μόνο όταν συντρέχουν λόγοι ανωτέρας βίας ή άλλοι ιδιαιτέρως σοβαροί λόγοι, που καθιστούν αντικειμενικώς αδύνατη την εμπρόθεσμη παράδοση των συμβατικών ειδών. Στις περιπτώσεις μετάθεσης του συμβατικού χρόνου φόρτωσης παράδοσης δεν επιβάλλονται κυρώσεις.

6.1.2. Εάν λήξει ο συμβατικός χρόνος παράδοσης, χωρίς να υποβληθεί εγκαίρως αίτημα παράτασης ή, εάν λήξει ο παραταθείς, κατά τα ανωτέρω, χρόνος, χωρίς να παραδοθεί το αγαθό, ο ανάδοχος κηρύσσεται έκπτωτος.

6.1.3. Ο ανάδοχος υποχρεούται να ειδοποιεί την υπηρεσία που εκτελεί την προμήθεια, την αποθήκη υποδοχής των αγαθών και την επιτροπή παραλαβής, για την ημερομηνία που προτίθεται να παραδώσει το αγαθό, τουλάχιστον πέντε (5) εργάσιμες ημέρες νωρίτερα.

Μετά από κάθε προσκόμιση αγαθού στην αποθήκη υποδοχής αυτών, ο ανάδοχος υποχρεούται να υποβάλει στην υπηρεσία αποδεικτικό, θεωρημένο από τον υπεύθυνο της αποθήκης, στο οποίο αναφέρεται η ημερομηνία προσκόμισης, το αγαθό, η ποσότητα και ο αριθμός της σύμβασης σε εκτέλεση της οποίας προσκομίστηκε.

6.2 Παραλαβή αγαθών - Χρόνος και τρόπος παραλαβής αγαθών

6.2.1. Η παραλαβή των αγαθών γίνεται από επιτροπές, πρωτοβάθμιες ή και δευτεροβάθμιες, που συγκροτούνται σύμφωνα με την παρ. 11 περ. β του άρθρου 221 του ν. 4412/16 κατά τα οριζόμενα στο άρθρο 208 του ως άνω νόμου και την παρούσα. Κατά την διαδικασία παραλαβής των αγαθών διενεργείται ποσοτικός και ποιοτικός έλεγχος και εφόσον το επιθυμεί μπορεί να παραστεί και ο προμηθευτής.

Το κόστος της διενέργειας των ελέγχων βαρύνει τον ανάδοχο.

Η επιτροπή παραλαβής, μετά τους προβλεπόμενους ελέγχους συντάσσει πρωτόκολλα (μακροσκοπικό – οριστικό- παραλαβής του αγαθού με παρατηρήσεις –απόρριψης των αγαθών) σύμφωνα με την παρ.3 του άρθρου 208 του ν. 4412/16.

Τα πρωτόκολλα που συντάσσονται από τις επιτροπές (πρωτοβάθμιες – δευτεροβάθμιες) κοινοποιούνται υποχρεωτικά και στους αναδόχους.

Αγαθά που απορρίφθηκαν ή κρίθηκαν παραλειπτά με έκπτωση επί της συμβατικής τιμής, με βάση τους ελέγχους που πραγματοποίησε η πρωτοβάθμια επιτροπή παραλαβής, μπορούν να παραπέμπονται για επανεξέταση σε δευτεροβάθμια επιτροπή παραλαβής ύστερα από αίτημα του αναδόχου ή αυτεπάγγελτα σύμφωνα με την παρ. 5 του άρθρου 208 του ν.4412/16. Τα έξοδα βαρύνουν σε κάθε περίπτωση τον ανάδοχο.

Επίσης, εάν ο τελευταίος διαφωνεί με τα αποτελέσματα των εργαστηριακών εξετάσεων που διενεργήθηκαν από πρωτοβάθμιες ή δευτεροβάθμιες επιτροπές παραλαβής μπορεί να ζητήσει εγγράφως εξέταση κατ'έφεση των οικείων αντιδειγμάτων, μέσα σε ανατρεπτική προθεσμία είκοσι (20) ημερών από την γνωστοποίηση σε αυτόν των αποτελεσμάτων της αρχικής εξέτασης, με τον τρόπο που περιγράφεται στην παρ. 8 του άρθρου 208 του ν. 4412/2016.

Το αποτέλεσμα της κατ'έφεση εξέτασης είναι υποχρεωτικό και τελεσίδικο και για τα δύο μέρη.

Ο ανάδοχος δεν μπορεί να ζητήσει παραπομπή σε δευτεροβάθμια επιτροπή παραλαβής μετά τα αποτελέσματα της κατ'έφεση εξέτασης.

6.2.2. Η παραλαβή των αγαθών και η έκδοση των σχετικών πρωτοκόλλων παραλαβής πραγματοποιείται μέσα στον συμβατικό χρόνο παράδοσης.

Αν η παραλαβή των αγαθών και η σύνταξη του σχετικού πρωτοκόλλου δεν πραγματοποιηθεί από την επιτροπή παρακολούθησης και παραλαβής μέσα στον οριζόμενο από τη σύμβαση χρόνο, θεωρείται ότι η παραλαβή συντελέστηκε αυτοδίκαια, με κάθε επιφύλαξη των δικαιωμάτων του Δημοσίου και εκδίδεται προς τούτο σχετική απόφαση του αρμόδιου αποφαινόμενου οργάνου, με βάση μόνο το θεωρημένο από την υπηρεσία που παραλαμβάνει τα αγαθά αποδεικτικό προσκόμισης τούτων, σύμφωνα δε με την απόφαση αυτή η αποθήκη του φορέα εκδίδει δελτίο εισαγωγής του αγαθού και εγγραφής του στα βιβλία της, προκειμένου να πραγματοποιηθεί η πληρωμή του αναδόχου.

Ανεξάρτητα από την, κατά τα ανωτέρω, αυτοδίκαιη παραλαβή και την πληρωμή του αναδόχου, πραγματοποιούνται οι προβλεπόμενοι από τη σύμβαση έλεγχοι από επιτροπή που συγκροτείται με απόφαση του αρμόδιου αποφαινόμενου οργάνου, στην οποία δεν μπορεί να συμμετέχουν ο πρόεδρος και τα μέλη της επιτροπής που δεν πραγματοποίησε την παραλαβή στον προβλεπόμενο από τη σύμβαση χρόνο. Η παραπάνω επιτροπή παραλαβής προβαίνει σε όλες τις διαδικασίες παραλαβής που προβλέπονται από την ως άνω παράγραφο 1 και το άρθρο 208 του ν. 4412/2016 και συντάσσει τα σχετικά πρωτόκολλα. Οι εγγυητικές επιστολές προκαταβολής και καλής εκτέλεσης δεν επιστρέφονται πριν από την ολοκλήρωση όλων των προβλεπόμενων από τη σύμβαση ελέγχων και τη σύνταξη των σχετικών πρωτοκόλλων.

6.3 Απόρριψη συμβατικών αγαθών – Αντικατάσταση

6.3.1. Σε περίπτωση οριστικής απόρριψης ολόκληρης ή μέρους της συμβατικής ποσότητας των αγαθών, με απόφαση του αποφαινόμενου οργάνου ύστερα από γνωμοδότηση του αρμόδιου

οργάνου, μπορεί να εγκρίνεται αντικατάστασή της με άλλη, που να είναι σύμφωνη με τους όρους της σύμβασης, μέσα σε τακτή προθεσμία που ορίζεται από την απόφαση αυτή.

6.3.2. Αν η αντικατάσταση γίνεται μετά τη λήξη του συμβατικού χρόνου, η προθεσμία που ορίζεται για την αντικατάσταση δεν μπορεί να είναι μεγαλύτερη του 1/2 του συνολικού συμβατικού χρόνου, ο δε ανάδοχος θεωρείται ως εκπρόθεσμος και υπόκειται σε κυρώσεις λόγω εκπρόθεσμης παράδοσης. Αν ο ανάδοχος δεν αντικαταστήσει τα αγαθά που απορρίφθηκαν μέσα στην προθεσμία που του τάχθηκε και εφόσον έχει λήξει ο συμβατικός χρόνος, κηρύσσεται έκπτωτος και υπόκειται στις προβλεπόμενες κυρώσεις.

6.3.3. Η επιστροφή των αγαθών που απορρίφθηκαν γίνεται σύμφωνα με τα προβλεπόμενα στις παρ. 2 και 3 του άρθρου 213 του ν. 4412/2016.

6.4 Δείγματα – Δειγματοληψία – Εργαστηριακές εξετάσεις

Δεν απαιτείται η προσκόμιση δείγματος.

6.5 Αναπροσαρμογή τιμής

6.5.1 Προβλέπεται ρήτρα αναπροσαρμογής της τιμής, η οποία εφαρμόζεται μόνο αν, κατά τον χρόνο παράδοσης των αγαθών, συντρέχουν αθροιστικά οι εξής συνθήκες:

α) η σύμβαση έχει διάρκεια μεγαλύτερη των δώδεκα μηνών και έχουν παρέλθει δώδεκα (12) μήνες τουλάχιστον από την καταληκτική ημερομηνία υποβολής των προσφορών,

β) ο δείκτης τιμών καταναλωτή (ΔΤΚ) είναι μικρότερος από μείον τρία τοις εκατό (-3%) και μεγαλύτερος από τρία τοις εκατό (3%),

γ) η αναθέτουσα αρχή διαθέτει τις απαραίτητες πιστώσεις για την εφαρμογή της αναπροσαρμογής της τιμής.

Σε περιπτώσεις τμηματικών παραδόσεων, η τιμή αναπροσαρμόζεται για τις ποσότητες που, σύμφωνα με τα έγγραφα της σύμβασης, προβλέπεται να παραδοθούν μετά την παρέλευση των δώδεκα (12) μηνών.

6.5.2 Για την αναπροσαρμογή της τιμής εφαρμόζεται ο τύπος:

$$T = T_{\text{προσφοράς}} \times (1 + \Delta\text{TK})$$

Όπου ΔΤΚ: ο δείκτης τιμών καταναλωτή της συγκεκριμένης κατηγορίας στην οποία υπάγονται τα αγαθά, όπως έχει ανακοινωθεί από την Ελληνική Στατιστική Αρχή (ΕΛ.ΣΤΑΤ.) για τον μήνα που προηγείται του χρόνου παράδοσης των αγαθών, σε σχέση με τον ίδιο μήνα του έτους κατά το οποίο υποβλήθηκε η προσφορά του οικονομικού φορέα, και ανακοινώνεται σε μηνιαία βάση από το Υπουργείο Ανάπτυξης και Επενδύσεων. Τ - προσφοράς: η τιμή της οικονομικής προσφοράς του οικονομικού φορέα στον οποίο ανατίθεται η σύμβαση και Τ: η αναπροσαρμοσμένη τιμή.

6.5.3 Σε περίπτωση εκπρόθεσμης παράδοσης, με υπαιτιότητα του αναδόχου, ο χρόνος παράδοσης δεν λαμβάνεται υπόψη για την αναπροσαρμογή. Προκαταβολή που χορηγήθηκε αφαιρείται από την προς αναπροσαρμογή συμβατική αξία.

6.5.4 Στην περίπτωση, που κατά τον χρόνο εφαρμογής της ρήτρας αναπροσαρμογής, η αναθέτουσα αρχή δεν διαθέτει τις, κατά περίπτωση, αναγκαίες πιστώσεις, μπορεί να προβαίνει σε αύξηση των τιμών μονάδας, με παράλληλη μείωση των προς παράδοση ποσοτήτων, υπό την προϋπόθεση ότι συναινεί ο ανάδοχος.

ΠΑΡΑΡΤΗΜΑΤΑ**ΠΑΡΑΡΤΗΜΑ Ι – Ευρωπαϊκό Ενιαίο Έγγραφο Σύμβασης (ΕΕΕΣ)/ Τυποποιημένο Έντυπο Υπεύθυνης Δήλωσης (ΤΕΥΔ)****ΠΑΡΑΡΤΗΜΑ ΙΙ – Υπόδειγμα περιεχομένου Υ.Δ. περί μη ρωσικής εμπλοκής**

Το περιεχόμενο της Υ.Δ. περί της μη συνδρομής των καταστάσεων ρωσικής εμπλοκής, που περιγράφονται στην παρ. 2.2.3..5.α της παρούσας, είναι το ακόλουθο:

«Δηλώνω υπεύθυνα ότι δεν υπάρχει ρωσική συμμετοχή στον οικονομικό φορέα που εκπροσωπώ και συμμετέχει στη διαδικασία ανάθεσης της παρούσας σύμβασης, σύμφωνα με τους περιορισμούς που περιλαμβάνονται στο άρθρο 5ια του κανονισμού του Συμβουλίου (ΕΕ) αριθ. 833/2014 της 31ης Ιουλίου 2014 σχετικά με περιοριστικά μέτρα λόγω των ενεργειών της Ρωσίας που αποσταθεροποιούν την κατάσταση στην Ουκρανία, όπως τροποποιήθηκε από τον με αριθ. 2022/576 Κανονισμό του Συμβουλίου (ΕΕ) της 8ης Απριλίου 2022.

Συγκεκριμένα δηλώνω ότι:

(α) ο οικονομικός φορέας που εκπροσωπώ (και κανένας από τους οικονομικούς φορείς που εκπροσωπούν μέλη της ένωσης μας), [εφόσον πρόκειται για ένωση οικονομικών φορέων] δεν είναι Ρώσος υπήκοος, ούτε φυσικό ή νομικό πρόσωπο, οντότητα ή φορέας εγκατεστημένος στη Ρωσία·

(β) ο οικονομικός φορέας που εκπροσωπώ (και κανένας από τους οικονομικούς φορείς που εκπροσωπούν μέλη της ένωσης μας, [εφόσον πρόκειται για ένωση οικονομικών φορέων] δεν είναι νομικό πρόσωπο, οντότητα ή φορέας του οποίου τα δικαιώματα ιδιοκτησίας κατέχει άμεσα ή έμμεσα σε ποσοστό άνω του πενήντα τοις εκατό (50%) οντότητα αναφερόμενη στο στοιχείο α) της παρούσας παραγράφου ·

(γ) τόσο ο υπεύθυνα δηλώνων, όσο και ο οικονομικός φορέας που εκπροσωπώ δεν είμαστε φυσικό ή νομικό πρόσωπο, οντότητα ή όργανο που ενεργεί εξ ονόματος ή κατ' εντολή οντότητας που αναφέρεται στα σημεία (α) ή (β) παραπάνω,

(δ) δεν υπάρχει συμμετοχή φορέων και οντοτήτων που απαριθμούνται στα ανωτέρω σημεία α) έως γ), άνω του 10 % της αξίας της σύμβασης των υπερβολάθων, προμηθευτών ή φορέων στις ικανότητες των οποίων να στηρίζεται ο οικονομικός φορέας τον οποίον εκπροσωπώ.»



Μέρος Ι: Πληροφορίες σχετικά με τη διαδικασία σύναψης σύμβασης και την αναθέτουσα αρχή ή τον αναθέτοντα φορέα

Στοιχεία της δημοσίευσης

Για διαδικασίες σύναψης σύμβασης για τις οποίες έχει δημοσιευτεί προκήρυξη διαγωνισμού στην Επίσημη Εφημερίδα της Ευρωπαϊκής Ένωσης, οι πληροφορίες που απαιτούνται στο Μέρος Ι ανακτώνται αυτόματα, υπό την προϋπόθεση ότι έχει χρησιμοποιηθεί η ηλεκτρονική υπηρεσία ΕΕΕΣ για τη συμπλήρωση του ΕΕΕΣ. Παρατίθεται η σχετική ανακοίνωση που δημοσιεύεται στην Επίσημη Εφημερίδα της Ευρωπαϊκής Ένωσης:

Προσωρινός αριθμός προκήρυξης στην ΕΕ: αριθμός [], ημερομηνία [], σελίδα []

Αριθμός προκήρυξης στην ΕΕ 0000/S 000-000000
0000/S 000-000000

Εάν δεν έχει δημοσιευθεί προκήρυξη διαγωνισμού στην Επίσημη Εφημερίδα της Ευρωπαϊκής Ένωσης ή αν δεν υπάρχει υποχρέωση δημοσίευσης εκεί, η αναθέτουσα αρχή ή ο αναθέτων φορέας θα πρέπει να συμπληρώσει πληροφορίες με τις οποίες θα είναι δυνατή η αδιαμφισβήτητη ταυτοποίηση της διαδικασίας σύναψης σύμβασης (π.χ. παραπομπή σε δημοσίευση σε εθνικό επίπεδο)

Δημοσίευση σε εθνικό επίπεδο: (π.χ. [www.promitheus.gov.gr/\[ΑΔΑΜ Προκήρυξης στο ΚΗΜΔΗΣ\]](http://www.promitheus.gov.gr/[ΑΔΑΜ Προκήρυξης στο ΚΗΜΔΗΣ]))

Στην περίπτωση που δεν απαιτείται δημοσίευση γνωστοποίησης στην Επίσημη Εφημερίδα της Ευρωπαϊκής Ένωσης παρακαλείστε να παράσχετε άλλες πληροφορίες με τις οποίες θα είναι δυνατή η αδιαμφισβήτητη ταυτοποίηση της διαδικασίας σύναψης δημόσιας σύμβασης.

Ταυτότητα του αγοραστή

Επίσημη ονομασία:
ΔΗΜΟΣ ΚΑΛΛΙΘΕΑΣ

Α.Φ.Μ., εφόσον υπάρχει:
090001251

Δικτυακός τόπος (εφόσον υπάρχει):
<http://www.kallithea.gr>

Πόλη:
ΚΑΛΛΙΘΕΑ

Οδός και αριθμός:
ΜΑΝΤΖΑΓΡΙΩΤΑΚΗ 76

Ταχ. κωδ.:

17676

Αρμόδιος επικοινωνίας:
ΡΥΜΕΝΙΔΗΣ ΓΙΩΡΓΟΣ

Τηλέφωνο:
2132070454

Φαξ:
-

Ηλ. ταχ/μείο:
g.rimenidis@kallithea.gr

Χώρα:
GR

Πληροφορίες σχετικά με τη διαδικασία σύναψης σύμβασης

Τίτλος:
ΠΡΟΜΗΘΕΙΑ ΓΙΑ ΤΗΝ ΑΝΑΒΑΘΜΙΣΗ ΤΟΥ ΗΛΕΚΤΡΟΝΙΚΟΥ ΣΥΣΤΗΜΑΤΟΣ ΕΛΕΓΧΟΥ ΤΟΥ ΑΡΔΕΥΤΙΚΟΥ ΔΙΚΤΥΟΥ ΤΗΣ ΠΟΛΗΣ

Σύντομη περιγραφή:
Με τη μελέτη αυτή ο Δήμος Καλλιθέας θα προχωρήσει στην αναβάθμιση ηλεκτρονικού συστήματος (IRINET της MOTOROLA) που έχει ήδη εγκαταστήσει από της αρχές της δεκαετίας του 90 για τον έλεγχο του αρδευτικού δικτύου της πόλης.

Αριθμός αναφοράς αρχείου που αποδίδεται στον φάκελο από την αναθέτουσα αρχή ή τον αναθέτοντα φορέα (εάν υπάρχει):
-

Μέρος ΙΙ: Πληροφορίες σχετικά με τον οικονομικό φορέα

Α: Πληροφορίες σχετικά με τον οικονομικό φορέα

Επωνυμία:

Οδός και αριθμός:

Ταχ. κωδ.:

Πόλη:

Χώρα:

Αρμόδιος επικοινωνίας:

Ηλ. ταχ/μείο:

Τηλέφωνο:

Φαξ:

Α.Φ.Μ., εφόσον υπάρχει:

Δικτυακός τόπος (εφόσον υπάρχει):

Ο οικονομικός φορέας είναι πολύ μικρή, μικρή ή μεσαία επιχείρηση; Ναι / Όχι

Ο ΟΦ αποτελεί προστατευόμενο εργαστήριο

Μόνο σε περίπτωση προμήθειας κατ' αποκλειστικότητα: ο οικονομικός φορέας είναι προστατευόμενο εργαστήριο, «κοινωνική επιχείρηση» ή προβλέπει την εκτέλεση συμβάσεων στο πλαίσιο προγραμμάτων προστατευόμενης απασχόλησης;

Απάντηση:

Ναι

Ποιο είναι το αντίστοιχο ποσοστό των εργαζομένων με αναπηρία ή μειονεκτούντων εργαζομένων;
%

Εφόσον απαιτείται, ορίστε την κατηγορία ή τις κατηγορίες στις οποίες ανήκουν οι ενδιαφερόμενοι εργαζόμενοι με αναπηρία ή μειονεξία

—

Όχι

Εάν η σχετική τεκμηρίωση διατίθεται ηλεκτρονικά, αναφέρετε:

Ναι

Διαδικτυακή Διεύθυνση

—

Επακριβή στοιχεία αναφοράς των εγγράφων

—

Αρχή ή Φορέας έκδοσης

—

Όχι

Ο ΟΦ είναι εγγεγραμμένος σε Εθνικό Σύστημα (Προ)Επιλογής

Κατά περίπτωση, ο οικονομικός φορέας είναι εγγεγραμμένος σε επίσημο κατάλογο εγκεκριμένων οικονομικών φορέων ή διαθέτει ισοδύναμο πιστοποιητικό [π.χ. βάσει εθνικού συστήματος (προ) επιλογής];

Απάντηση:

Ναι

Αναφέρετε την ονομασία του καταλόγου ή του πιστοποιητικού και τον σχετικό αριθμό εγγραφής ή πιστοποίησης, κατά περίπτωση:

–

Εάν το πιστοποιητικό εγγραφής ή η πιστοποίηση διατίθεται ηλεκτρονικά, αναφέρετε:

–

Αναφέρετε τα δικαιολογητικά στα οποία βασίζεται η εγγραφή ή η πιστοποίηση και κατά περίπτωση, την κατάταξη στον επίσημο κατάλογο

–

Η εγγραφή ή η πιστοποίηση καλύπτει όλα τα απαιτούμενα κριτήρια επιλογής;
Ναι / Όχι

Όχι

Ο οικονομικός φορέας θα είναι σε θέση να προσκομίσει βεβαίωση πληρωμής εισφορών κοινωνικής ασφάλισης και φόρων ή να παράσχει πληροφορίες που θα δίνουν τη δυνατότητα στην αναθέτουσα αρχή ή στον αναθέτοντα φορέα να τη λάβει απευθείας μέσω πρόσβασης σε εθνική βάση δεδομένων σε οποιοδήποτε κράτος μέλος αυτή διατίθεται δωρεάν;

Ναι / Όχι

Εάν η σχετική τεκμηρίωση διατίθεται ηλεκτρονικά, αναφέρετε:

Ναι

Διαδικτυακή Διεύθυνση

–

Επακριβή στοιχεία αναφοράς των εγγράφων

–

Αρχή ή Φορέας έκδοσης

–

Όχι

Ο ΟΦ συμμετάσχει στη διαδικασία μαζί με άλλους Οικονομικούς Φορείς

Ο οικονομικός φορέας συμμετέχει στη διαδικασία σύναψης σύμβασης από κοινού με άλλους;

Απάντηση:

Ναι

Αναφέρετε τον ρόλο του οικονομικού φορέα στην ένωση (συντονιστής, υπεύθυνος για συγκεκριμένα καθήκοντα...):

—

Προσδιορίστε τους άλλους οικονομικούς φορείς που συμμετέχουν από κοινού στη διαδικασία σύναψης σύμβασης:

—

Κατά περίπτωση, επωνυμία της συμμετέχουσας ένωσης:

—

Όχι

Εάν η σχετική τεκμηρίωση διατίθεται ηλεκτρονικά, αναφέρετε:

Ναι

Διαδικτυακή Διεύθυνση

—

Επακριβή στοιχεία αναφοράς των εγγράφων

—

Αρχή ή Φορέας έκδοσης

—

Όχι

Τμήματα που συμμετάσχει ο ΟΦ

Κατά περίπτωση, αναφορά του τμήματος ή των τμημάτων για τα οποία ο οικονομικός φορέας επιθυμεί να υποβάλει προσφορά.

Απάντηση:

—

B: Πληροφορίες σχετικά με τους εκπροσώπους του οικονομικού φορέα #1

Όνομα:

Επώνυμο:

Ημερομηνία γέννησης:

Τόπος γέννησης:

Οδός και αριθμός:

Ταχ. κωδ.:

Πόλη:

Χώρα:

Τηλέφωνο:

Ηλ. ταχ/μείο:

Θέση/Ενεργών υπό την ιδιότητα:

Γ: Πληροφορίες σχετικά με τη στήριξη στις ικανότητες άλλων οντοτήτων**Βασίζεται σε ικανότητες άλλων οντοτήτων**

Ο οικονομικός φορέας στηρίζεται στις ικανότητες άλλων οντοτήτων προκειμένου να ανταποκριθεί στα κριτήρια επιλογής που καθορίζονται στο μέρος IV και στα (τυχόν) κριτήρια και κανόνες που καθορίζονται στο μέρος V κατωτέρω;

Απάντηση:

 Ναι

Όνομα της οντότητας

-

Ταυτότητα της οντότητας

-

Τύπος ταυτότητας

-

Κωδικοί CPV

-

 Όχι

Εάν η σχετική τεκμηρίωση διατίθεται ηλεκτρονικά, αναφέρετε:

 Ναι

Διαδικτυακή Διεύθυνση

-

Επακριβή στοιχεία αναφοράς των εγγράφων

-

Αρχή ή Φορέας έκδοσης

-

 Όχι**Δ: Πληροφορίες σχετικά με υπεργολάβους στην ικανότητα των οποίων δεν στηρίζεται ο οικονομικός φορέας****Δεν βασίζεται σε ικανότητες άλλων οντοτήτων**

Ο οικονομικός φορέας προτίθεται να αναθέσει οποιοδήποτε τμήμα της σύμβασης σε τρίτους υπό μορφή υπεργολαβίας;

Απάντηση:

 Ναι

Όνομα της οντότητας

—

Ταυτότητα της οντότητας

—

Τύπος ταυτότητας

—

Κωδικοί CPV

—

Όχι

Εάν η σχετική τεκμηρίωση διατίθεται ηλεκτρονικά, αναφέρετε:

Ναι

Διαδικτυακή Διεύθυνση

—

Επακριβή στοιχεία αναφοράς των εγγράφων

—

Αρχή ή Φορέας έκδοσης

—

Όχι

Μέρος III: Λόγοι αποκλεισμού

Α: Λόγοι που σχετίζονται με ποινικές καταδίκες

Λόγοι που σχετίζονται με ποινικές καταδίκες βάσει των εθνικών διατάξεων για την εφαρμογή των λόγων που ορίζονται στο άρθρο 57 παράγραφος 1 της οδηγίας:

Συμμετοχή σε εγκληματική οργάνωση

Έχει ο ίδιος ο οικονομικός φορέας ή οποιοδήποτε πρόσωπο το οποίο είναι μέλος του διοικητικού, διευθυντικού ή εποπτικού του οργάνου ή έχει εξουσία εκπροσώπησης, λήψης αποφάσεων ή ελέγχου σε αυτό καταδικαστεί με τελεσίδικη απόφαση για έναν από τους λόγους που παρατίθενται στο σχετικό θεσμικό πλαίσιο, η οποία έχει εκδοθεί πριν από πέντε έτη κατά το μέγιστο ή στην οποία έχει οριστεί απευθείας περίοδος αποκλεισμού που εξακολουθεί να ισχύει;

Απάντηση:

Ναι

Ημερομηνία της καταδίκης

..

Λόγος(-οι)

–

Προσδιορίστε ποιος έχει καταδικαστεί

–

Εφόσον καθορίζεται απευθείας στην καταδικαστική απόφαση, διάρκεια της περιόδου αποκλεισμού και σχετικό(-ά) σημείο(-α)

–

Σε περίπτωση καταδίκης, ο οικονομικός φορέας έχει λάβει μέτρα που να αποδεικνύουν την αξιοπιστία του παρά την ύπαρξη σχετικού λόγου αποκλεισμού (“αυτοκάθαρση”);

Ναι

Περιγράψτε τα μέτρα που λήφθηκαν

–

Όχι

Όχι

Εάν η σχετική τεκμηρίωση διατίθεται ηλεκτρονικά, αναφέρετε:

Ναι

Διαδικτυακή Διεύθυνση

–

Επακριβή στοιχεία αναφοράς των εγγράφων

–

Αρχή ή Φορέας έκδοσης

–

Όχι

Διαφθορά

Έχει ο ίδιος ο οικονομικός φορέας ή οποιοδήποτε πρόσωπο το οποίο είναι μέλος του διοικητικού, διευθυντικού ή εποπτικού του οργάνου ή έχει εξουσία εκπροσώπησης, λήψης αποφάσεων ή ελέγχου σε αυτό καταδικαστεί με τελεσίδικη απόφαση για έναν από τους λόγους που παρατίθενται στο σχετικό θεσμικό πλαίσιο, η οποία έχει εκδοθεί πριν από πέντε έτη κατά το μέγιστο ή στην οποία έχει οριστεί απευθείας περίοδος αποκλεισμού που εξακολουθεί να ισχύει;

Απάντηση:

 Ναι

Ημερομηνία της καταδίκης

..

Λόγος(-οι)

-

Προσδιορίστε ποιος έχει καταδικαστεί

-

Εφόσον καθορίζεται απευθείας στην καταδικαστική απόφαση, διάρκεια της περιόδου αποκλεισμού και σχετικό(-ά) σημείο(-α)

-

Σε περίπτωση καταδίκης, ο οικονομικός φορέας έχει λάβει μέτρα που να αποδεικνύουν την αξιοπιστία του παρά την ύπαρξη σχετικού λόγου αποκλεισμού ("αυτοκάθαρση");

 Ναι

Περιγράψτε τα μέτρα που λήφθηκαν

-

 Όχι Όχι

Εάν η σχετική τεκμηρίωση διατίθεται ηλεκτρονικά, αναφέρετε:

 Ναι

Διαδικτυακή Διεύθυνση

-

Επακριβή στοιχεία αναφοράς των εγγράφων

-

Αρχή ή Φορέας έκδοσης

-

 Όχι**Απάτη**

Έχει ο ίδιος ο οικονομικός φορέας ή οποιοδήποτε πρόσωπο το οποίο είναι μέλος του διοικητικού, διευθυντικού ή εποπτικού του οργάνου ή έχει εξουσία εκπροσώπησης, λήψης αποφάσεων ή ελέγχου σε αυτό καταδικαστεί με τελεσίδικη απόφαση για έναν από τους λόγους που παρατίθενται στο σχετικό θεσμικό πλαίσιο, η οποία έχει εκδοθεί πριν από πέντε έτη κατά το μέγιστο ή στην οποία έχει οριστεί απευθείας περίοδος αποκλεισμού που εξακολουθεί να ισχύει;

Απάντηση:

 Ναι

Ημερομηνία της καταδίκης

..

Λόγος(-οι)

-

Προσδιορίστε ποιος έχει καταδικαστεί

-

Εφόσον καθορίζεται απευθείας στην καταδικαστική απόφαση, διάρκεια της περιόδου αποκλεισμού και σχετικό(-ά) σημείο(-α)

-

Σε περίπτωση καταδίκης, ο οικονομικός φορέας έχει λάβει μέτρα που να αποδεικνύουν την αξιοπιστία του παρά την ύπαρξη σχετικού λόγου αποκλεισμού ("αυτοκάθαρση");

 Ναι

Περιγράψτε τα μέτρα που λήφθηκαν

-

 Όχι Όχι

Εάν η σχετική τεκμηρίωση διατίθεται ηλεκτρονικά, αναφέρετε:

 Ναι

Διαδικτυακή Διεύθυνση

-

Επακριβή στοιχεία αναφοράς των εγγράφων

-

Αρχή ή Φορέας έκδοσης

-

 Όχι**Τρομοκρατικά εγκλήματα ή εγκλήματα συνδεδεμένα με τρομοκρατικές δραστηριότητες**

Έχει ο ίδιος ο οικονομικός φορέας ή οποιοδήποτε πρόσωπο το οποίο είναι μέλος του διοικητικού, διευθυντικού ή εποπτικού του οργάνου ή έχει εξουσία εκπροσώπησης, λήψης αποφάσεων ή ελέγχου σε αυτό καταδικαστεί με τελεσίδικη απόφαση για έναν από τους λόγους που παρατίθενται στο σχετικό θεσμικό πλαίσιο, η οποία έχει εκδοθεί πριν από πέντε έτη κατά το μέγιστο ή στην οποία έχει οριστεί απευθείας περίοδος αποκλεισμού που εξακολουθεί να ισχύει;

Απάντηση:

 Ναι

Ημερομηνία της καταδίκης

..

Λόγος(-οι)

-

Προσδιορίστε ποιος έχει καταδικαστεί

-

Εφόσον καθορίζεται απευθείας στην καταδικαστική απόφαση, διάρκεια της περιόδου αποκλεισμού και σχετικό(-ά) σημείο(-α)

-

Σε περίπτωση καταδίκης, ο οικονομικός φορέας έχει λάβει μέτρα που να αποδεικνύουν την αξιοπιστία του παρά την ύπαρξη σχετικού λόγου αποκλεισμού ("αυτοκάθαρση");

Ναι

Περιγράψτε τα μέτρα που λήφθηκαν

-

Όχι

Όχι

Εάν η σχετική τεκμηρίωση διατίθεται ηλεκτρονικά, αναφέρετε:

Ναι

Διαδικτυακή Διεύθυνση

-

Επακριβή στοιχεία αναφοράς των εγγράφων

-

Αρχή ή Φορέας έκδοσης

-

Όχι

Νομιμοποίηση εσόδων από παράνομες δραστηριότητες ή χρηματοδότηση της τρομοκρατίας

Έχει ο ίδιος ο οικονομικός φορέας ή οποιοδήποτε πρόσωπο το οποίο είναι μέλος του διοικητικού, διευθυντικού ή εποπτικού του οργάνου ή έχει εξουσία εκπροσώπησης, λήψης αποφάσεων ή ελέγχου σε αυτό καταδικαστεί με τελεσίδικη απόφαση για έναν από τους λόγους που παρατίθενται στο σχετικό θεσμικό πλαίσιο, η οποία έχει εκδοθεί πριν από πέντε έτη κατά το μέγιστο ή στην οποία έχει οριστεί απευθείας περίοδος αποκλεισμού που εξακολουθεί να ισχύει;

Απάντηση:

Ναι

Ημερομηνία της καταδίκης

..

Λόγος(-οι)

-

Προσδιορίστε ποιος έχει καταδικαστεί

-

Εφόσον καθορίζεται απευθείας στην καταδικαστική απόφαση, διάρκεια της περιόδου αποκλεισμού και σχετικό(-ά) σημείο(-α)

-

Σε περίπτωση καταδίκης, ο οικονομικός φορέας έχει λάβει μέτρα που να αποδεικνύουν την αξιοπιστία του παρά την ύπαρξη σχετικού λόγου αποκλεισμού (“αυτοκάθαρση”);

Ναι

Περιγράψτε τα μέτρα που λήφθηκαν

–

Όχι

Όχι

Εάν η σχετική τεκμηρίωση διατίθεται ηλεκτρονικά, αναφέρετε:

Ναι

Διαδικτυακή Διεύθυνση

–

Επακριβή στοιχεία αναφοράς των εγγράφων

–

Αρχή ή Φορέας έκδοσης

–

Όχι

Παιδική εργασία και άλλες μορφές εμπορίας ανθρώπων

Έχει ο ίδιος ο οικονομικός φορέας ή οποιοδήποτε πρόσωπο το οποίο είναι μέλος του διοικητικού, διευθυντικού ή εποπτικού του οργάνου ή έχει εξουσία εκπροσώπησης, λήψης αποφάσεων ή ελέγχου σε αυτό καταδικαστεί με τελεσίδικη απόφαση για έναν από τους λόγους που παρατίθενται στο σχετικό θεσμικό πλαίσιο, η οποία έχει εκδοθεί πριν από πέντε έτη κατά το μέγιστο ή στην οποία έχει οριστεί απευθείας περίοδος αποκλεισμού που εξακολουθεί να ισχύει;

Απάντηση:

Ναι

Ημερομηνία της καταδίκης

..

Λόγος(-οι)

–

Προσδιορίστε ποιος έχει καταδικαστεί

–

Εφόσον καθορίζεται απευθείας στην καταδικαστική απόφαση, διάρκεια της περιόδου αποκλεισμού και σχετικό(-ά) σημείο(-α)

–

Σε περίπτωση καταδίκης, ο οικονομικός φορέας έχει λάβει μέτρα που να αποδεικνύουν την αξιοπιστία του παρά την ύπαρξη σχετικού λόγου αποκλεισμού (“αυτοκάθαρση”);

Ναι

Περιγράψτε τα μέτρα που λήφθηκαν

–

Όχι

 Όχι

Εάν η σχετική τεκμηρίωση διατίθεται ηλεκτρονικά, αναφέρετε:

 Ναι

Διαδικτυακή Διεύθυνση

–

Επακριβή στοιχεία αναφοράς των εγγράφων

–

Αρχή ή Φορέας έκδοσης

–

 Όχι

Β: Λόγοι που σχετίζονται με την καταβολή φόρων ή εισφορών κοινωνικής ασφάλισης

Καταβολή φόρων ή εισφορών κοινωνικής ασφάλισης:

Καταβολή φόρων

Ο οικονομικός φορέας έχει ανεκπλήρωτες υποχρεώσεις όσον αφορά την καταβολή φόρων, τόσο στη χώρα στην οποία είναι εγκατεστημένος όσο και στο κράτος μέλος της αναθέτουσας αρχής ή του αναθέτοντα φορέα, εάν είναι άλλο από τη χώρα εγκατάστασης;

Απάντηση:

 Ναι

Χώρα ή κράτος μέλος για το οποίο πρόκειται

–

Ενεχόμενο ποσό

–

Με άλλα μέσα; Διευκρινίστε:

 Ναι

Διευκρινίστε:

–

Ο οικονομικός φορέας έχει εκπληρώσει τις υποχρεώσεις του, είτε καταβάλλοντας τους φόρους ή τις εισφορές κοινωνικής ασφάλισης που οφείλει, συμπεριλαμβανομένων, κατά περίπτωση, των δεδουλευμένων τόκων ή των προστίμων, είτε υπαγόμενος σε δεσμευτικό διακανονισμό για την καταβολή τους;

 Ναι

Περιγράψτε τα μέτρα που λήφθηκαν

–

 Όχι

Όχι

Η εν λόγω απόφαση είναι τελεσίδικη και δεσμευτική;

Ναι

Ημερομηνία της καταδίκης

..

Σε περίπτωση καταδικαστικής απόφασης, εφόσον ορίζεται απευθείας σε αυτήν, η διάρκεια της περιόδου αποκλεισμού:

-

Όχι

Όχι

Εάν η σχετική τεκμηρίωση διατίθεται ηλεκτρονικά, αναφέρετε:

Ναι

Διαδικτυακή Διεύθυνση

-

Επακριβή στοιχεία αναφοράς των εγγράφων

-

Αρχή ή Φορέας έκδοσης

-

Όχι

Καταβολή εισφορών κοινωνικής ασφάλισης

Ο οικονομικός φορέας έχει ανεκπλήρωτες υποχρεώσεις όσον αφορά την καταβολή εισφορών κοινωνικής ασφάλισης, τόσο στη χώρα στην οποία είναι εγκατεστημένος όσο και στο κράτος μέλος της αναθέτουσας αρχής ή του αναθέτοντα φορέα, εάν είναι άλλο από τη χώρα εγκατάστασης;

Απάντηση:

Ναι

Χώρα ή κράτος μέλος για το οποίο πρόκειται

-

Ενεχόμενο ποσό

-

Με άλλα μέσα; Διευκρινίστε:

Ναι

Διευκρινίστε:

-

Ο οικονομικός φορέας έχει εκπληρώσει τις υποχρεώσεις του, είτε καταβάλλοντας τους φόρους ή τις εισφορές κοινωνικής ασφάλισης που οφείλει, συμπεριλαμβανομένων, κατά περίπτωση, των δεδουλευμένων τόκων ή των προστίμων, είτε υπαγόμενος σε δεσμευτικό διακανονισμό για την καταβολή τους;

Ναι

Περιγράψτε τα μέτρα που λήφθηκαν

—

Όχι

Όχι

Η εν λόγω απόφαση είναι τελεσίδικη και δεσμευτική;

Ναι

Ημερομηνία της καταδίκης

..

Σε περίπτωση καταδικαστικής απόφασης, εφόσον ορίζεται απευθείας σε αυτήν, η διάρκεια της περιόδου αποκλεισμού:

—

Όχι

Όχι

Εάν η σχετική τεκμηρίωση διατίθεται ηλεκτρονικά, αναφέρετε:

Ναι

Διαδικτυακή Διεύθυνση

—

Επακριβή στοιχεία αναφοράς των εγγράφων

—

Αρχή ή Φορέας έκδοσης

—

Όχι

Γ: Λόγοι που σχετίζονται με αφερεγγυότητα, σύγκρουση συμφερόντων ή επαγγελματικό παράπτωμα

Πληροφορίες σχετικά με πιθανή αφερεγγυότητα, σύγκρουση συμφερόντων ή επαγγελματικό παράπτωμα

Αθέτηση των υποχρεώσεων στον τομέα του περιβαλλοντικού δικαίου

Ο οικονομικός φορέας έχει, εν γνώσει του, αθετήσει τις υποχρεώσεις του στους τομείς του περιβαλλοντικού δικαίου;

Απάντηση:

Ναι

Περιγράψτε τα μέτρα που λήφθηκαν

—

Σε περίπτωση καταδίκης, ο οικονομικός φορέας έχει λάβει μέτρα που να αποδεικνύουν την αξιοπιστία του παρά την ύπαρξη σχετικού λόγου αποκλεισμού (“αυτοκάθαρση”);

Ναι

Περιγράψτε τα μέτρα που λήφθηκαν

–

Όχι

Όχι

Εάν η σχετική τεκμηρίωση διατίθεται ηλεκτρονικά, αναφέρετε:

Ναι

Διαδικτυακή Διεύθυνση

–

Επακριβή στοιχεία αναφοράς των εγγράφων

–

Αρχή ή Φορέας έκδοσης

–

Όχι

Αθέτηση των υποχρεώσεων στον τομέα του κοινωνικού δικαίου

Ο οικονομικός φορέας έχει, εν γνώσει του, αθετήσει τις υποχρεώσεις του στους τομείς του κοινωνικού δικαίου;

Απάντηση:

Ναι

Περιγράψτε τα μέτρα που λήφθηκαν

–

Σε περίπτωση καταδίκης, ο οικονομικός φορέας έχει λάβει μέτρα που να αποδεικνύουν την αξιοπιστία του παρά την ύπαρξη σχετικού λόγου αποκλεισμού (“αυτοκάθαρση”);

Ναι

Περιγράψτε τα μέτρα που λήφθηκαν

–

Όχι

Όχι

Εάν η σχετική τεκμηρίωση διατίθεται ηλεκτρονικά, αναφέρετε:

Ναι

Διαδικτυακή Διεύθυνση

–

Επακριβή στοιχεία αναφοράς των εγγράφων

–

Αρχή ή Φορέας έκδοσης

–

Όχι

Αθέτηση των υποχρεώσεων στον τομέα του εργατικού δικαίου

Ο οικονομικός φορέας έχει, εν γνώσει του, αθετήσει τις υποχρεώσεις του στους τομείς του εργατικού δικαίου;

Απάντηση:

Ναι

Περιγράψτε τα μέτρα που λήφθηκαν

–

Σε περίπτωση καταδίκης, ο οικονομικός φορέας έχει λάβει μέτρα που να αποδεικνύουν την αξιοπιστία του παρά την ύπαρξη σχετικού λόγου αποκλεισμού (“αυτοκάθαρση”);

Ναι

Περιγράψτε τα μέτρα που λήφθηκαν

–

Όχι

Όχι

Εάν η σχετική τεκμηρίωση διατίθεται ηλεκτρονικά, αναφέρετε:

Ναι

Διαδικτυακή Διεύθυνση

–

Επακριβή στοιχεία αναφοράς των εγγράφων

–

Αρχή ή Φορέας έκδοσης

–

Όχι

Πτώχευση

Ο οικονομικός φορέας τελεί υπό πτώχευση;

Απάντηση:

Ναι

Παρακαλώ αναφέρετε λεπτομερείς πληροφορίες

–

Διευκρινίστε τους λόγους για τους οποίους, ωστόσο, μπορείτε να εκτελέσετε τη σύμβαση. Οι πληροφορίες αυτές δεν είναι απαραίτητο να παρασχεθούν εάν ο αποκλεισμός των οικονομικών φορέων στην παρούσα περίπτωση έχει καταστεί υποχρεωτικός βάσει του εφαρμοστέου

εθνικού δικαίου χωρίς δυνατότητα παρέκκλισης όταν ο οικονομικός φορέας είναι, ωστόσο, σε θέση να εκτελέσει τη σύμβαση.

—

Όχι

Εάν η σχετική τεκμηρίωση διατίθεται ηλεκτρονικά, αναφέρετε:

Ναι

Διαδικτυακή Διεύθυνση

—

Επακριβή στοιχεία αναφοράς των εγγράφων

—

Αρχή ή Φορέας έκδοσης

—

Όχι

Διαδικασία εξυγίανσης ή ειδικής εκκαθάρισης

Έχει υπαχθεί ο οικονομικός φορέας σε διαδικασία εξυγίανσης ή ειδικής εκκαθάρισης;

Απάντηση:

Ναι

Παρακαλώ αναφέρετε λεπτομερείς πληροφορίες

—

Διευκρινίστε τους λόγους για τους οποίους, ωστόσο, μπορείτε να εκτελέσετε τη σύμβαση. Οι πληροφορίες αυτές δεν είναι απαραίτητο να παρασχεθούν εάν ο αποκλεισμός των οικονομικών φορέων στην παρούσα περίπτωση έχει καταστεί υποχρεωτικός βάσει του εφαρμοστέου εθνικού δικαίου χωρίς δυνατότητα παρέκκλισης όταν ο οικονομικός φορέας είναι, ωστόσο, σε θέση να εκτελέσει τη σύμβαση.

—

Όχι

Εάν η σχετική τεκμηρίωση διατίθεται ηλεκτρονικά, αναφέρετε:

Ναι

Διαδικτυακή Διεύθυνση

—

Επακριβή στοιχεία αναφοράς των εγγράφων

—

Αρχή ή Φορέας έκδοσης

—

Όχι

Διαδικασία πτωχευτικού συμβιβασμού

Έχει υπαχθεί ο οικονομικός φορέας σε διαδικασία πτωχευτικού συμβιβασμού;

Απάντηση:

Ναι

Παρακαλώ αναφέρετε λεπτομερείς πληροφορίες

–

Διευκρινίστε τους λόγους για τους οποίους, ωστόσο, μπορείτε να εκτελέσετε τη σύμβαση. Οι πληροφορίες αυτές δεν είναι απαραίτητο να παρασχεθούν εάν ο αποκλεισμός των οικονομικών φορέων στην παρούσα περίπτωση έχει καταστεί υποχρεωτικός βάσει του εφαρμοστέου εθνικού δικαίου χωρίς δυνατότητα παρέκκλισης όταν ο οικονομικός φορέας είναι, ωστόσο, σε θέση να εκτελέσει τη σύμβαση.

–

Όχι

Εάν η σχετική τεκμηρίωση διατίθεται ηλεκτρονικά, αναφέρετε:

Ναι

Διαδικτυακή Διεύθυνση

–

Επακριβή στοιχεία αναφοράς των εγγράφων

–

Αρχή ή Φορέας έκδοσης

–

Όχι

Ανάλογη κατάσταση προβλεπόμενη σε εθνικές νομοθετικές και κανονιστικές διατάξεις

Βρίσκεται ο οικονομικός φορέας σε οποιαδήποτε ανάλογη κατάσταση προκύπτουσα από παρόμοια διαδικασία προβλεπόμενη σε εθνικές νομοθετικές και κανονιστικές διατάξεις;

Απάντηση:

Ναι

Παρακαλώ αναφέρετε λεπτομερείς πληροφορίες

–

Διευκρινίστε τους λόγους για τους οποίους, ωστόσο, μπορείτε να εκτελέσετε τη σύμβαση. Οι πληροφορίες αυτές δεν είναι απαραίτητο να παρασχεθούν εάν ο αποκλεισμός των οικονομικών φορέων στην παρούσα περίπτωση έχει καταστεί υποχρεωτικός βάσει του εφαρμοστέου εθνικού δικαίου χωρίς δυνατότητα παρέκκλισης όταν ο οικονομικός φορέας είναι, ωστόσο, σε θέση να εκτελέσει τη σύμβαση.

–

Όχι

Εάν η σχετική τεκμηρίωση διατίθεται ηλεκτρονικά, αναφέρετε:

Ναι

Διαδικτυακή Διεύθυνση

–

Επακριβή στοιχεία αναφοράς των εγγράφων

–

Αρχή ή Φορέας έκδοσης

–

Όχι

Υπό αναγκαστική διαχείριση από εκκαθαριστή ή από το δικαστήριο

Τελεί ο οικονομικός φορέας υπό αναγκαστική διαχείριση από εκκαθαριστή ή από το δικαστήριο;

Απάντηση:

Ναι

Παρακαλώ αναφέρετε λεπτομερείς πληροφορίες

–

Διευκρινίστε τους λόγους για τους οποίους, ωστόσο, μπορείτε να εκτελέσετε τη σύμβαση. Οι πληροφορίες αυτές δεν είναι απαραίτητο να παρασχεθούν εάν ο αποκλεισμός των οικονομικών φορέων στην παρούσα περίπτωση έχει καταστεί υποχρεωτικός βάσει του εφαρμοστέου εθνικού δικαίου χωρίς δυνατότητα παρέκκλισης όταν ο οικονομικός φορέας είναι, ωστόσο, σε θέση να εκτελέσει τη σύμβαση.

–

Όχι

Εάν η σχετική τεκμηρίωση διατίθεται ηλεκτρονικά, αναφέρετε:

Ναι

Διαδικτυακή Διεύθυνση

–

Επακριβή στοιχεία αναφοράς των εγγράφων

–

Αρχή ή Φορέας έκδοσης

–

Όχι

Αναστολή επιχειρηματικών δραστηριοτήτων

Έχουν ανασταλεί οι επιχειρηματικές δραστηριότητες του οικονομικού φορέα;

Απάντηση:

Ναι

Παρακαλώ αναφέρετε λεπτομερείς πληροφορίες

–

Διευκρινίστε τους λόγους για τους οποίους, ωστόσο, μπορείτε να εκτελέσετε τη σύμβαση. Οι πληροφορίες αυτές δεν είναι απαραίτητο να παρασχεθούν εάν ο αποκλεισμός των οικονομικών φορέων στην παρούσα περίπτωση έχει καταστεί υποχρεωτικός βάσει του εφαρμοστέου εθνικού δικαίου χωρίς δυνατότητα παρέκκλισης όταν ο οικονομικός φορέας είναι, ωστόσο, σε θέση να εκτελέσει τη σύμβαση.

-

 Όχι

Εάν η σχετική τεκμηρίωση διατίθεται ηλεκτρονικά, αναφέρετε:

 Ναι

Διαδικτυακή Διεύθυνση

-

Επακριβή στοιχεία αναφοράς των εγγράφων

-

Αρχή ή Φορέας έκδοσης

-

 Όχι**Ένοχος σοβαρού επαγγελματικού παραπτώματος**

Έχει διαπράξει ο οικονομικός φορέας σοβαρό επαγγελματικό παράπτωμα;

Απάντηση:

 Ναι

Παρακαλώ αναφέρετε λεπτομερείς πληροφορίες

-

Σε περίπτωση καταδίκης, ο οικονομικός φορέας έχει λάβει μέτρα που να αποδεικνύουν την αξιοπιστία του παρά την ύπαρξη σχετικού λόγου αποκλεισμού ("αυτοκάθαρση");

 Ναι

Περιγράψτε τα μέτρα που λήφθηκαν

-

 Όχι Όχι

Εάν η σχετική τεκμηρίωση διατίθεται ηλεκτρονικά, αναφέρετε:

 Ναι

Διαδικτυακή Διεύθυνση

-

Επακριβή στοιχεία αναφοράς των εγγράφων

-

Αρχή ή Φορέας έκδοσης

-

 Όχι

Συμφωνίες με άλλους οικονομικούς φορείς με στόχο τη στρέβλωση του ανταγωνισμού

Έχει συνάψει ο οικονομικός φορέας συμφωνίες με άλλους οικονομικούς φορείς με σκοπό τη στρέβλωση του ανταγωνισμού;

Απάντηση:

Ναι

Παρακαλώ αναφέρετε λεπτομερείς πληροφορίες

–

Σε περίπτωση καταδίκης, ο οικονομικός φορέας έχει λάβει μέτρα που να αποδεικνύουν την αξιοπιστία του παρά την ύπαρξη σχετικού λόγου αποκλεισμού (“αυτοκάθαρση”);

Ναι

Περιγράψτε τα μέτρα που λήφθηκαν

–

Όχι

Όχι

Εάν η σχετική τεκμηρίωση διατίθεται ηλεκτρονικά, αναφέρετε:

Ναι

Διαδικτυακή Διεύθυνση

–

Επακριβή στοιχεία αναφοράς των εγγράφων

–

Αρχή ή Φορέας έκδοσης

–

Όχι

Σύγκρουση συμφερόντων λόγω της συμμετοχής του στη διαδικασία σύναψης σύμβασης

Γνωρίζει ο οικονομικός φορέας την ύπαρξη τυχόν σύγκρουσης συμφερόντων λόγω της συμμετοχής του στη διαδικασία σύναψης σύμβασης;

Απάντηση:

Ναι

Παρακαλώ αναφέρετε λεπτομερείς πληροφορίες

–

Όχι

Εάν η σχετική τεκμηρίωση διατίθεται ηλεκτρονικά, αναφέρετε:

Ναι

Διαδικτυακή Διεύθυνση

–

Επακριβή στοιχεία αναφοράς των εγγράφων

-

Αρχή ή Φορέας έκδοσης

-

 Όχι**Παροχή συμβουλών ή εμπλοκή στην προετοιμασία της διαδικασίας σύναψης της σύμβασης**

Έχει παράσχει ο οικονομικός φορέας ή επιχείρηση συνδεδεμένη με αυτόν συμβουλές στην αναθέτουσα αρχή ή στον αναθέτοντα φορέα ή έχει με άλλο τρόπο εμπλακεί στην προετοιμασία της διαδικασίας σύναψης της σύμβασης;

Απάντηση:

 Ναι

Παρακαλώ αναφέρετε λεπτομερείς πληροφορίες

-

 Όχι

Εάν η σχετική τεκμηρίωση διατίθεται ηλεκτρονικά, αναφέρετε:

 Ναι

Διαδικτυακή Διεύθυνση

-

Επακριβή στοιχεία αναφοράς των εγγράφων

-

Αρχή ή Φορέας έκδοσης

-

 Όχι**Πρώρη καταγγελία, αποζημιώσεις ή άλλες παρόμοιες κυρώσεις**

Έχει υποστεί ο οικονομικός φορέας πρώρη καταγγελία προηγούμενης δημόσιας σύμβασης, προηγούμενης σύμβασης με αναθέτοντα φορέα ή προηγούμενης σύμβασης παραχώρησης, ή επιβολή αποζημιώσεων ή άλλων παρόμοιων κυρώσεων σε σχέση με την εν λόγω προηγούμενη σύμβαση;

Απάντηση:

 Ναι

Παρακαλώ αναφέρετε λεπτομερείς πληροφορίες

-

Σε περίπτωση καταδικής, ο οικονομικός φορέας έχει λάβει μέτρα που να αποδεικνύουν την αξιοπιστία του παρά την ύπαρξη σχετικού λόγου αποκλεισμού ("αυτοκάθαρση");

 Ναι

Περιγράψτε τα μέτρα που λήφθηκαν

-

Όχι

 Όχι

Εάν η σχετική τεκμηρίωση διατίθεται ηλεκτρονικά, αναφέρετε:

 Ναι

Διαδικτυακή Διεύθυνση

–

Επακριβή στοιχεία αναφοράς των εγγράφων

–

Αρχή ή Φορέας έκδοσης

–

 Όχι

Ψευδείς δηλώσεις, απόκρυψη πληροφοριών, ανικανότητα υποβολής δικαιολογητικών, απόκτηση εμπιστευτικών πληροφοριών

Ο οικονομικός φορέας επιβεβαιώνει ότι: α) έχει κριθεί ένοχος σοβαρών ψευδών δηλώσεων κατά την παροχή των πληροφοριών που απαιτούνται για την εξακρίβωση της απουσίας των λόγων αποκλεισμού ή την πλήρωση των κριτηρίων επιλογής, β) έχει αποκρύψει τις πληροφορίες αυτές, γ) δεν ήταν σε θέση να υποβάλει, χωρίς καθυστέρηση, τα δικαιολογητικά που απαιτούνται από την αναθέτουσα αρχή ή τον αναθέτοντα φορέα, και δ) έχει επιχειρήσει να επηρεάσει με αθέμιτο τρόπο τη διαδικασία λήψης αποφάσεων της αναθέτουσας αρχής ή του αναθέτοντα φορέα, να αποκτήσει εμπιστευτικές πληροφορίες που ενδέχεται να του αποφέρουν αθέμιτο πλεονέκτημα στη διαδικασία σύναψης σύμβασης ή να παράσχει εξ αμελείας παραπλανητικές πληροφορίες που ενδέχεται να επηρεάσουν ουσιαδώς τις αποφάσεις που αφορούν τον αποκλεισμό, την επιλογή ή την ανάθεση;

Απάντηση:

Ναι / Όχι

Εάν η σχετική τεκμηρίωση διατίθεται ηλεκτρονικά, αναφέρετε:

 Ναι

Διαδικτυακή Διεύθυνση

–

Επακριβή στοιχεία αναφοράς των εγγράφων

–

Αρχή ή Φορέας έκδοσης

–

 Όχι

Δ: Άλλοι λόγοι αποκλεισμού που ενδέχεται να προβλέπονται από την εθνική νομοθεσία του κράτους μέλους της αναθέτουσας αρχής ή του αναθέτοντος φορέα

Αμιγώς εθνικοί λόγοι αποκλεισμού

Αμιγώς εθνικοί λόγοι αποκλεισμού

Ισχύουν οι αμιγώς εθνικοί λόγοι αποκλεισμού που ορίζονται στη σχετική προκήρυξη/γνωστοποίηση ή στα έγγραφα της διαδικασίας σύναψης σύμβασης;

Απάντηση:

Ναι

Περιγράψτε τα μέτρα που λήφθηκαν

–

Σε περίπτωση καταδίκης, ο οικονομικός φορέας έχει λάβει μέτρα που να αποδεικνύουν την αξιοπιστία του παρά την ύπαρξη σχετικού λόγου αποκλεισμού (“αυτοκάθαρση”);

Ναι

Περιγράψτε τα μέτρα που λήφθηκαν

–

Όχι

Όχι

Εάν η σχετική τεκμηρίωση διατίθεται ηλεκτρονικά, αναφέρετε:

Ναι

Διαδικτυακή Διεύθυνση

–

Επακριβή στοιχεία αναφοράς των εγγράφων

–

Αρχή ή Φορέας έκδοσης

–

Όχι

Μέρος IV: Κριτήρια επιλογής

Α: Καταλληλότητα

Ο οικονομικός φορέας πρέπει να παράσχει πληροφορίες μόνον όταν τα σχετικά κριτήρια επιλογής έχουν προσδιοριστεί από την αναθέτουσα αρχή ή τον αναθέτοντα φορέα στη σχετική προκήρυξη/γνωστοποίηση ή στα έγγραφα της διαδικασίας σύναψης σύμβασης που αναφέρονται στην προκήρυξη/γνωστοποίηση.

Εγγραφή στο σχετικό επαγγελματικό μητρώο

Ο οικονομικός φορέας είναι εγγεγραμμένος στα σχετικά επαγγελματικά μητρώα που τηρούνται στο κράτος μέλος εγκατάστασής του, όπως περιγράφεται στο παράρτημα XI της οδηγίας 2014/24/ΕΕ· οι οικονομικοί φορείς από ορισμένα κράτη μέλη μπορεί να οφείλουν να συμμορφώνονται με άλλες απαιτήσεις που καθορίζονται στο παράρτημα αυτό.

Απάντηση:

Ναι / Όχι

Εάν η σχετική τεκμηρίωση διατίθεται ηλεκτρονικά, αναφέρετε:

 Ναι

Διαδικτυακή Διεύθυνση

—

Επακριβή στοιχεία αναφοράς των εγγράφων

—

Αρχή ή Φορέας έκδοσης

—

 Όχι**Εγγραφή στο σχετικό εμπορικό μητρώο**

Ο οικονομικός φορέας είναι εγγεγραμμένος στα σχετικά εμπορικά μητρώα που τηρούνται στο κράτος μέλος εγκατάστασής του, όπως περιγράφεται στο παράρτημα XI της οδηγίας 2014/24/ΕΕ· οι οικονομικοί φορείς από ορισμένα κράτη μέλη μπορεί να οφείλουν να συμμορφώνονται με άλλες απαιτήσεις που καθορίζονται στο παράρτημα αυτό.

Απάντηση:

Ναι / Όχι

Εάν η σχετική τεκμηρίωση διατίθεται ηλεκτρονικά, αναφέρετε:

 Ναι

Διαδικτυακή Διεύθυνση

—

Επακριβή στοιχεία αναφοράς των εγγράφων

—

Αρχή ή Φορέας έκδοσης

—

Όχι

Β: Οικονομική και χρηματοοικονομική επάρκεια

Δεν έχει επιλεγεί κανένα κριτήριο σε αυτή την ενότητα

Γ: Τεχνική και επαγγελματική ικανότητα

Ο οικονομικός φορέας πρέπει να παράσχει πληροφορίες μόνον όταν τα σχετικά κριτήρια επιλογής έχουν προσδιοριστεί από την αναθέτουσα αρχή ή τον αναθέτοντα φορέα στη σχετική προκήρυξη/γνωστοποίηση ή στα έγγραφα της διαδικασίας σύναψης σύμβασης που αναφέρονται στην προκήρυξη/γνωστοποίηση.

Για τις συμβάσεις προμηθειών: παραδόσεις είδους που έχει προσδιοριστεί

Μόνο για δημόσιες συμβάσεις προμηθειών: Κατά τη διάρκεια της περιόδου αναφοράς, ο οικονομικός φορέας έχει προβεί στις ακόλουθες κυριότερες παραδόσεις του είδους που έχει προσδιοριστεί: Κατά τη σύνταξη του σχετικού καταλόγου αναφέρετε τα ποσά, τις ημερομηνίες και τους δημόσιους ή ιδιωτικούς παραλήπτες. Οι αναθέτουσες αρχές μπορούν να ζητούν έως τρία έτη και να επιτρέπουν την τεκμηρίωση πείρας που υπερβαίνει τα τρία έτη.

Περιγραφή

—

Ποσό

—

Ημερομηνία Έναρξης - Ημερομηνία Λήξης

... ..

Αποδέκτες

—

Εάν η σχετική τεκμηρίωση διατίθεται ηλεκτρονικά, αναφέρετε:

 Ναι

Διαδικτυακή Διεύθυνση

—

Επακριβή στοιχεία αναφοράς των εγγράφων

—

Αρχή ή Φορέας έκδοσης

—

 Όχι

Τίτλοι σπουδών και επαγγελματικών προσόντων

Οι ακόλουθοι τίτλοι σπουδών και επαγγελματικών προσόντων κατέχονται από: α) τον ίδιο τον πάροχο υπηρεσιών ή τον εργολάβο, και/ή (ανάλογα με τις απαιτήσεις που ορίζονται στη σχετική προκήρυξη /γνωστοποίηση ή στα έγγραφα της διαδικασίας σύναψης σύμβασης) β) τα διευθυντικά στελέχη του:

Παρακαλώ περιγράψτε

–

Εάν η σχετική τεκμηρίωση διατίθεται ηλεκτρονικά, αναφέρετε:

Ναι

Διαδικτυακή Διεύθυνση

–

Επακριβή στοιχεία αναφοράς των εγγράφων

–

Αρχή ή Φορέας έκδοσης

–

Όχι

Μέτρα περιβαλλοντικής διαχείρισης

Ο οικονομικός φορέας θα μπορεί να εφαρμόζει τα ακόλουθα μέτρα περιβαλλοντικής διαχείρισης κατά την εκτέλεση της σύμβασης:

Παρακαλώ περιγράψτε

–

Εάν η σχετική τεκμηρίωση διατίθεται ηλεκτρονικά, αναφέρετε:

Ναι

Διαδικτυακή Διεύθυνση

–

Επακριβή στοιχεία αναφοράς των εγγράφων

–

Αρχή ή Φορέας έκδοσης

–

Όχι

Ποσοστό υπεργολαβίας

Ο οικονομικός φορέας προτίθεται, ενδεχομένως, να αναθέσει σε τρίτους υπό μορφή υπεργολαβίας το ακόλουθο μέρος (δηλαδή ποσοστό) της σύμβασης. Επισημαίνεται ότι εάν ο οικονομικός φορέας έχει αποφασίσει να αναθέσει μέρος της σύμβασης σε τρίτους υπό μορφή υπεργολαβίας και στηρίζεται στις ικανότητες του υπεργολάβου για την εκτέλεση του εν λόγω μέρους, τότε θα πρέπει να συμπληρωθεί χωριστό ΕΕΕΣ για τους σχετικούς υπεργολάβους, βλέπε μέρος II, ενότητα Γ ανωτέρω.

Προσδιορίστε

–

Εάν η σχετική τεκμηρίωση διατίθεται ηλεκτρονικά, αναφέρετε:

Ναι

Διαδικτυακή Διεύθυνση

-

Επακριβή στοιχεία αναφοράς των εγγράφων

-

Αρχή ή Φορέας έκδοσης

-

 Όχι**Δ: Συστήματα διασφάλισης ποιότητας και πρότυπα περιβαλλοντικής διαχείρισης**

Ο οικονομικός φορέας πρέπει να παράσχει πληροφορίες μόνον όταν τα σχετικά κριτήρια επιλογής έχουν προσδιοριστεί από την αναθέτουσα αρχή ή τον αναθέτοντα φορέα στη σχετική προκήρυξη/γνωστοποίηση ή στα έγγραφα της διαδικασίας σύναψης σύμβασης που αναφέρονται στην προκήρυξη/γνωστοποίηση.

Πιστοποιητικά από ανεξάρτητους οργανισμούς σχετικά με πρότυπα διασφάλισης ποιότητας

Θα είναι σε θέση ο οικονομικός φορέας να προσκομίσει πιστοποιητικά που έχουν εκδοθεί από ανεξάρτητους οργανισμούς που βεβαιώνουν ότι ο οικονομικός φορέας συμμορφώνεται με τα απαιτούμενα πρότυπα διασφάλισης ποιότητας, συμπεριλαμβανομένης της προσβασιμότητας για άτομα με ειδικές ανάγκες;

Απάντηση:

 Ναι Όχι

εξηγήστε τους λόγους και διευκρινίστε ποια άλλα αποδεικτικά μέσα μπορούν να προσκομιστούν όσον αφορά το σύστημα διασφάλισης ποιότητας:

-

Εάν η σχετική τεκμηρίωση διατίθεται ηλεκτρονικά, αναφέρετε:

 Ναι

Διαδικτυακή Διεύθυνση

-

Επακριβή στοιχεία αναφοράς των εγγράφων

-

Αρχή ή Φορέας έκδοσης

-

 Όχι**Πιστοποιητικά από ανεξάρτητους οργανισμούς σχετικά με συστήματα ή πρότυπα περιβαλλοντικής διαχείρισης**

Θα είναι σε θέση ο οικονομικός φορέας να προσκομίσει πιστοποιητικά που έχουν εκδοθεί από ανεξάρτητους οργανισμούς που βεβαιώνουν ότι ο οικονομικός φορέας συμμορφώνεται με τα απαιτούμενα συστήματα ή πρότυπα περιβαλλοντικής διαχείρισης;

Απάντηση:

- Ναι
 Όχι

εξηγήστε τους λόγους και διευκρινίστε ποια άλλα αποδεικτικά μέσα μπορούν να προσκομιστούν όσον αφορά τα συστήματα ή πρότυπα περιβαλλοντικής διαχείρισης:

—

Εάν η σχετική τεκμηρίωση διατίθεται ηλεκτρονικά, αναφέρετε:

- Ναι

Διαδικτυακή Διεύθυνση

—

Επακριβή στοιχεία αναφοράς των εγγράφων

—

Αρχή ή Φορέας έκδοσης

—

- Όχι

Λήξη

Μέρος VI: Τελικές δηλώσεις

Ο κάτωθι υπογεγραμμένος, δηλώνω επισήμως ότι τα στοιχεία που έχω αναφέρει σύμφωνα με τα μέρη II έως V ανωτέρω είναι ακριβή και ορθά και ότι έχω πλήρη επίγνωση των συνεπειών σε περίπτωση σοβαρών ψευδών δηλώσεων.

Ο κάτωθι υπογεγραμμένος, δηλώνω επισήμως ότι είμαι σε θέση, κατόπιν αιτήματος και χωρίς καθυστέρηση, να προσκομίσω τα πιστοποιητικά και τις λοιπές μορφές αποδεικτικών εγγράφων που αναφέρονται, εκτός εάν:

α) Η αναθέτουσα αρχή ή ο αναθέτων φορέας έχει τη δυνατότητα να λάβει τα σχετικά δικαιολογητικά απευθείας με πρόσβαση σε εθνική βάση δεδομένων σε οποιοδήποτε κράτος μέλος αυτή διατίθεται δωρεάν [υπό την προϋπόθεση ότι ο οικονομικός φορέας έχει παράσχει τις απαραίτητες πληροφορίες (διαδικτυακή διεύθυνση, αρχή ή φορέα έκδοσης, επακριβή στοιχεία αναφοράς των εγγράφων) που παρέχουν τη δυνατότητα στην αναθέτουσα αρχή ή στον αναθέτοντα φορέα να το πράξει] ή

β) Από τις 18 Οκτωβρίου 2018 το αργότερο (ανάλογα με την εθνική εφαρμογή του άρθρου 59 παράγραφος 5 δεύτερο εδάφιο της οδηγίας 2014/24/ΕΕ), η αναθέτουσα αρχή ή ο αναθέτων φορέας έχουν ήδη στην κατοχή τους τα σχετικά έγγραφα.

Ο κάτωθι υπογεγραμμένος δίδω επισήμως τη συγκατάθεσή μου στην αναθέτουσα αρχή ή τον αναθέτοντα φορέα, όπως καθορίζεται στο Μέρος I, ενότητα Α, προκειμένου να αποκτήσει πρόσβαση σε δικαιολογητικά των πληροφοριών που έχουν υποβληθεί στο Μέρος III και το Μέρος IV του παρόντος Ευρωπαϊκού Ενιαίου Εγγράφου Σύμβασης για τους σκοπούς της διαδικασίας σύναψης σύμβασης, όπως καθορίζεται στο Μέρος I.

Ημερομηνία, τόπος και, όπου ζητείται ή απαιτείται, υπογραφή(-ές):

Ημερομηνία

Τόπος

Υπογραφή

Μετά το τέλος των θεμάτων της ημερήσιας διάταξης λύεται η συνεδρίαση.

Αφού συντάξαμε το παρόν πρακτικό υπογράφεται όπως πιο κάτω:

Ο ΠΡΟΕΔΡΟΣ - ΔΗΜΑΡΧΟΣ

ΤΑ ΜΕΛΗ

ΚΩΣΤΑΣ ΑΣΚΟΥΝΗΣ