

G1 382

ΔΙΕΥΘΥΝΣΗ:
ΖΕΡΒΟΥ + ΥΨΗΛΑΝΤΟΥ

Δίκτυο Πρόσβασης Α.Κ. Ιπποδρόμου
Μικροτάφρων - Μικροσωληνώσεων
& Λεπτομέρειες θέσεων Καμπινών G
Λεπτομέρεια θέσης Καμπίνας & Μικροσωληνώσεων



ΥΠΟΔΙΕΥΘΥΝΣΗ
ΜΕΛΕΤΩΝ ΔΙΚΤΥΩΝ
&
Γ.Π.Σ. ΣΤΑΘΕΡΗΣ

ΤΟ ΣΧΕΔΙΟ ΑΥΤΟ ΕΙΝΑΙ ΠΝΕΥΜΑΤΙΚΗ ΙΔΙΟΚΤΗΣΙΑ
ΤΟΥ Ο.Τ.Ε.
Η ΧΡΗΣΙΜΟΠΟΙΗΣΗ ΤΟΥ ΑΠΟ ΤΡΙΤΟΥΣ ΧΩΡΙΣ ΤΗΝ
ΑΔΕΙΑ ΤΟΥ ΙΔΙΟΚΤΗΤΗ ΑΠΑΓΟΡΕΥΕΤΑΙ

Κλειστό γυμναστήριο / 2οο δημοτικό σχολείο

είσοδος

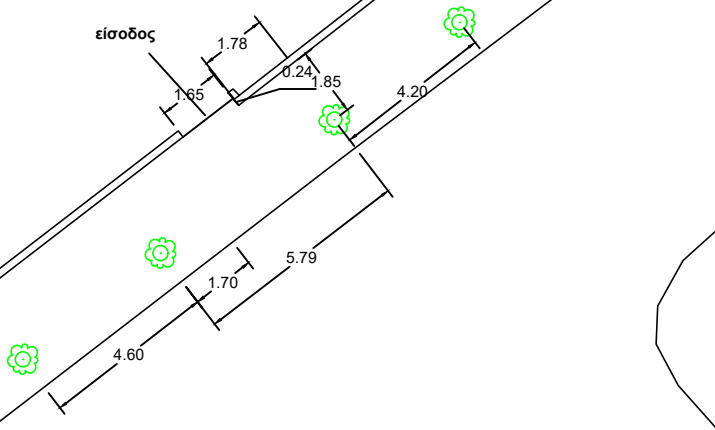

Οδός Ζερβού

Τρύπα δέντρου

Σήμανση Κ.Ο.Κ.

G1-382

ΖΕΡΒΟΥ 17
+
ΥΨΗΛΑΝΤΟΥ 25

Οδός Υψηλάντου

Τρύπα δέντρου

ΥΠΟΜΝΗΜΑ

G1-xxx

Νέα βάση καμπίνας G1



Δέντρο



Πινακίδες Σήμανσης



Υφιστάμενο Κτίσμα



Φρέατο



Μανδρότοιχος



Στύλος Δ.Ε.Η.



G1 383

ΔΙΕΥΘΥΝΣΗ:
ΖΕΡΒΟΥ 63Α+ ΑΓΑΜΕΜΝΩΝΟΣ 34

Δίκτυο Πρόσβασης Α.Κ. Ιπποδρόμου
Μικροτάφρων - Μικροσωληνώσεων
& Λεπτομέρειες θέσεων Καμπίνας G
Λεπτομέρεια θέσης Καμπίνας & Μικροσωληνώσεων



ΥΠΟΔΙΕΥΘΥΝΣΗ
ΜΕΛΕΤΩΝ ΔΙΚΤΥΩΝ
&
Γ.Π.Σ. ΣΤΑΘΕΡΗΣ

ΤΟ ΣΧΕΔΙΟ ΑΥΤΟ ΕΙΝΑΙ ΠΝΕΥΜΑΤΙΚΗ ΙΔΙΟΚΤΗΣΙΑ
ΤΟΥ Ο.Τ.Ε.
Η ΧΡΗΣΙΜΟΠΟΙΗΣΗ ΤΟΥ ΑΠΟ ΤΡΙΤΟΥΣ ΧΩΡΙΣ ΤΗΝ
ΑΔΕΙΑ ΤΟΥ ΙΔΙΟΚΤΗΤΗ ΑΠΑΓΟΡΕΥΕΤΑΙ

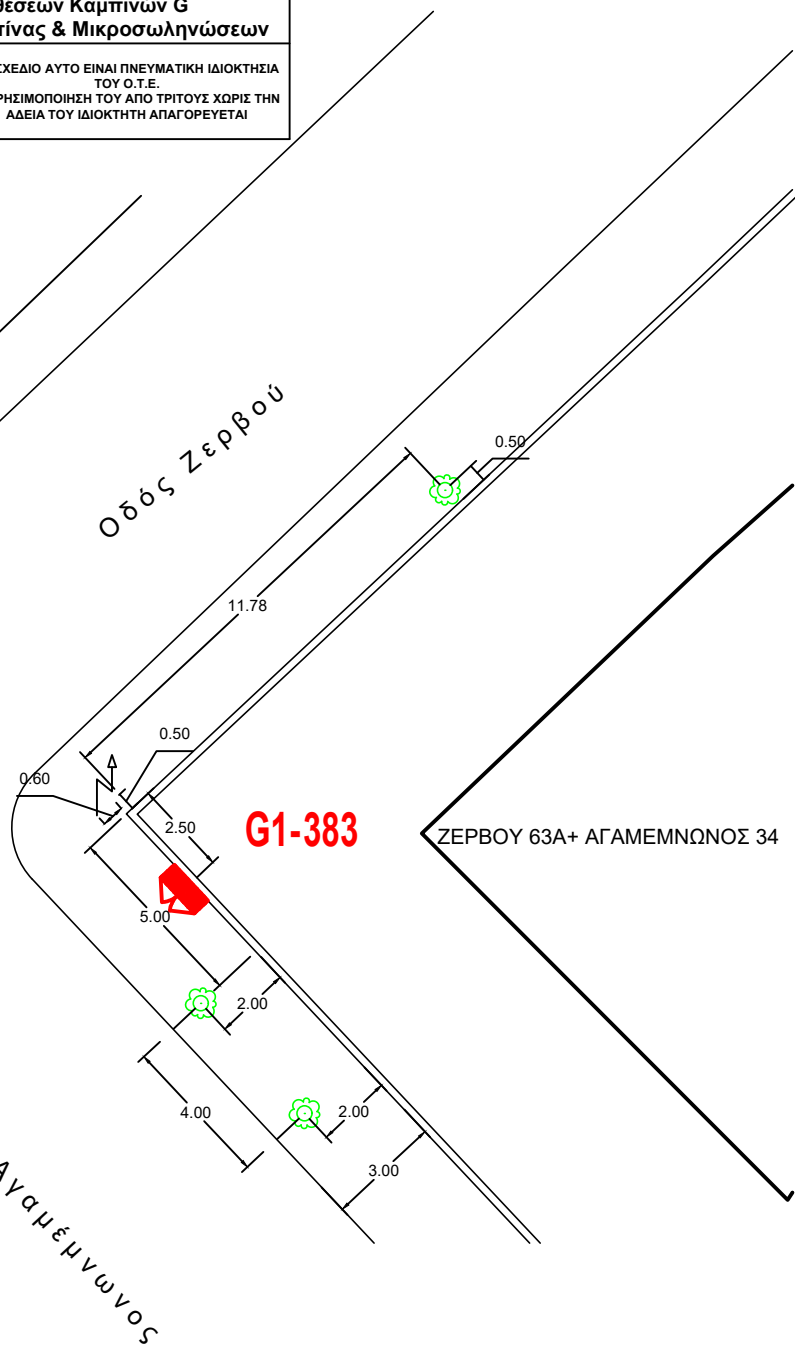

ΥΠΟΜΝΗΜΑ

G1-xxx

Νέα βάση καμπίνας G1



Δέντρο



Πινακίδες Σήμανσης



Υφιστάμενο Κτίσμα



Φρεάτιο



Μανδρότοιχος



Στύλος Δ.Ε.Η.



CLASIC
GOLDIX
KAI MEGALA METEON
MURA
COLLANT
COTONELLA

WZEPEDY
63A 67

ΕΥΑΝΘΙΑΣ
ΜΗΛΑΚΕΡΗ

ΑΝΚΑΙΝΗΣΙΣ
ΣΕΒΑΣΤΗ
ΠΑΡΑΥΑΚΙΑ
ΠΑΡΑΥΑΚΙΑ
ΚΩΣΤΗΣ ΤΑΡΑΤΣΩΝ
ΚΩΣΤΗΣ ΣΥΛΑΙΣ
ΤΗΡΟΣ ΠΑΤΩΜΑΤΩΝ
ΚΩΣΤΗΣ ΣΥΛΑΙΣ
ΚΩΣΤΗΣ ΣΥΛΑΙΣ
6945.286.708

ΕΛΛΗΝΙΚΑ
ΠΛΕΚΤΑ
ΑΕΙΟΧΛΑΪ

ΕΛΛΗΝΙΚΑ ΠΛΕΚΤΑ ΑΕΙΟΧΛΑΪ

ΔΙΜΗ ΠΑΙ ΑΝΕΡΩΝ
710-1438

[White rectangular object]

G1 384

ΔΙΕΥΘΥΝΣΗ:
ΚΟΛΟΚΟΤΡΩΝΗ + ΑΡΓΥΡΟΚΑΣΤΡΟΥ

Δίκτυο Πρόσβασης Α.Κ. Ιπποδρόμου
Μικροτάφρων - Μικροσωληνώσεων
& Λεπτομέρειες θέσεων Καμπινών G
Λεπτομέρεια θέσης Καμπίνας & Μικροσωληνώσεων



ΥΠΟΔΙΕΥΘΥΝΣΗ
ΜΕΛΕΤΩΝ ΔΙΚΤΥΩΝ
&
Γ.Π.Σ. ΣΤΑΘΕΡΗΣ

ΤΟ ΣΧΕΔΙΟ ΑΥΤΟ ΕΙΝΑΙ ΠΝΕΥΜΑΤΙΚΗ ΙΔΙΟΚΤΗΣΙΑ
ΤΟΥ Ο.Τ.Ε.
Η ΧΡΗΣΙΜΟΠΟΙΗΣΗ ΤΟΥ ΑΠΟ ΤΡΙΤΟΥΣ ΧΩΡΙΣ ΤΗΝ
ΑΔΕΙΑ ΤΟΥ ΙΔΙΟΚΤΗΤΗ ΑΠΑΓΟΡΕΥΕΤΑΙ

Οδός Αργυροκάστρου

Οδός Κολοκοτρώνη

ΚΟΛΟΚΟΤΡΩΝΗ 9

ΚΟΛΟΚΟΤΡΩΝΗ 5-7

Σήμανση Κ.Ο.Κ.

0.30
0.50
2.20
0.61

G1-384

2.70

4.80

1.10

4.50

ΥΠΟΜΝΗΜΑ

G1-xxx

Νέα βάση καμπίνας G1



Δέντρο



Πινακίδες Σήμανσης

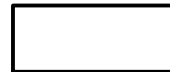

Υφιστάμενο Κτίσμα



Φρεάτιο

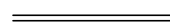

Μανδρότοιχος



Στύλος Δ.Ε.Η.



G1 385

ΔΙΕΥΘΥΝΣΗ:
ΑΡΓΥΡΟΚΑΣΤΡΟΥ + ΠΑΝΑΓΗ ΤΣΑΛΔΑΡΗ

Δίκτυο Πρόσβασης Α.Κ. Ιπποδρόμου Μικροτάφρων - Μικροσωληνώσεων & Λεπτομέρειες θέσεων Καμπινών G Λεπτομέρεια θέσης Καμπίνας & Μικροσωληνώσεων		
	ΥΠΟΔΙΕΥΘΥΝΣΗ ΜΕΛΕΤΩΝ ΔΙΚΤΥΩΝ & Γ.Π.Σ. ΣΤΑΘΕΡΗΣ	ΤΟ ΣΧΕΔΙΟ ΑΥΤΟ ΕΙΝΑΙ ΠΝΕΥΜΑΤΙΚΗ ΙΔΙΟΚΤΗΣΙΑ ΤΟΥ Ο.Τ.Ε. Η ΧΡΗΣΙΜΟΠΟΙΗΣΗ ΤΟΥ ΑΠΟ ΤΡΙΤΟΥΣ ΧΩΡΙΣ ΤΗΝ ΑΔΕΙΑ ΤΟΥ ΙΔΙΟΚΤΗΤΗ ΑΠΑΓΟΡΕΥΕΤΑΙ





Οδός Π. Τσαλδάρη

ΑΡΓΥΡΟΚΑΣΤΡΟΥ 14

G1-385

Οδός Αργυροκάστρου

Σχολείο

ΥΠΟΜΝΗΜΑ	
G1-xxx 	Νέα βάση καμπίνας G1
	Δέντρο
•	Πινακίδες Σήμανσης
	Υφιστάμενο Κτίσμα
	Φρεάτιο
	Μανδρότοιχος



G1 386

ΔΙΕΥΘΥΝΣΗ:
ΚΟΛΟΚΟΤΡΩΝΗ 45 + ΕΥΡΙΠΙΔΟΥ 63

Δίκτυο Πρόσβασης Α.Κ. Ιπποδρόμου
Μικροτάφρων - Μικροσωληνώσεων
& Λεπτομέρειες θέσεων Καμπινών G
Λεπτομέρεια θέσης Καμπίνας & Μικροσωληνώσεων



ΥΠΟΔΙΕΥΘΥΝΣΗ
ΜΕΛΕΤΩΝ ΔΙΚΤΥΩΝ
&
Γ.Π.Σ. ΣΤΑΘΕΡΗΣ

ΤΟ ΣΧΕΔΙΟ ΑΥΤΟ ΕΙΝΑΙ ΠΝΕΥΜΑΤΙΚΗ ΙΔΙΟΚΤΗΣΙΑ
ΤΟΥ Ο.Τ.Ε.
Η ΧΡΗΣΙΜΟΠΟΙΗΣΗ ΤΟΥ ΑΠΟ ΤΡΙΤΟΥΣ ΧΩΡΙΣ ΤΗΝ
ΑΔΕΙΑ ΤΟΥ ΙΔΙΟΚΤΗΤΗ ΑΠΑΓΟΡΕΥΕΤΑΙ

ΥΠΟΜΝΗΜΑ

G1-xxx

Νέα βάση καμπίνας G1



Δέντρο



Πινακίδες Σήμανσης



Υφιστάμενο Κτίσμα



Φρεάτιο

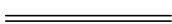

Μανδρότοιχος



Σχάρα ομβρίων

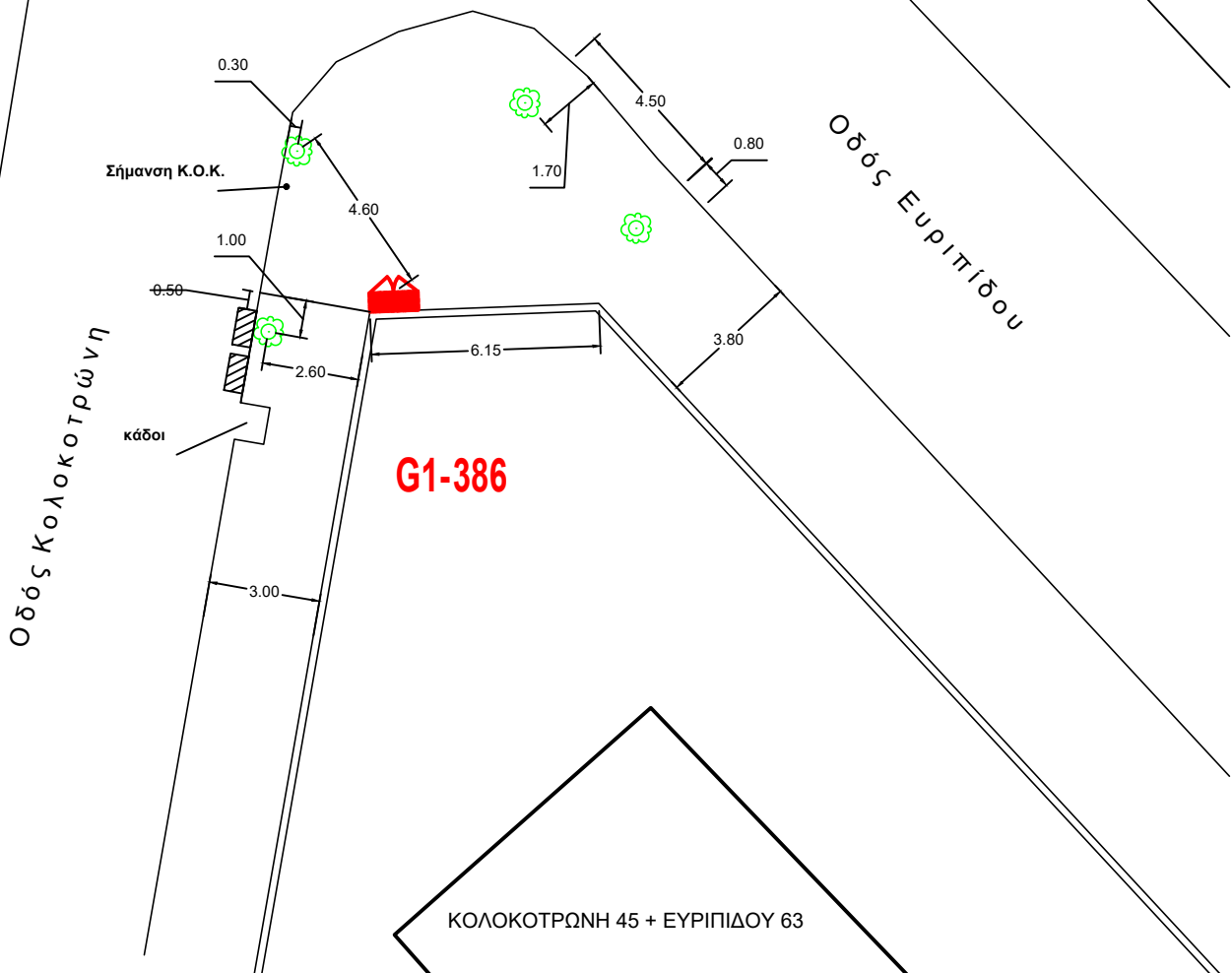







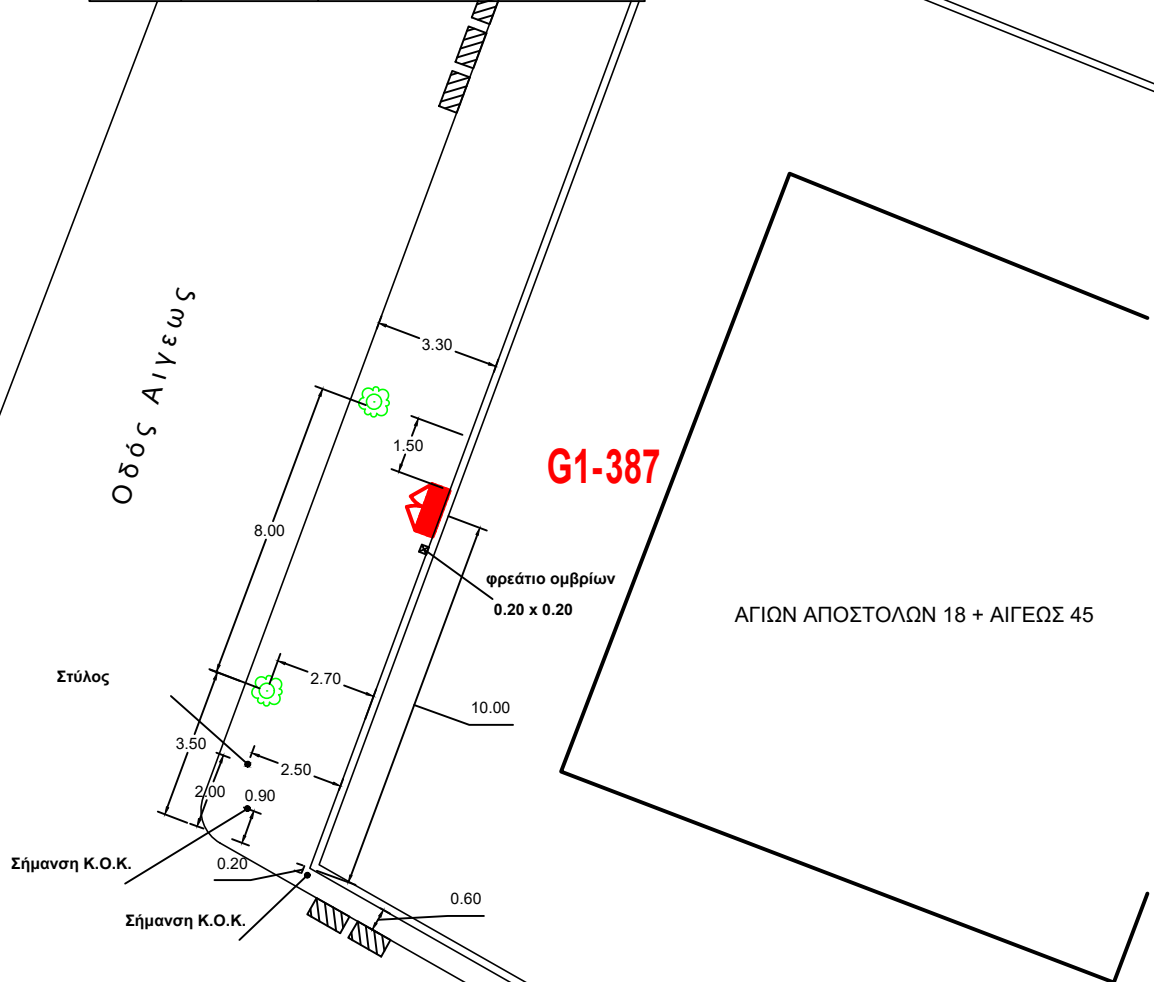

G1 387

ΔΙΕΥΘΥΝΣΗ:
ΑΓΙΩΝ ΑΠΟΣΤΟΛΩΝ 18 + ΑΙΓΕΩΣ 45

Δίκτυο Πρόσβασης Α.Κ. Ιπποδρόμου Μικροτάφρων - Μικροσωληνώσεων & Λεπτομέρειες θέσεων Καμπινών G Λεπτομέρεια θέσης Καμπίνας & Μικροσωληνώσεων		
	ΥΠΟΔΙΕΥΘΥΝΣΗ ΜΕΛΕΤΩΝ ΔΙΚΤΥΩΝ & Γ.Π.Σ. ΣΤΑΘΕΡΗΣ	ΤΟ ΣΧΕΔΙΟ ΑΥΤΟ ΕΙΝΑΙ ΠΝΕΥΜΑΤΙΚΗ ΙΔΙΟΚΤΗΣΙΑ ΤΟΥ Ο.Τ.Ε. Η ΧΡΗΣΙΜΟΠΟΙΗΣΗ ΤΟΥ ΑΠΟ ΤΡΙΤΟΥΣ ΧΩΡΙΣ ΤΗΝ ΑΔΕΙΑ ΤΟΥ ΙΔΙΟΚΤΗΤΗ ΑΠΑΓΟΡΕΥΕΤΑΙ



ΥΠΟΜΝΗΜΑ	
G1-xxx 	Νέα βάση καμπίνας G1
	Δέντρο
•	Πινακίδες Σήμανσης
	Υφιστάμενο Κτίσμα
	Φρεάτιο
	Μανδρότοιχος
	Σχάρα ομβρίων

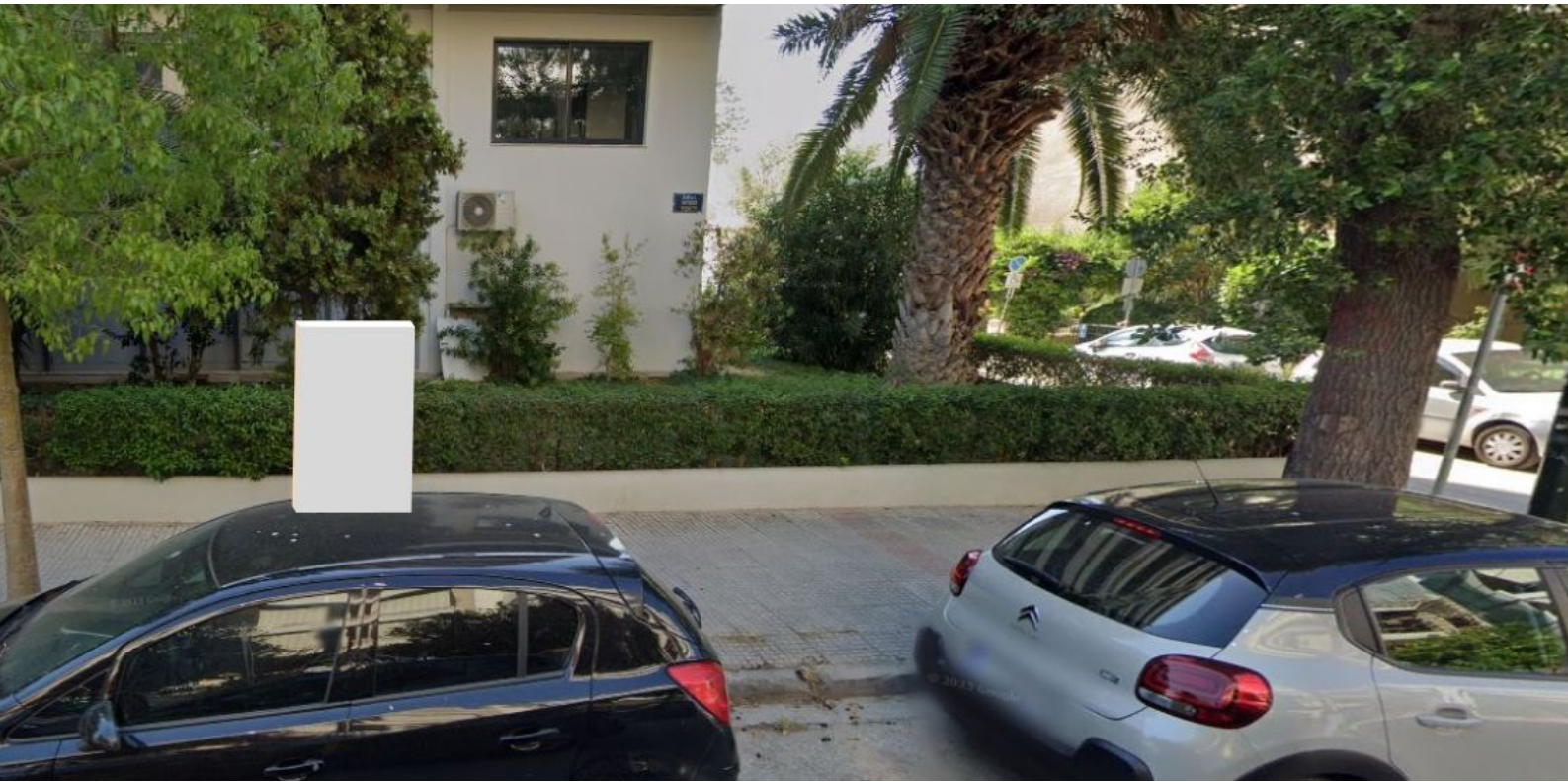





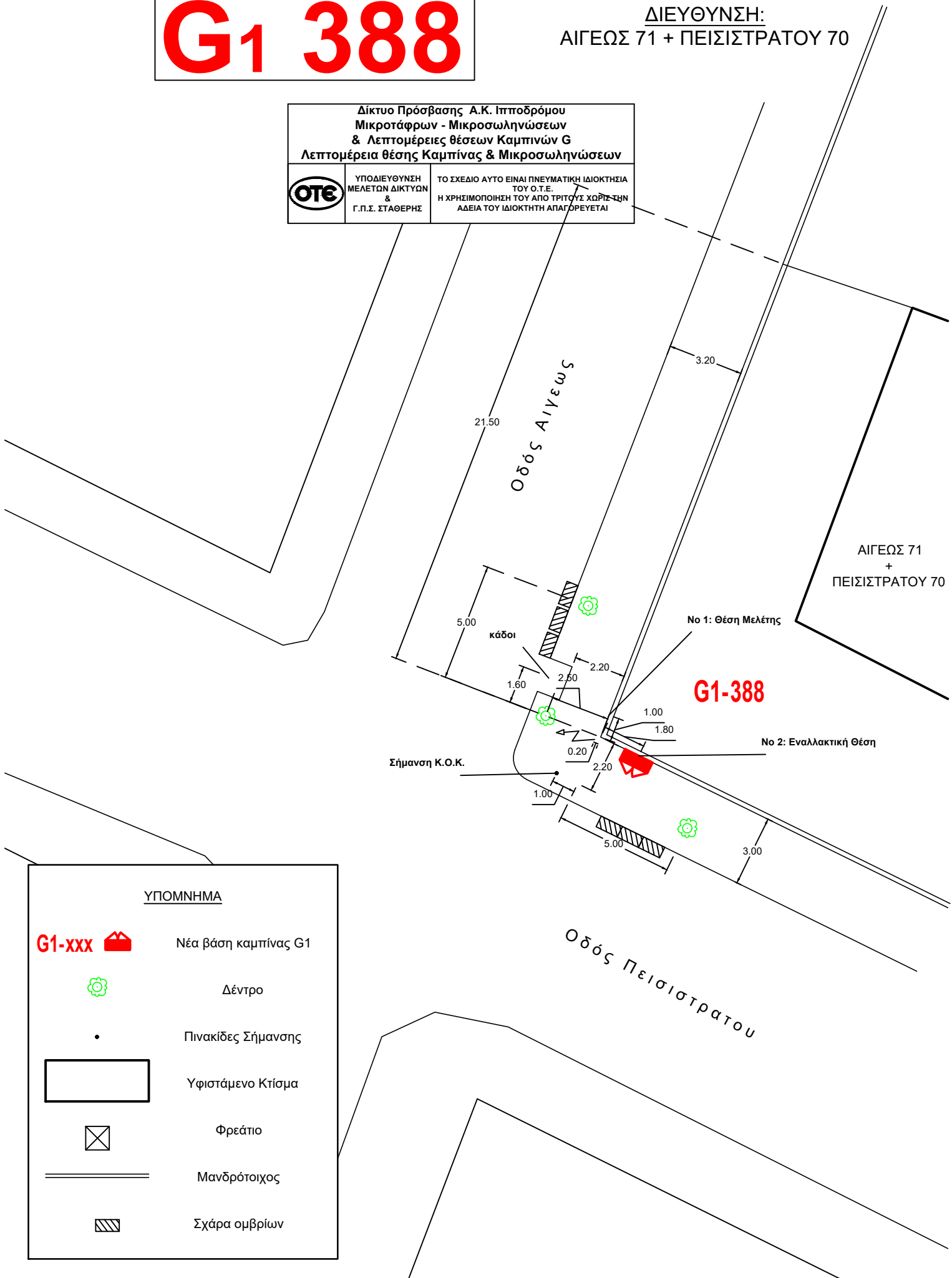

G1 388

ΔΙΕΥΘΥΝΣΗ:
ΑΙΓΕΩΣ 71 + ΠΕΙΣΙΣΤΡΑΤΟΥ 70

Δίκτυο Πρόσβασης Α.Κ. Ιπποδρόμου Μικροτάφρων - Μικροσωληνώσεων & Λεπτομέρειες θέσεων Καμπινών G Λεπτομέρεια θέσης Καμπίνας & Μικροσωληνώσεων		
	ΥΠΟΔΙΕΥΘΥΝΣΗ ΜΕΛΕΤΩΝ ΔΙΚΤΥΩΝ & Γ.Π.Σ. ΣΤΑΘΕΡΗΣ	ΤΟ ΣΧΕΔΙΟ ΑΥΤΟ ΕΙΝΑΙ ΠΝΕΥΜΑΤΙΚΗ ΙΔΙΟΚΤΗΣΙΑ ΤΟΥ Ο.Τ.Ε. Η ΧΡΗΣΙΜΟΠΟΙΗΣΗ ΤΟΥ ΑΠΟ ΤΡΙΤΟΥΣ ΧΩΡΙΣ ΤΗΝ ΑΔΕΙΑ ΤΟΥ ΙΔΙΟΚΤΗΤΗ ΑΠΑΓΟΡΕΥΕΤΑΙ



ΥΠΟΜΝΗΜΑ	
G1-xxx 	Νέα βάση καμπίνας G1
	Δέντρο
•	Πινακίδες Σήμανσης
	Υφιστάμενο Κτίσμα
	Φρεάτιο
	Μανδρότοιχος
	Σχάρα ομβρίων



G1 389

ΔΙΕΥΘΥΝΣΗ:
ΛΕΩΦΟΡΟΣ ΕΛΕΥΘΕΡΙΟΥ
ΒΕΝΙΖΕΛΟΥ (ΘΗΣΕΩΣ) + ΠΕΙΣΙΣΤΡΑΤΟΥ

Δίκτυο Πρόσβασης Α.Κ. Ιπποδρόμου
Μικροτάφρων - Μικροσωληνώσεων
& Λεπτομέρειες θέσεων Καμπινών G
Λεπτομέρεια θέσης Καμπίνας & Μικροσωληνώσεων



ΥΠΟΔΙΕΥΘΥΝΣΗ
ΜΕΛΕΤΩΝ ΔΙΚΤΥΩΝ
&
Γ.Π.Σ. ΣΤΑΘΕΡΗΣ

ΤΟ ΣΧΕΔΙΟ ΑΥΤΟ ΕΙΝΑΙ ΠΝΕΥΜΑΤΙΚΗ ΙΔΙΟΚΤΗΣΙΑ
ΤΟΥ Ο.Τ.Ε.
Η ΧΡΗΣΙΜΟΠΟΙΗΣΗ ΤΟΥ ΑΠΟ ΤΡΙΤΟΥΣ ΧΩΡΙΣ ΤΗΝ
ΑΔΕΙΑ ΤΟΥ ΙΔΙΟΚΤΗΤΗ ΑΠΑΓΟΡΕΥΕΤΑΙ

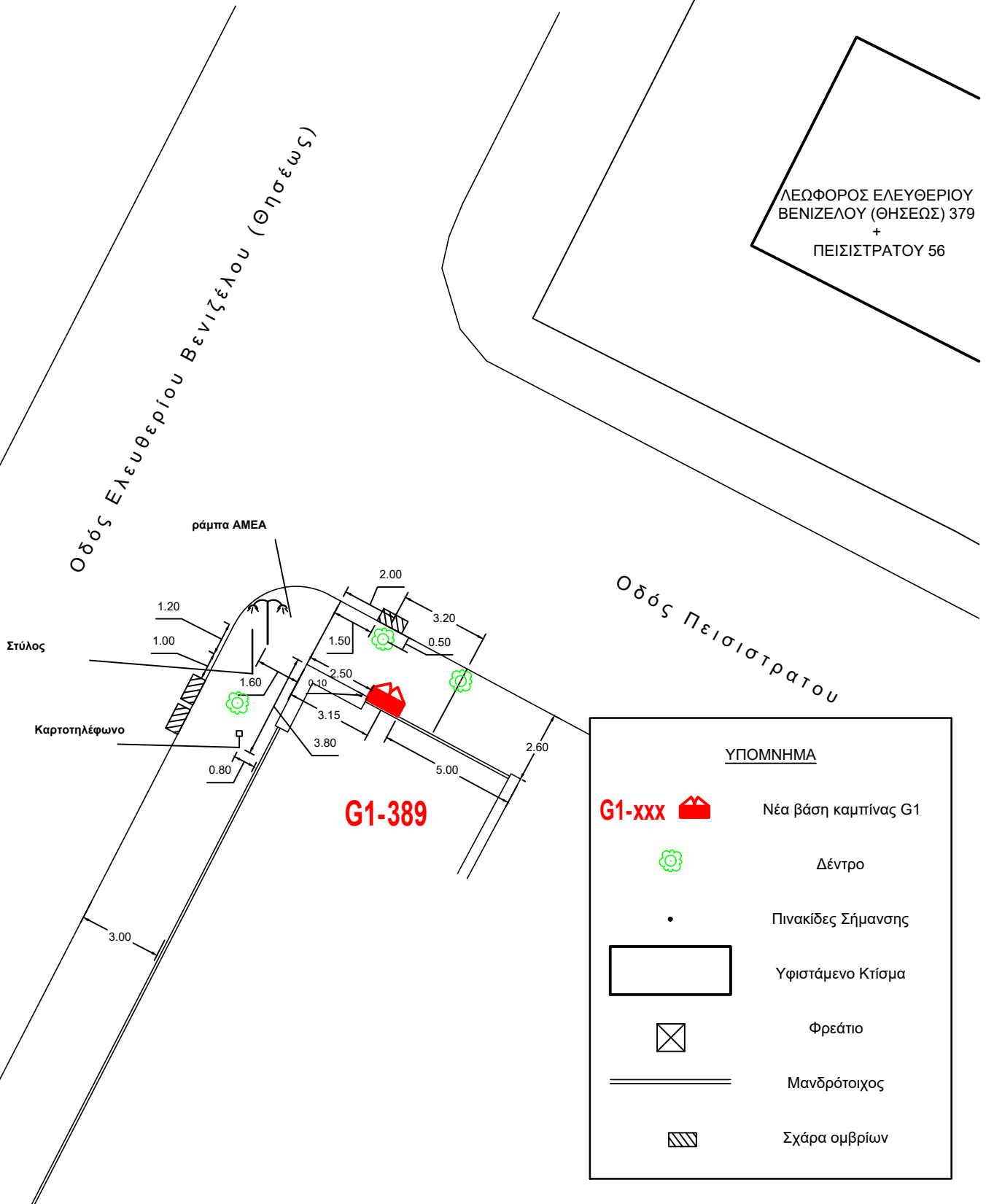



G1 390

ΔΙΕΥΘΥΝΣΗ:
ΞΕΝΟΦΩΝΤΟΣ 205 + ΠΕΙΣΙΣΤΡΑΤΟΥ 65

Δίκτυο Πρόσβασης Α.Κ. Ιπποδρόμου
Μικροτάφρων - Μικροσωληνώσεων
& Λεπτομέρειες θέσεων Καμπινών G
Λεπτομέρεια θέσης Καμπίνας & Μικροσωληνώσεων



ΥΠΟΔΙΕΥΘΥΝΣΗ
ΜΕΛΕΤΩΝ ΔΙΚΤΥΩΝ
&
Γ.Π.Σ. ΣΤΑΘΕΡΗΣ

ΤΟ ΣΧΕΔΙΟ ΑΥΤΟ ΕΙΝΑΙ ΠΝΕΥΜΑΤΙΚΗ ΙΔΙΟΚΤΗΣΙΑ
ΤΟΥ Ο.Τ.Ε.
Η ΧΡΗΣΙΜΟΠΟΙΗΣΗ ΤΟΥ ΑΠΟ ΤΡΙΤΟΥΣ ΧΩΡΙΣ ΤΗΝ
ΑΔΕΙΑ ΤΟΥ ΙΔΙΟΚΤΗΤΗ ΑΠΑΓΟΡΕΥΕΤΑΙ

Οδός Πεισιστρατου

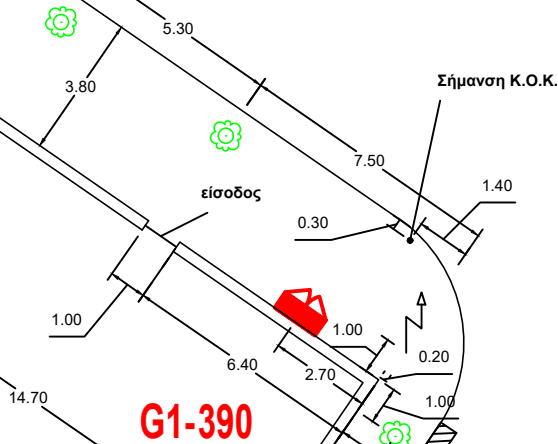

ΠΕΙΣΙΣΤΡΑΤΟΥ 65

ΠΑΙΔΙΚΗ ΧΑΡΑ

Οδός Ξενοφώντος

ΠΕΙΣΙΣΤΡΑΤΟΥ 63

Parking

ΥΠΟΜΝΗΜΑ

- G1-xxx
- Νέα βάση καμπίνας G1
- Δέντρο
- Πινακίδες Σήμανσης
- Υφιστάμενο Κτίσμα
- Φρεάτιο
- Μανδρόταχος





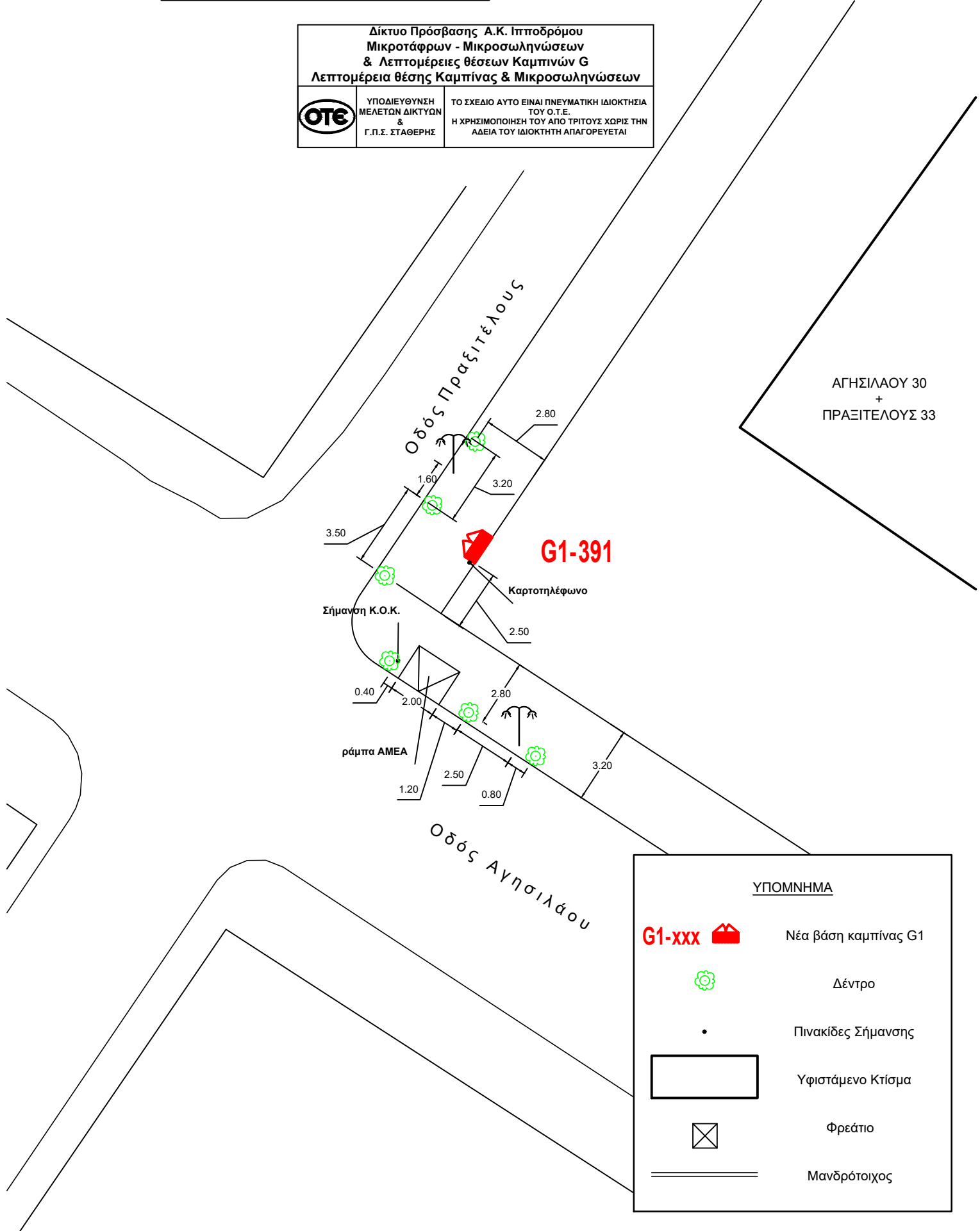

G1 391

ΔΙΕΥΘΥΝΣΗ:
ΑΓΗΣΙΛΑΟΥ 30 + ΠΡΑΞΙΤΕΛΟΥΣ 33

Δίκτυο Πρόσβασης Α.Κ. Ιπποδρόμου Μικροτάφρων - Μικροσωληνώσεων & Λεπτομέρειες θέσεων Καμπινών G Λεπτομέρεια θέσης Καμπίνας & Μικροσωληνώσεων		
	ΥΠΟΔΙΕΥΘΥΝΣΗ ΜΕΛΕΤΩΝ ΔΙΚΤΥΩΝ & Γ.Π.Σ. ΣΤΑΘΕΡΗΣ	ΤΟ ΣΧΕΔΙΟ ΑΥΤΟ ΕΙΝΑΙ ΠΝΕΥΜΑΤΙΚΗ ΙΔΙΟΚΤΗΣΙΑ ΤΟΥ Ο.Τ.Ε. Η ΧΡΗΣΙΜΟΠΟΙΗΣΗ ΤΟΥ ΑΠΟ ΤΡΙΤΟΥΣ ΧΩΡΙΣ ΤΗΝ ΑΔΕΙΑ ΤΟΥ ΙΔΙΟΚΤΗΤΗ ΑΠΑΓΟΡΕΥΕΤΑΙ



ΥΠΟΜΝΗΜΑ	
G1-xxx 	Νέα βάση καμπίνας G1
	Δέντρο
•	Πινακίδες Σήμανσης
	Υφιστάμενο Κτίσμα
	Φρέατιο
	Μανδρότοιχος



G₂ 392

ΔΙΕΥΘΥΝΣΗ:
ΑΣΚΛΗΠΙΟΥ 13

Δίκτυο Πρόσβασης Α.Κ. Ιπποδρόμου
Μικροτάφρων - Μικροσωληνώσεων
& Λεπτομέρειες θέσεων Καμπινών G
Λεπτομέρεια θέσης Καμπίνας & Μικροσωληνώσεων



ΥΠΟΔΙΕΥΘΥΝΣΗ
ΜΕΛΕΤΩΝ ΔΙΚΤΥΩΝ
&
Γ.Π.Σ. ΣΤΑΘΕΡΗΣ

ΤΟ ΣΧΕΔΙΟ ΑΥΤΟ ΕΙΝΑΙ ΠΝΕΥΜΑΤΙΚΗ ΙΔΙΟΚΤΗΣΙΑ
ΤΟΥ Ο.Τ.Ε.
Η ΧΡΗΣΙΜΟΠΟΙΗΣΗ ΤΟΥ ΑΠΟ ΤΡΙΤΟΥΣ ΧΩΡΙΣ ΤΗΝ
ΑΔΕΙΑ ΤΟΥ ΙΔΙΟΚΤΗΤΗ ΑΠΑΓΟΡΕΥΕΤΑΙ

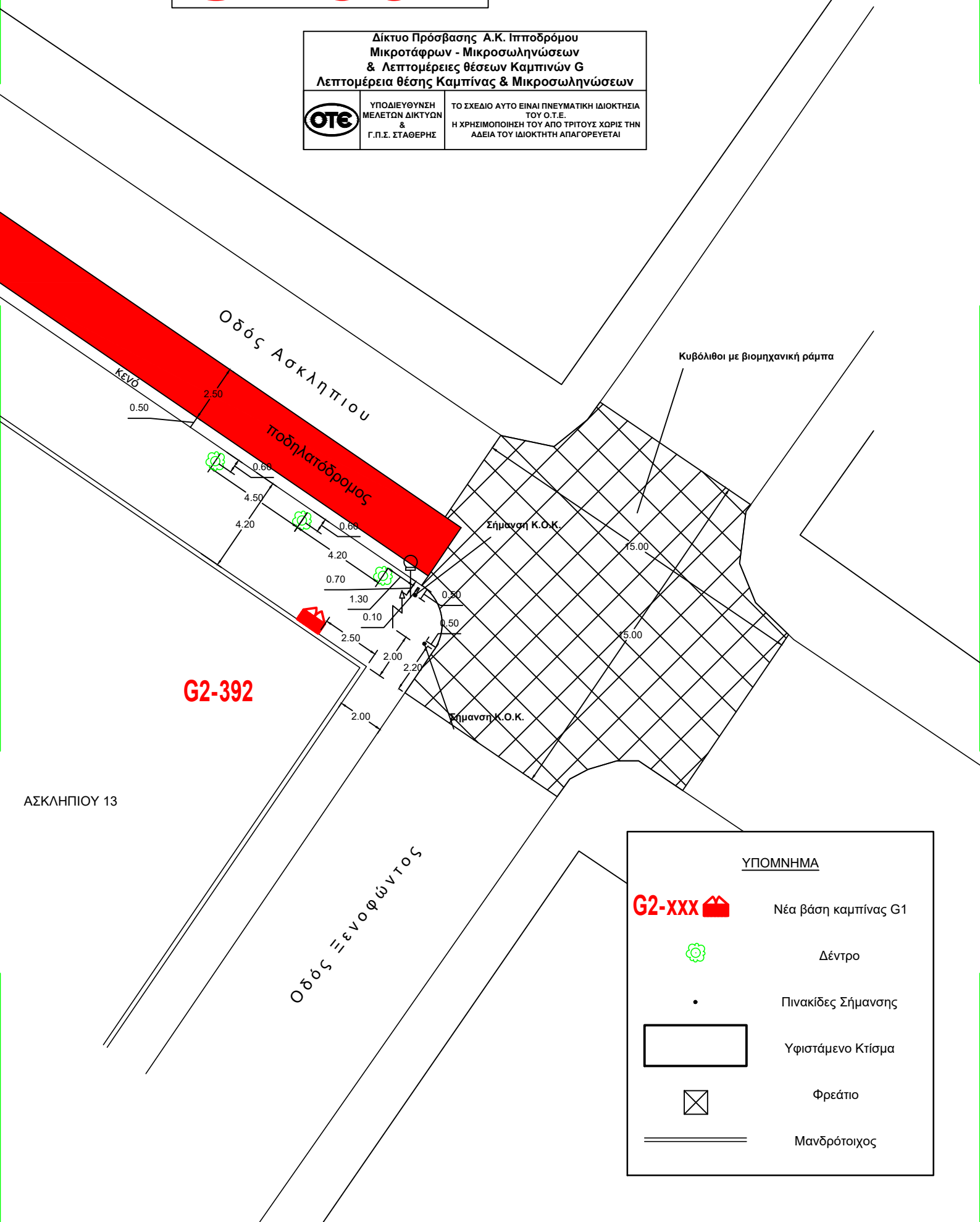

G2-392

ΑΣΚΛΗΠΙΟΥ 13

ΥΠΟΜΝΗΜΑ

	Νέα βάση καμπίνας G1
	Δέντρο
	Πινακίδες Σήμανσης
	Υφιστάμενο Κτίσμα
	Φρέατο
	Μανδρότοιχος





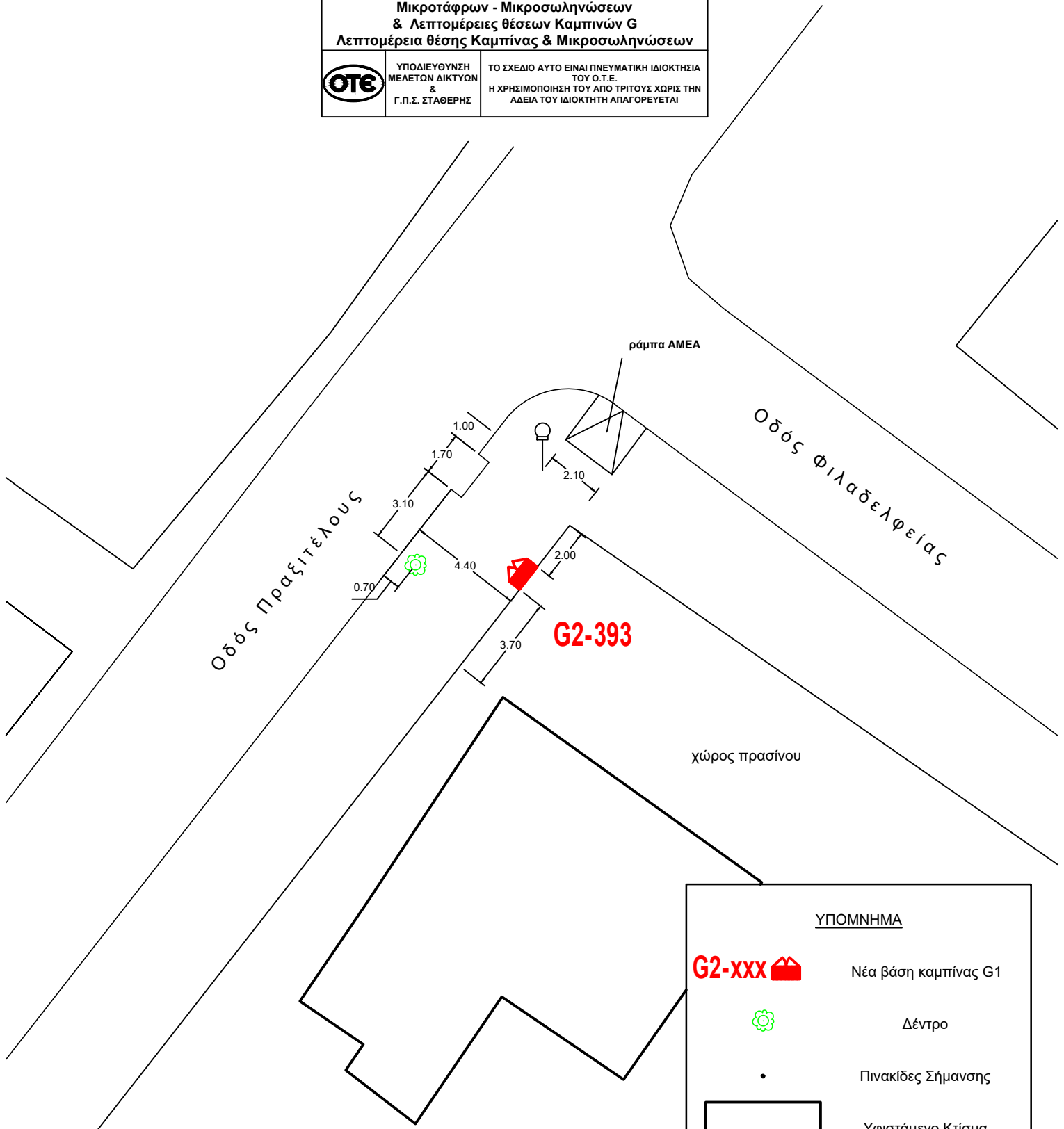

G₂ 393

ΔΙΕΥΘΥΝΣΗ:
ΠΡΑΞΙΤΕΛΟΥΣ + ΦΙΛΑΔΕΛΦΕΙΑΣ

Δίκτυο Πρόσβασης Α.Κ. Ιπποδρόμου Μικροτάφρων - Μικροσωληνώσεων & Λεπτομέρειες θέσεων Καμπινών G Λεπτομέρεια θέσης Καμπίνας & Μικροσωληνώσεων		
	ΥΠΟΔΙΕΥΘΥΝΣΗ ΜΕΛΕΤΩΝ ΔΙΚΤΥΩΝ & Γ.Π.Σ. ΣΤΑΘΕΡΗΣ	ΤΟ ΣΧΕΔΙΟ ΑΥΤΟ ΕΙΝΑΙ ΠΝΕΥΜΑΤΙΚΗ ΙΔΙΟΚΤΗΣΙΑ ΤΟΥ Ο.Τ.Ε. Η ΧΡΗΣΙΜΟΠΟΙΗΣΗ ΤΟΥ ΑΠΟ ΤΡΙΤΟΥΣ ΧΩΡΙΣ ΤΗΝ ΑΔΕΙΑ ΤΟΥ ΙΔΙΟΚΤΗΤΗ ΑΠΑΓΟΡΕΥΕΤΑΙ

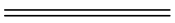

ΥΠΟΜΝΗΜΑ	
G2-xxx 	Νέα βάση καμπίνας G1
	Δέντρο
•	Πινακίδες Σήμανσης
	Υφιστάμενο Κτίσμα
	Φρέατιο
	Μανδρότοιχος



G1 394

ΔΙΕΥΘΥΝΣΗ:
ΕΥΡΙΠΙΔΟΥ 21

Δίκτυο Πρόσβασης Α.Κ. Ιπποδρόμου
Μικροτάφρων - Μικροσωληνώσεων
& Λεπτομέρειες θέσεων Καμπινών G
Λεπτομέρεια θέσης Καμπίνας & Μικροσωληνώσεων



ΥΠΟΔΙΕΥΘΥΝΣΗ
ΜΕΛΕΤΩΝ ΔΙΚΤΥΩΝ
&
Γ.Π.Σ. ΣΤΑΘΕΡΗΣ

ΤΟ ΣΧΕΔΙΟ ΑΥΤΟ ΕΙΝΑΙ ΠΝΕΥΜΑΤΙΚΗ ΙΔΙΟΚΤΗΣΙΑ
ΤΟΥ Ο.Τ.Ε.
Η ΧΡΗΣΙΜΟΠΟΙΗΣΗ ΤΟΥ ΑΠΟ ΤΡΙΤΟΥΣ ΧΩΡΙΣ ΤΗΝ
ΑΔΕΙΑ ΤΟΥ ΙΔΙΟΚΤΗΤΗ ΑΠΑΓΟΡΕΥΕΤΑΙ

Οδός Κέκροπος

Οδός Ευριπίδου

Ανώσυμη Οδός

ΕΥΡΙΠΙΔΟΥ 25

ΕΥΡΙΠΙΔΟΥ 23

ΕΥΡΙΠΙΔΟΥ 21

ΕΥΡΙΠΙΔΟΥ

G1-394

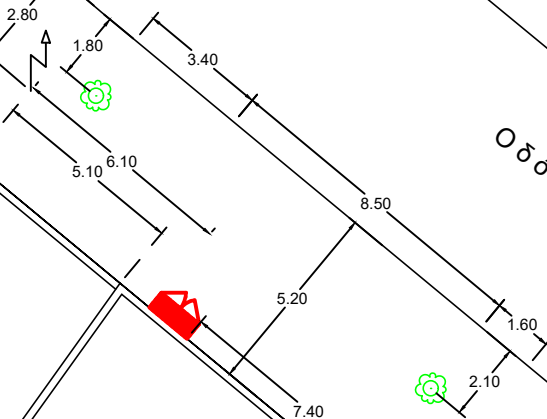

ΥΠΟΜΝΗΜΑ

- G1-xxx** Νέα βάση καμπίνας G1
- Δέντρο
- Πινακίδες Σήμανσης
- Υφιστάμενο Κτίσμα
- Φρέατο
- Μανδρότοιχος



G1 395

ΔΙΕΥΘΥΝΣΗ:
ΛΥΣΙΚΡΑΤΟΥΣ 127

Δίκτυο Πρόσβασης Α.Κ. Ιπποδρόμου
Μικροτάφρων - Μικροσωληνώσεων
& Λεπτομέρειες θέσεων Καμπινών G
Λεπτομέρεια θέσης Καμπίνας & Μικροσωληνώσεων



ΥΠΟΔΙΕΥΘΥΝΣΗ
ΜΕΛΕΤΩΝ ΔΙΚΤΥΩΝ
&
Γ.Π.Σ. ΣΤΑΘΕΡΗΣ

ΤΟ ΣΧΕΔΙΟ ΑΥΤΟ ΕΙΝΑΙ ΠΝΕΥΜΑΤΙΚΗ ΙΔΙΟΚΤΗΣΙΑ
ΤΟΥ Ο.Τ.Ε.
Η ΧΡΗΣΙΜΟΠΟΙΗΣΗ ΤΟΥ ΑΠΟ ΤΡΙΤΟΥΣ ΧΩΡΙΣ ΤΗΝ
ΑΔΕΙΑ ΤΟΥ ΙΔΙΟΚΤΗΤΗ ΑΠΑΓΟΡΕΥΕΤΑΙ

Οδός Λυσικράτους

Οδός Μεταμορφώσεως

ράμπα ΑΜΕΑ

Σήμανση Κ.Ο.Κ.

G1-395

Οδός Πραξιτέλους

Οδός Λυσικράτους

ΛΥΣΙΚΡΑΤΟΥΣ 127

ΥΠΟΜΝΗΜΑ

- G1-xxx Νέα βάση καμπίνας G1
- Δέντρο
- Πινακίδες Σήμανσης
- Υφιστάμενο Κτίσμα
- Φρεάτιο
- Μανδρότοιχος



G1 396

ΔΙΕΥΘΥΝΣΗ:
ΤΑΓΜΑΤΑΡΧΟΥ ΠΛΕΣΣΑ 84

Δίκτυο Πρόσβασης Α.Κ. Ιπποδρόμου Μικροτάφρων - Μικροσωληνώσεων & Λεπτομέρειες θέσεων Καμπινών G Λεπτομέρεια θέσης Καμπίνας & Μικροσωληνώσεων		
	ΥΠΟΔΙΕΥΘΥΝΣΗ ΜΕΛΕΤΩΝ ΔΙΚΤΥΩΝ & Γ.Π.Σ. ΣΤΑΘΕΡΗΣ	ΤΟ ΣΧΕΔΙΟ ΑΥΤΟ ΕΙΝΑΙ ΠΝΕΥΜΑΤΙΚΗ ΙΔΙΟΚΤΗΣΙΑ ΤΟΥ Ο.Τ.Ε. Η ΧΡΗΣΙΜΟΠΟΙΗΣΗ ΤΟΥ ΑΠΟ ΤΡΙΤΟΥΣ ΧΩΡΙΣ ΤΗΝ ΑΔΕΙΑ ΤΟΥ ΙΔΙΟΚΤΗΤΗ ΑΠΑΓΟΡΕΥΕΤΑΙ

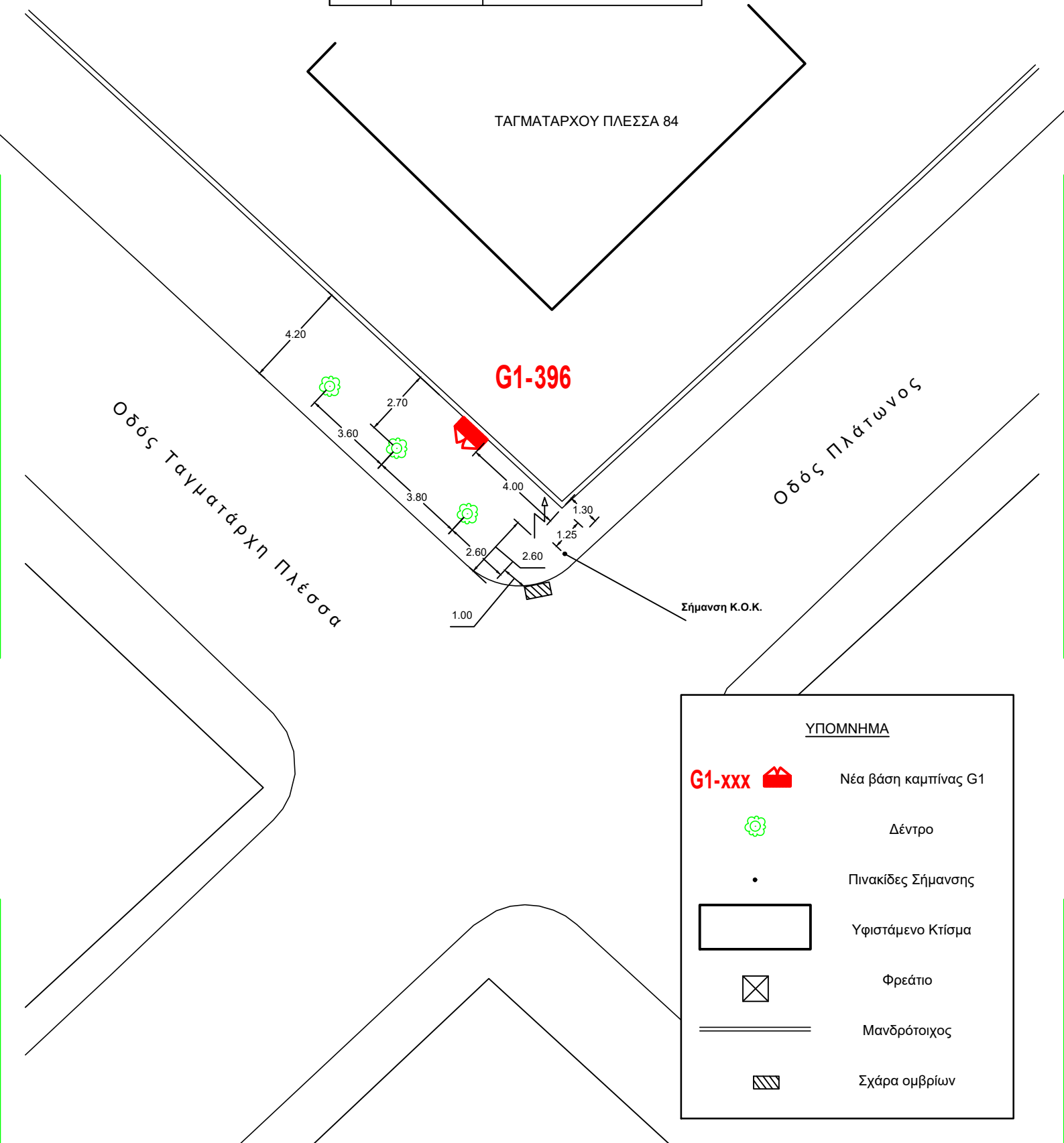



G1 397

ΔΙΕΥΘΥΝΣΗ:
ΤΑΓΜΑΤΑΡΧΟΥ ΠΛΕΣΣΑ 64

Δίκτυο Πρόσβασης Α.Κ. Ιπποδρόμου
Μικροτάφρων - Μικροσωληνώσεων
& Λεπτομέρειες θέσεων Καμπινών G
Λεπτομέρεια θέσης Καμπίνας & Μικροσωληνώσεων



ΥΠΟΔΙΕΥΘΥΝΣΗ
ΜΕΛΕΤΩΝ ΔΙΚΤΥΩΝ
&
Γ.Π.Σ. ΣΤΑΘΕΡΗΣ

ΤΟ ΣΧΕΔΙΟ ΑΥΤΟ ΕΙΝΑΙ ΠΝΕΥΜΑΤΙΚΗ ΙΔΙΟΚΤΗΣΙΑ
ΤΟΥ Ο.Τ.Ε.
Η ΧΡΗΣΙΜΟΠΟΙΗΣΗ ΤΟΥ ΑΠΟ ΤΡΙΤΟΥΣ ΧΩΡΙΣ ΤΗΝ
ΑΔΕΙΑ ΤΟΥ ΙΔΙΟΚΤΗΤΗ ΑΠΑΓΟΡΕΥΕΤΑΙ

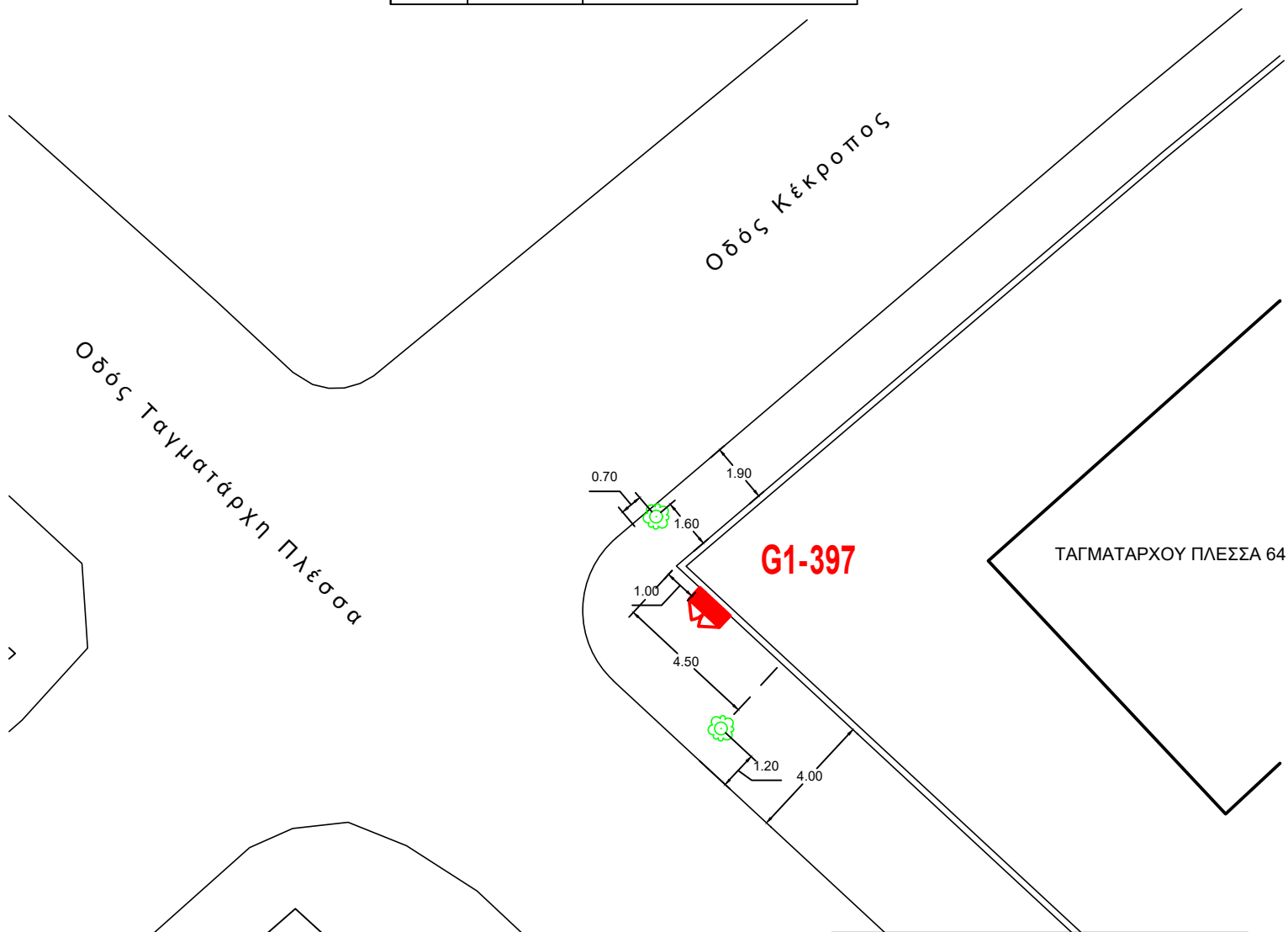

ΥΠΟΜΝΗΜΑ

- G1-xxx** Νέα βάση καμπίνας G1
- Δέντρο
- Πινακίδες Σήμανσης
- Υφιστάμενο Κτίσμα
- Φρέατο
- Μανδρότοιχος

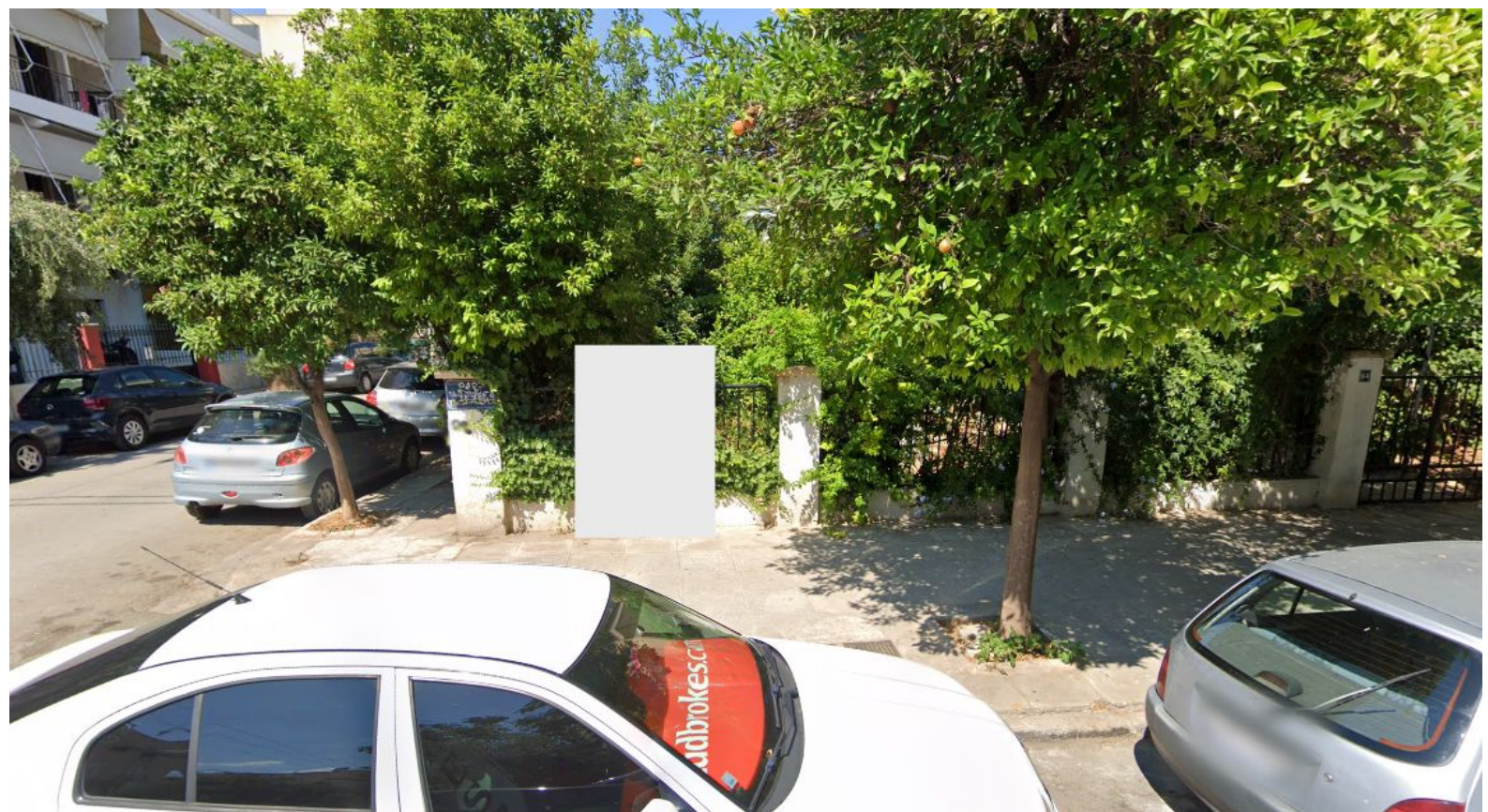

G1 398

ΔΙΕΥΘΥΝΣΗ:
ΛΥΣΙΚΡΑΤΟΥΣ 61

Δίκτυο Πρόσβασης Α.Κ. Ιπποδρόμου
Μικροτάφρων - Μικροσωληνώσεων
& Λεπτομέρειες θέσεων Καμπινών G
Λεπτομέρεια θέσης Καμπίνας & Μικροσωληνώσεων



ΥΠΟΔΙΕΥΘΥΝΣΗ
ΜΕΛΕΤΩΝ ΔΙΚΤΥΩΝ
&
Γ.Π.Σ. ΣΤΑΘΕΡΗΣ

ΤΟ ΣΧΕΔΙΟ ΑΥΤΟ ΕΙΝΑΙ ΠΝΕΥΜΑΤΙΚΗ ΙΔΙΟΚΤΗΣΙΑ
ΤΟΥ Ο.Τ.Ε.
Η ΧΡΗΣΙΜΟΠΟΙΗΣΗ ΤΟΥ ΑΠΟ ΤΡΙΤΟΥΣ ΧΩΡΙΣ ΤΗΝ
ΑΔΕΙΑ ΤΟΥ ΙΔΙΟΚΤΗΤΗ ΑΠΑΓΟΡΕΥΕΤΑΙ

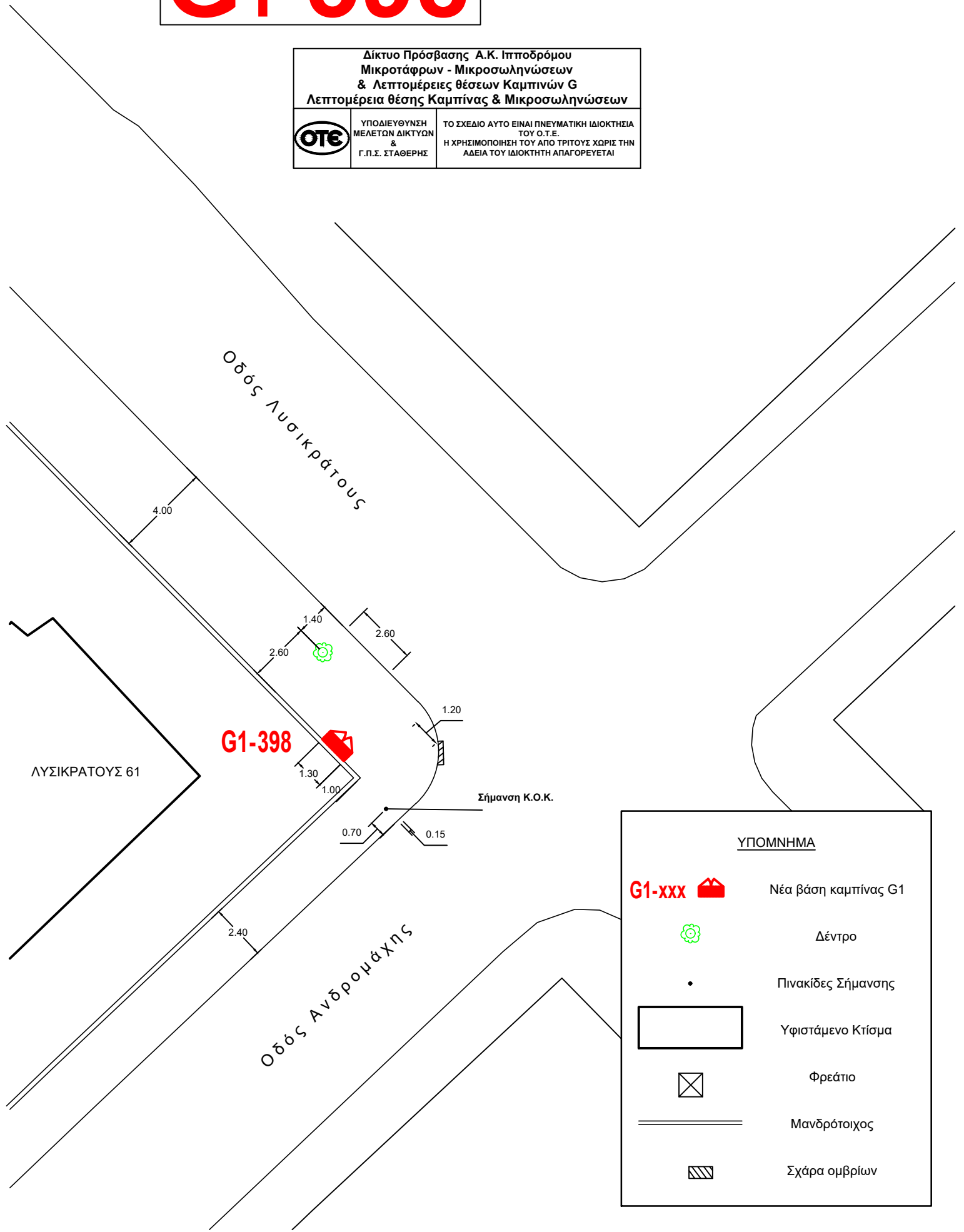

ΥΠΟΜΝΗΜΑ

G1-xxx

Νέα βάση καμπίνας G1



Δέντρο



Πινακίδες Σήμανσης



Υφιστάμενο Κτίσμα



Φρέατο

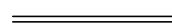

Μανδρότοιχος



Σχάρα ομβρίων



G1 399

ΔΙΕΥΘΥΝΣΗ:
ΑΧΙΛΛΕΩΣ 35

Δίκτυο Πρόσβασης Α.Κ. Ιπποδρόμου
Μικροτάφρων - Μικροσωληνώσεων
& Λεπτομέρειες θέσεων Καμπινών G
Λεπτομέρεια θέσης Καμπίνας & Μικροσωληνώσεων



ΥΠΟΔΙΕΥΘΥΝΣΗ
ΜΕΛΕΤΩΝ ΔΙΚΤΥΩΝ
&
Γ.Π.Σ. ΣΤΑΘΕΡΗΣ

ΤΟ ΣΧΕΔΙΟ ΑΥΤΟ ΕΙΝΑΙ ΠΝΕΥΜΑΤΙΚΗ ΙΔΙΟΚΤΗΣΙΑ
ΤΟΥ Ο.Τ.Ε.
Η ΧΡΗΣΙΜΟΠΟΙΗΣΗ ΤΟΥ ΑΠΟ ΤΡΙΤΟΥΣ ΧΩΡΙΣ ΤΗΝ
ΑΔΕΙΑ ΤΟΥ ΙΔΙΟΚΤΗΤΗ ΑΠΑΓΟΡΕΥΕΤΑΙ

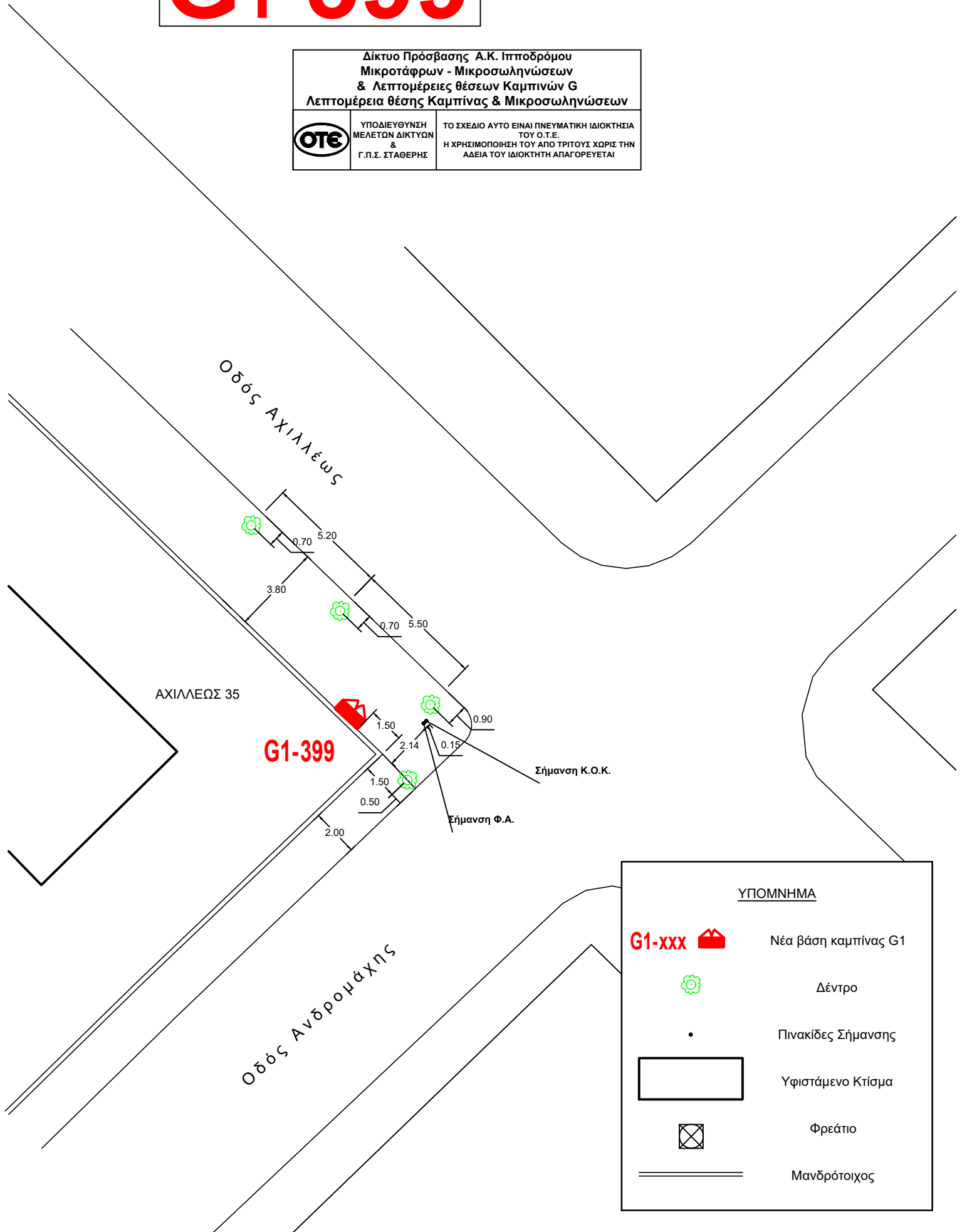

ΥΠΟΜΝΗΜΑ

- G1-xxx** Νέα βάση καμπίνας G1
- Δέντρο
- Πινακίδες Σήμανσης
- Υφιστάμενο Κτίσμα
- Φρεάτιο
- Μανδρότοιχος





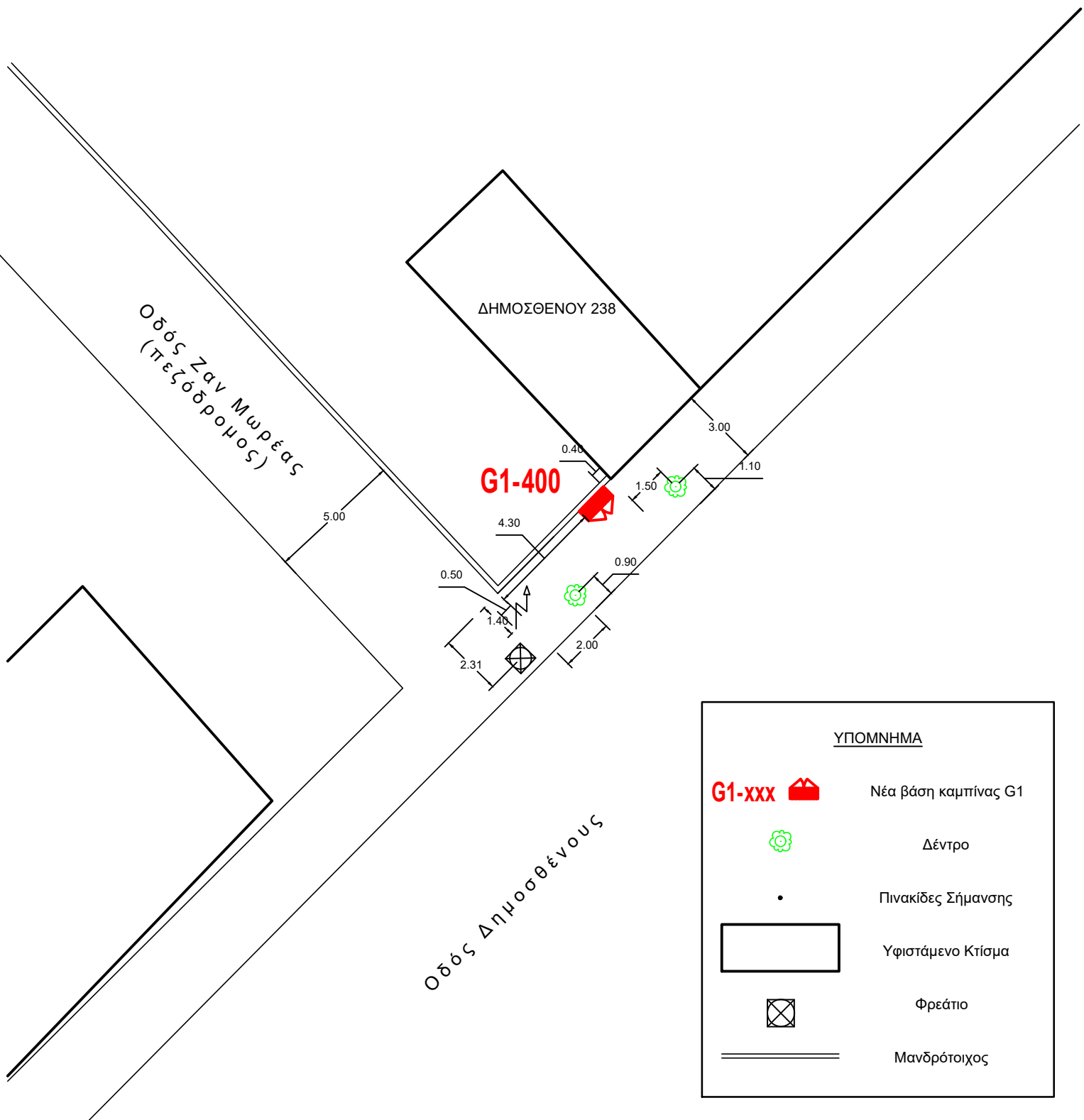

G1 400

ΔΙΕΥΘΥΝΣΗ:
ΔΗΜΟΣΘΕΝΟΥ 238

Δίκτυο Πρόσβασης Α.Κ. Ιπποδρόμου Μικροτάφρων - Μικροσωληνώσεων & Λεπτομέρειες θέσεων Καμπινών G Λεπτομέρεια θέσης Καμπίνας & Μικροσωληνώσεων		
	ΥΠΟΔΙΕΥΘΥΝΣΗ ΜΕΛΕΤΩΝ ΔΙΚΤΥΩΝ & Γ.Π.Σ. ΣΤΑΘΕΡΗΣ	ΤΟ ΣΧΕΔΙΟ ΑΥΤΟ ΕΙΝΑΙ ΠΝΕΥΜΑΤΙΚΗ ΙΔΙΟΚΤΗΣΙΑ ΤΟΥ Ο.Τ.Ε. Η ΧΡΗΣΙΜΟΠΟΙΗΣΗ ΤΟΥ ΑΠΟ ΤΡΙΤΟΥΣ ΧΩΡΙΣ ΤΗΝ ΑΔΕΙΑ ΤΟΥ ΙΔΙΟΚΤΗΤΗ ΑΠΑΓΟΡΕΥΕΤΑΙ

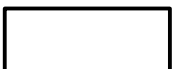

ΥΠΟΜΝΗΜΑ	
G1-xxx 	Νέα βάση καμπίνας G1
	Δέντρο
•	Πινακίδες Σήμανσης
	Υφιστάμενο Κτίσμα
	Φρέατο
	Μανδρότοιχος

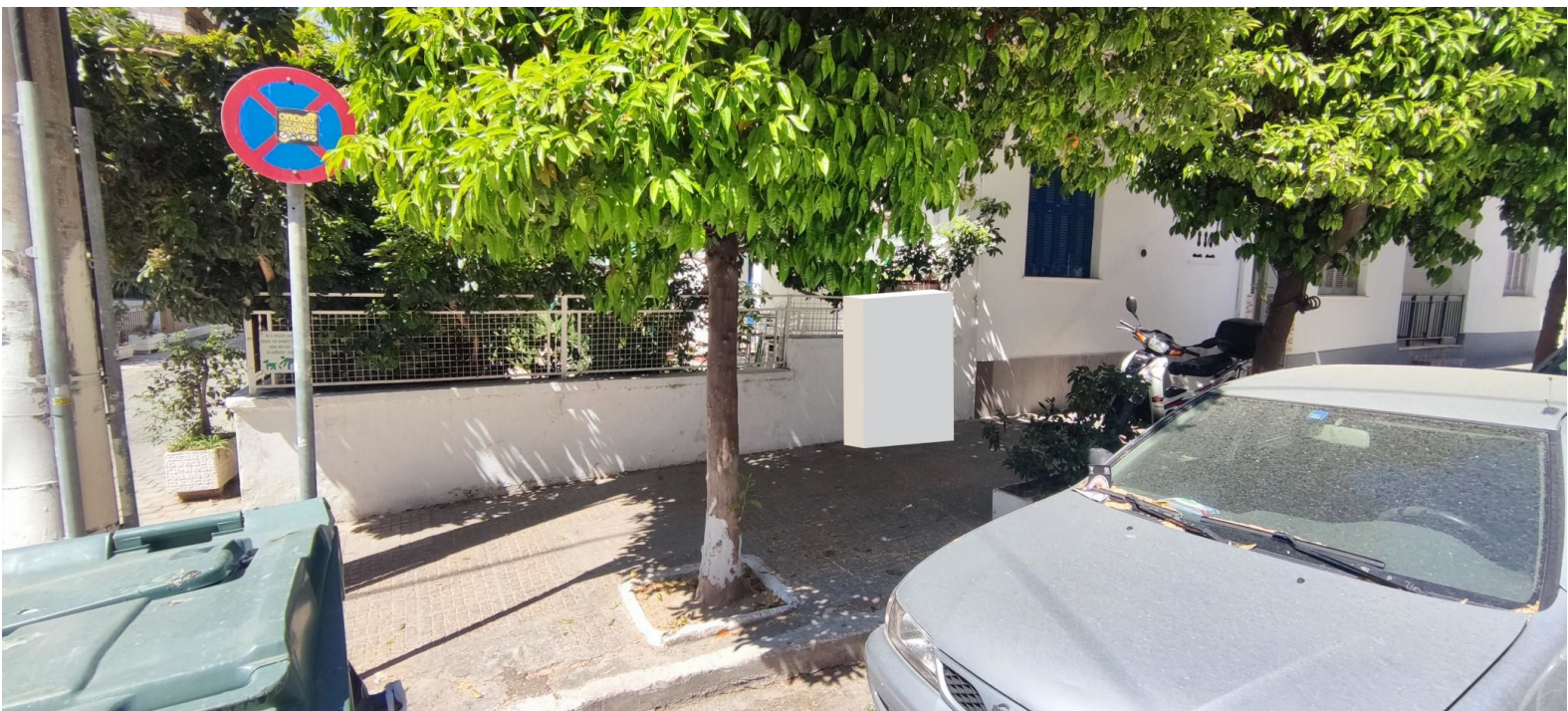

G1 401

ΔΙΕΥΘΥΝΣΗ:
ΞΕΝΟΦΩΝΤΟΣ 111

Δίκτυο Πρόσβασης Α.Κ. Ιπποδρόμου Μικροτάφρων - Μικροσωληνώσεων & Λεπτομέρειες θέσεων Καμπινών G Λεπτομέρεια θέσης Καμπίνας & Μικροσωληνώσεων		
	ΥΠΟΔΙΕΥΘΥΝΣΗ ΜΕΛΕΤΩΝ ΔΙΚΤΥΩΝ & Γ.Π.Σ. ΣΤΑΘΕΡΗΣ	ΤΟ ΣΧΕΔΙΟ ΑΥΤΟ ΕΙΝΑΙ ΠΝΕΥΜΑΤΙΚΗ ΙΔΙΟΚΤΗΣΙΑ ΤΟΥ Ο.Τ.Ε. Η ΧΡΗΣΙΜΟΠΟΙΗΣΗ ΤΟΥ ΑΠΟ ΤΡΙΤΟΥΣ ΧΩΡΙΣ ΤΗΝ ΑΔΕΙΑ ΤΟΥ ΙΔΙΟΚΤΗΤΗ ΑΠΑΓΟΡΕΥΕΤΑΙ

Οδός ΑΧΙΛΛΕΩΣ

Οδός Ξενοφώντος

Οδός Ξενοφώντος

Σήμανση Κ.Ο.Κ.

Σήμανση Κ.Ο.Κ.

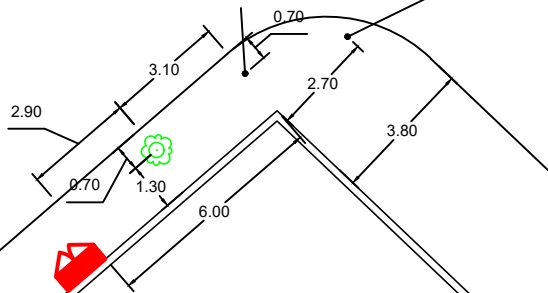







G1-401

είσοδος

ΞΕΝΟΦΩΝΤΟΣ 111

ΥΠΟΜΝΗΜΑ

- | | |
|--|----------------------|
|  G1-xxx | Νέα βάση καμπίνας G1 |
|  | Δέντρο |
|  | Πινακίδες Σήμανσης |
|  | Υφιστάμενο Κτίσμα |
|  | Φρεάτιο |
|  | Μανδρότοιχος |



G1 402

ΔΙΕΥΘΥΝΣΗ:
ΜΕΤΑΜΟΡΦΩΣΕΩΣ 27 + ΥΨΗΛΑΝΤΟΥ 3

Δίκτυο Πρόσβασης Α.Κ. Ιπποδρόμου
Μικροτάφρων - Μικροσωληνώσεων
& Λεπτομέρειες θέσεων Καμπινών G
Λεπτομέρεια θέσης Καμπίνας & Μικροσωληνώσεων



ΥΠΟΔΙΕΥΘΥΝΣΗ
ΜΕΛΕΤΩΝ ΔΙΚΤΥΩΝ
&
Γ.Π.Σ. ΣΤΑΘΕΡΗΣ

ΤΟ ΣΧΕΔΙΟ ΑΥΤΟ ΕΙΝΑΙ ΠΝΕΥΜΑΤΙΚΗ ΙΔΙΟΚΤΗΣΙΑ
ΤΟΥ Ο.Τ.Ε.
Η ΧΡΗΣΙΜΟΠΟΙΗΣΗ ΤΟΥ ΑΠΟ ΤΡΙΤΟΥΣ ΧΩΡΙΣ ΤΗΝ
ΑΔΕΙΑ ΤΟΥ ΙΔΙΟΚΤΗΤΗ ΑΠΑΓΟΡΕΥΕΤΑΙ

Οδός Μεταμορφώσεως

Οδός Υψηλάντου







G1-402

ΜΕΤΑΜΟΡΦΩΣΕΩΣ 27
+
ΥΨΗΛΑΝΤΟΥ 3

ανακύκλωση

φωταγωγός

ΥΠΟΜΝΗΜΑ

- G1-xxx**  Νέα βάση καμπίνας G1
-  Δέντρο
-  Πινακίδες Σήμανσης
-  Υφιστάμενο Κτίσμα
-  Φρέατο
-  Μανδρότοιχος



F9J "	85H9	7<5B; 9'89G7F=DH=CB	5DDFCJ98
5	%\$A 5F &&	-b]hU' FYYUgY	? "6U_UhgjUg

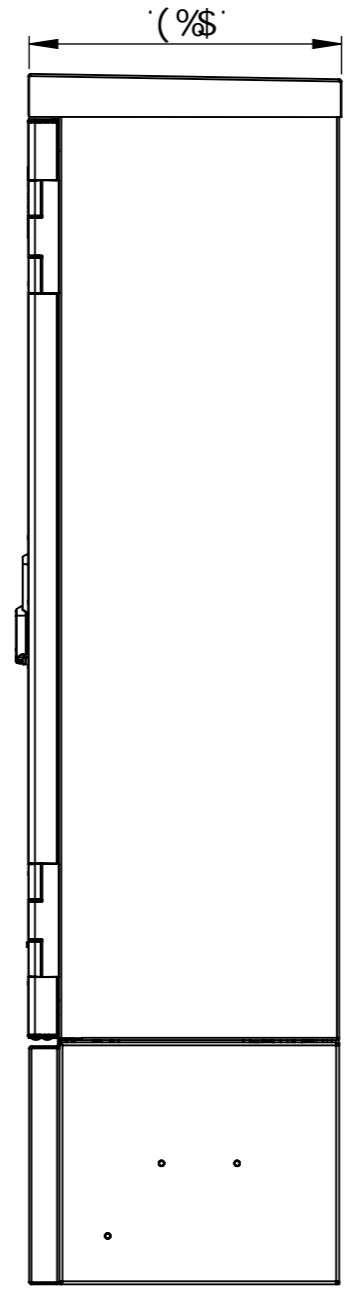
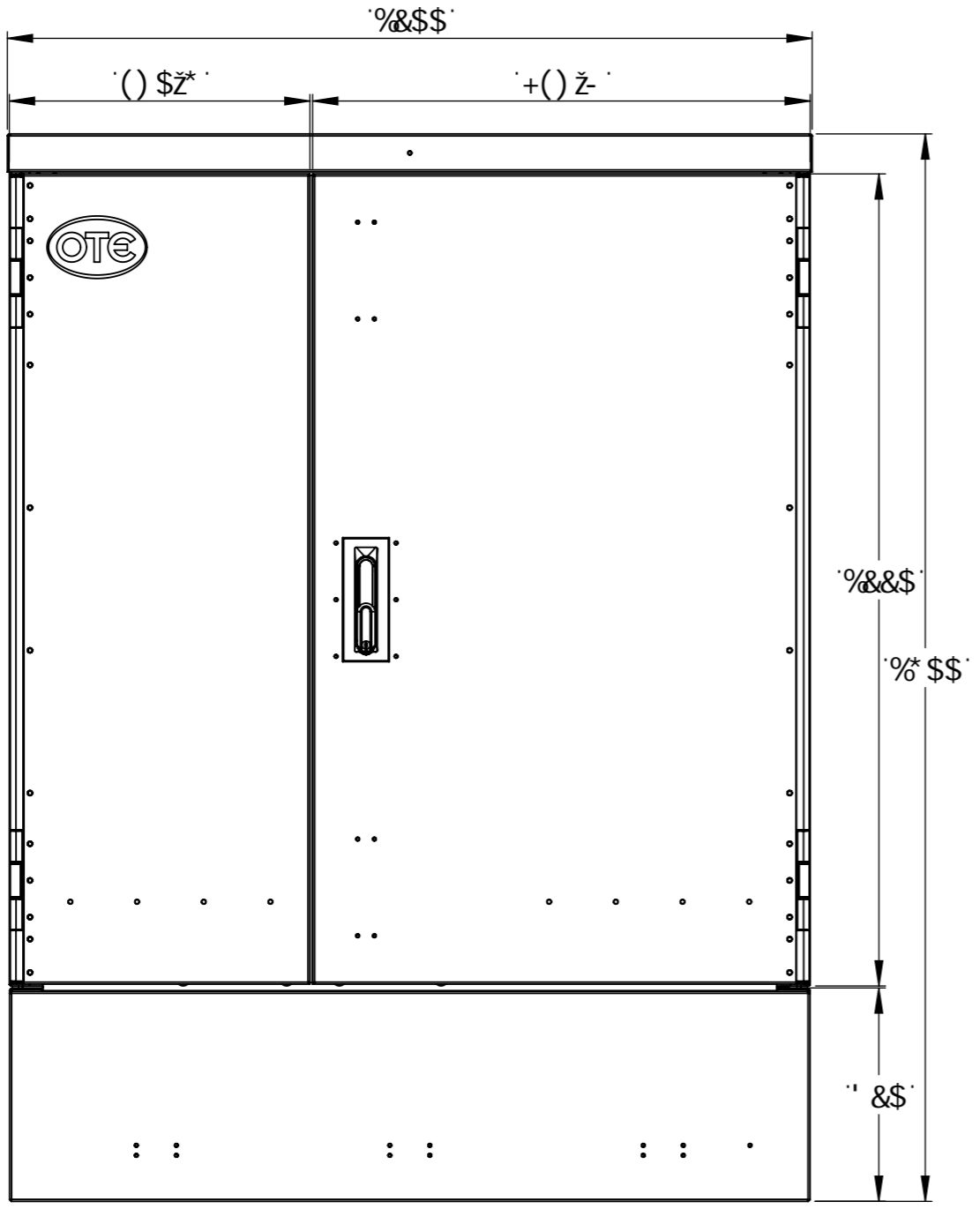

(1 A &) '7UVY'; 'UbXg'7F '*")!%+a a

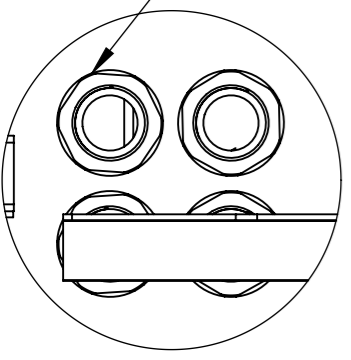

89H5=@5

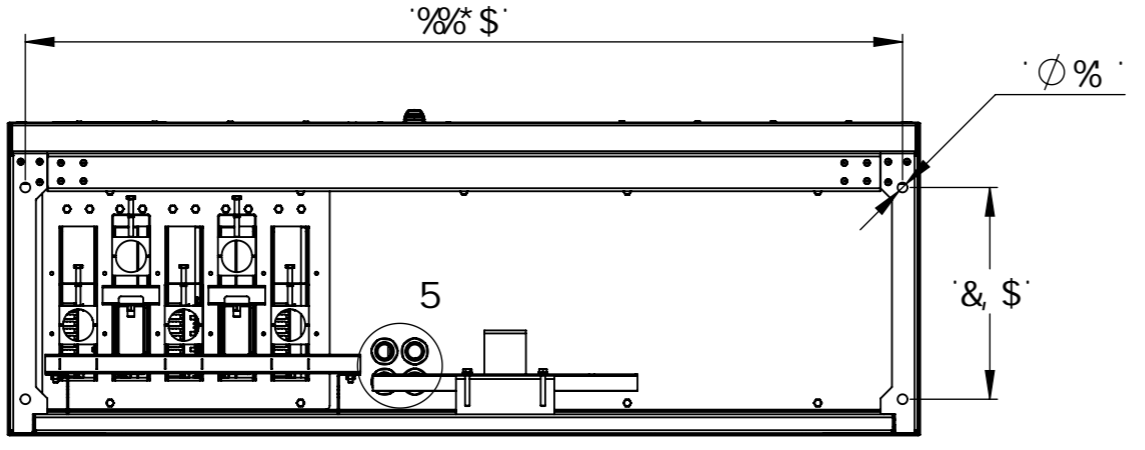

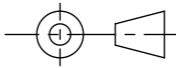
H<=F 8'5B; @9DFC>97H=CB		Raycap	
 HC@9F 5B79G <small>5@@8-A 9BG-CBG 5F 9'-B AA OB7<9GG 1 B@9GG CH<9'K -G9 GD97= -98</small>		89G7F =DH=CB	
<small>5@@HC@9F 5B79G'5F 9' +5") a a O5'\$&'OI B@9GG CH<9'K -G9 GD97= -98</small>		CH9: HH< '@< 8	
	85H9	B5A 9	H]g Xfuk Jb] VebfUjbg drcdf]YfUfmlubX'VwbZKYbhU' Jbzfa Ufjeb cZF UmWdz -bVfLbx a l ghWY i g]X g]fMim]b UNKfXLBW k Jk hV' Jb JhX di fotegr' zcf k hW' JhK Ugg Va JhX' 5bmfVdrcXl Wkcbz XlgMzg fV cF i g] cZ h g Xfuk Jb] Jg Yl dnyggmdfc\JhX Yl WdhUg F UfWld -bW a Umch YfK Jg' Uf fVY' Jb k f]hbl "
8F5K B'6M	%\$A 5F &&	A " A UfUfUg	8K ; " BC" *\$\$\$\$) * , , -
7<97?98'6M	%\$A 5F &&	? " 6U_UhgjUg	F9J "
9B; .			5
A: ; "9B; .			G75@9. BCH'HC'G75@9 G<99H' %C: '&